

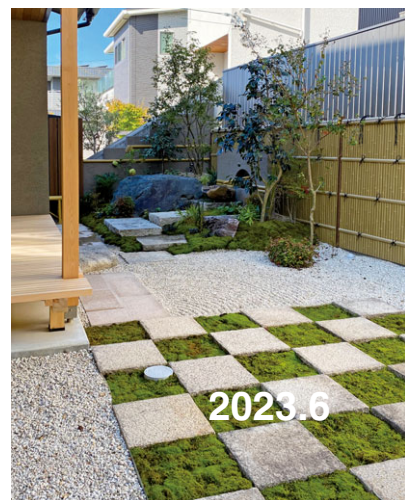

EVER — 和の趣。 — BAMBOO® 2023

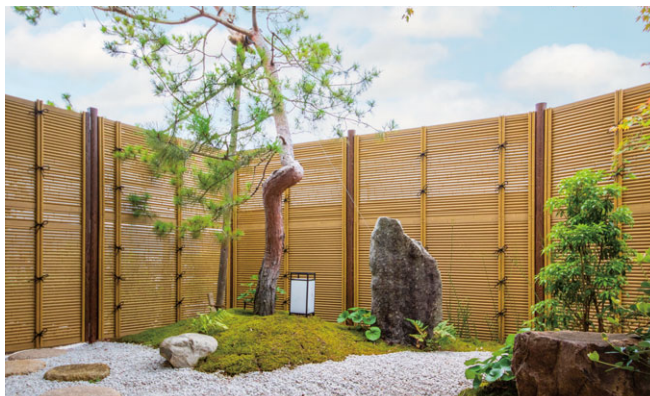



和の美意識。

日本が誇る竹という素材の美しさを、いつまでも愉しんでいただきたい。「エバーバンブー」は、そんな想いから生まれた最高品位ブランドです。歴史のまち京都の伝統職人の技を大切に受け継ぎ、天然の竹垣の魅力をボードや丸竹、材料として再現。和の風情が奏でる感動を身近にお届けします。

CONTENTS

エバーバンブーイメージ	P.2
エバーバンブー商品特長	P.4
施工作品	P.18
エバーバンブーセット特長	P.44
エバーバンブー一覧表	P.46
エバーバンブーセット	P.48
人工強化竹垣用オプション	P.73
e-バンブーユニット特長	P.76
e-バンブーユニット	P.78
ユニットフェンスL型	P.95
エバーバンブーボード	P.102
エバーささら子下見塀ボード	P.114
エバーなぐりボード	P.116
こだわり竹	P.118
エコ竹	P.120
アル銘竹	P.124
アル銘木	P.126
補助部材	P.130
光悦寺垣、袖垣、枝折戸	P.139
合成四ツ目垣、衝立	P.146
駒寄せ、室外機カバー	P.147
10年保証	P.148
オーダーシート	P.150



EVER BAMBOO®

エバーバンブー®

OUR BRAND-NEW PRODUCTS
GARDEN & EXTERIOR INNOVATION.



静寂の美。



澄みわたる和の静寂を心の奥に届けます。エバーバンブーは美しい匠の技と天然竹の凛とした表情の再現にこだわり続けます。強度と耐久性に優れ、多彩な形状とカラーバリエーションで、表現力と施工性を誇り、どのような現場にもふさわしくフィットする最高の一品をお選びいただけます。



EVER B エバーバンブー®

日本が誇る竹という素材の美しさを、いつまでも愉しんでいただきたい。「エバーバンブー」は、そんな想いから生まれた最高品位ブランドです。歴史のまち京都の伝統職人の技を大切に受け継ぎ、天然の竹垣の魅力をボードとして再現。和の風情が奏でる感動を身近にお届けします。

京都の職人技。



口 口 格

二十年の
強さと
品位が
誇りです。
durability

彫 り

美しい
陰影と
立体感を
奏でる。
depth

AMBOO®

冴え渡る

筋の美しさが
断然、違う。



10年保証
Takasho Warranty

- 1.ボードの著しい変色
- 2.ボードの割れについて、10年保証を実施いたします。

【保証対象商品】

「エバーこだわり竹ボード(部材)」

「エバー古竹ボード(部材)」

※趣真竹は除きます。※保証の内容、免責事項についてはP.148をご覧ください。

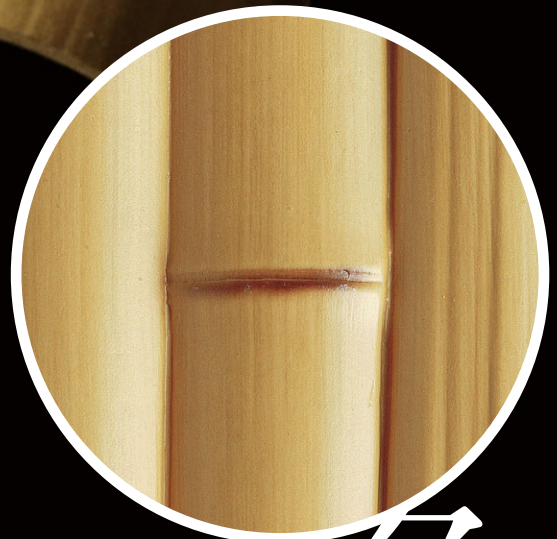
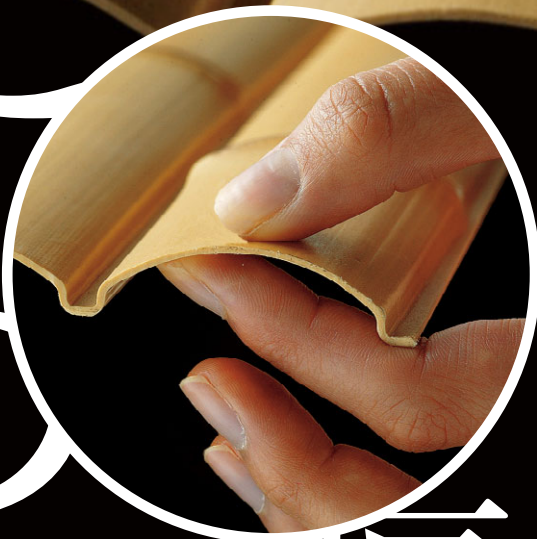

贅沢な
質感と
手ざわり、
耐久性。

thickness

厚み

人手で
仕上げる
圧倒的な
こだわり。

color

色彩

和の趣



10年保証

Takasho Warranty

1. ボードの著しい変色
 2. ボードの割れについて、
- 10年保証を実施いたします。

【保証対象商品】

「エバーこだわり竹ボード(部材)」
「エバー古竹ボード(部材)」

※趣真竹は除きます。※保証の内容、免責事項についてはP.148をご覧ください。

A PLACE FILLED WITH GENTLE
FEELINGS AND HAPPY SMILES.
COME SHARE OUR FUN AND HAPPINESS
AND WATCH YOUR DREAMS GROW.



JAPANESE GARDEN CULTURE



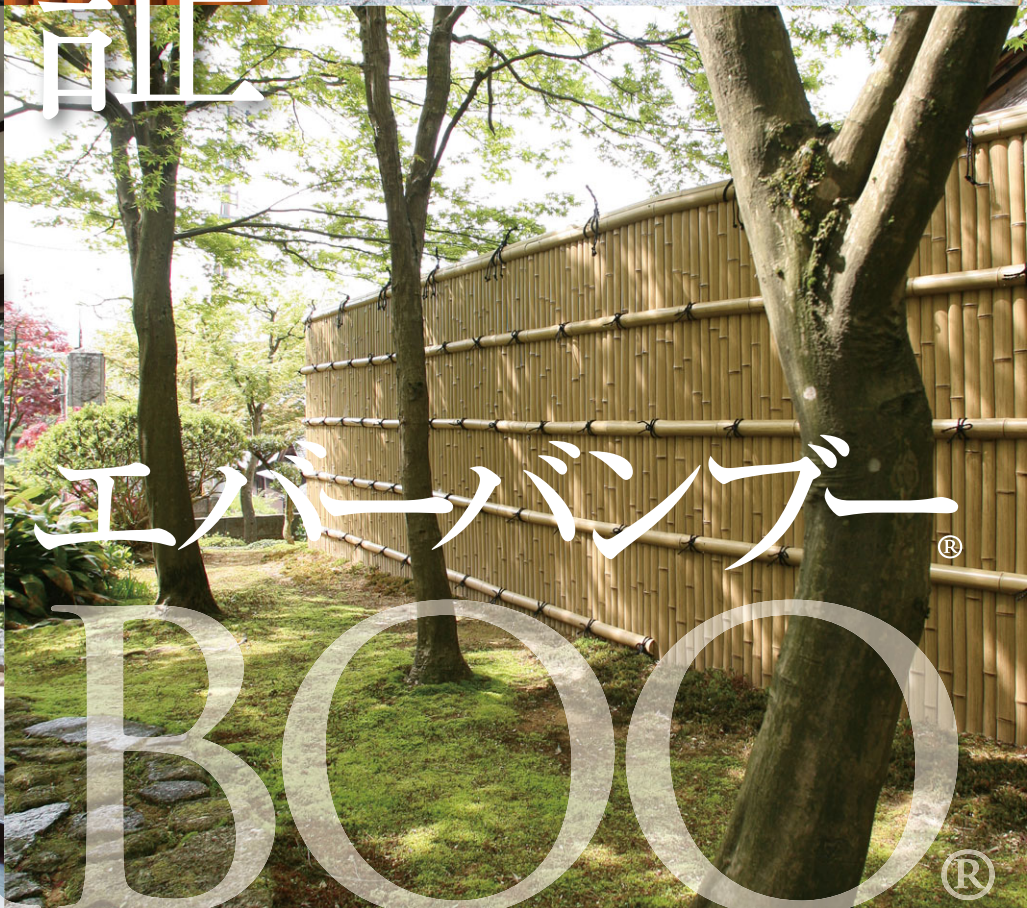

いただきます。

10年保証

エバーバンブー

EVER BAMBOO

EVER BAMBOO
優雅。○

引き締まった黒のラインが
洗練されたシャープな印象を
醸し出す黒竹。
和の落ち着きの中に、現代的な
モダンさを奏でます。
その繊細で奥行きのある
色彩とリズムカルな立体感を
タカショーはボードとして再現。
その美しさにこだわりを
尽くしました。

黒竹

エバーバンブーはディテールに

A PLACE FILLED WITH GENTLE
FEELINGS AND HAPPY SMILES.
COME SHARE OUR FUN
AND HAPPINESS AND
WATCH YOUR
DREAMS GROW.

年月を経て枯れた
味わいを持った
古竹の表情を大切に、
そして、忠実に再現しました。
真竹とはまたひと味違った
深く落ちつきのある美しさが
空間をより格調高く演出します。

古竹



タカショー

タカショーの
こだわりの深さは
姿カタチや、
細部にわたる
ディテールはもちろん、
その色彩にも大いに
発揮されています。
わびさびの風情を奏でる
竹の色彩やトーンは実に多彩。
そのリアルな再現にも
私たちの長年の技術と誇りが
いかされているのです。

こだわりがあります。

あじろ

独特で繊細な
女竹の編み込みが
美しい陰影と、
色の深みを共鳴させます。
こだわりを極めた
その編み込みの立体感が
見る角度によって色合いを
美しく変化させ、独特の
風情と高級感を醸し出します。





「こだわり竹」®



こだわり職人竹



「こだわりエコ竹」と同様、天然竹の表情の再現を徹底的に追求しながら、伝統の職人技をより多く取り入れたのが「こだわり職人竹」。細かな筋や節の一つひとつにまで、格のある職人ならではの技が余すところなく息づいています。

美しい



い空間に、



ごだわりエコ竹

エコ竹®

環境にやさしい素材を引き継ぎ、天然竹の美しい質感をより忠実に再現しました。末と元をしっかり示しながら、一筋ごとの表情も豊かに。節の表現においては一部に職人の手仕事も入れ、天然竹そのまま、あるいはそれ以上の趣を演出します。





エバー21型 真竹 別注



エバー京庵あじろボード 真竹 別注

EVER BAMBOO

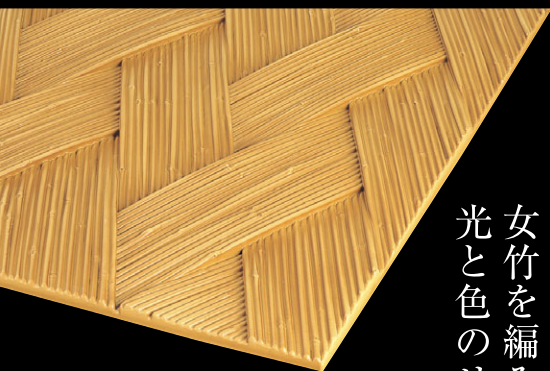

エバー
美良来[®]

女竹を編み込んだ
光と色のリズム。

細い女竹を並べて編み込んだ
網代(あじろ)垣の表情。立体感と陰影に富み、
色合いの異なる竹を編み込むことで、
陰影と色調の心地よいリズムが生まれます。



エバー
京庵あじろ[®]

編み込みによる
さりげない立体感。

竹を薄く細く削り、
斜めに編んだ網代(あじろ)垣をボードに再現。
編み込み部分の立体感が、
竹垣にさりげない豪華さをプラスします。

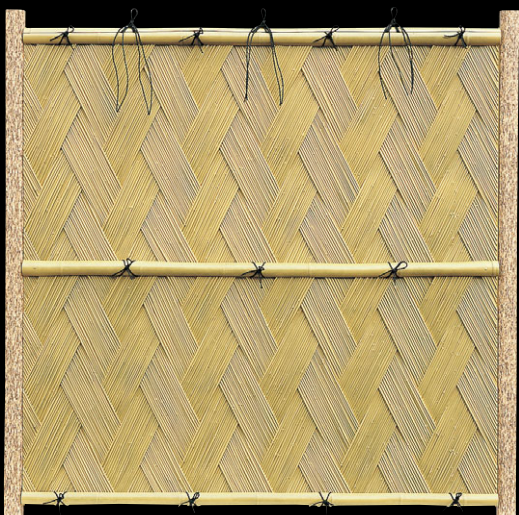

独創



エバー26型 虎市松 別注



エバー18型 古竹さらし竹

OO®

創

A place filled with gentle feelings and happy smiles. Come share our fun and happiness and watch your dreams grow.

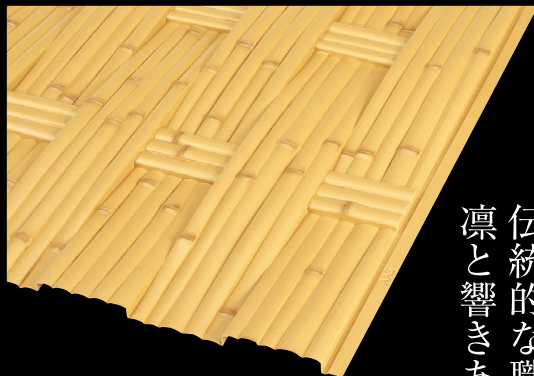

エバー
京庵格子

伝統的な職人技が
凛と響きあう。

竹と竹を格子状に編み込んだ京庵格子ボード。竹組の奥行きと立体感が十分に表現され、直線的な編み込みの手法がシャープな印象を与えます。



エバー
古竹
こだわりの

歳月が織りなす
枯れた趣を再現。

和の庭園のトレンドとなっている古竹をモチーフに、こだわりの技術で枯れた味わいを表現。施工したその日から、趣深い品格のある庭を実現します。



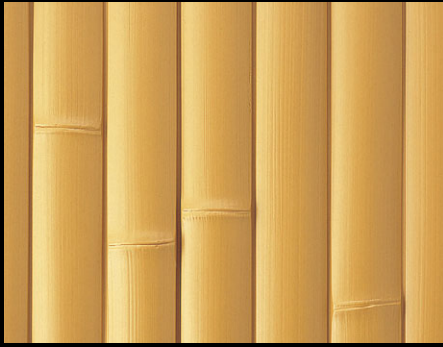

真竹

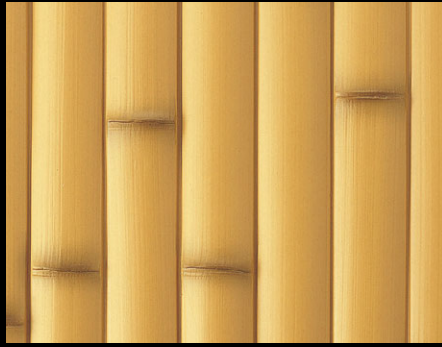

枯竹

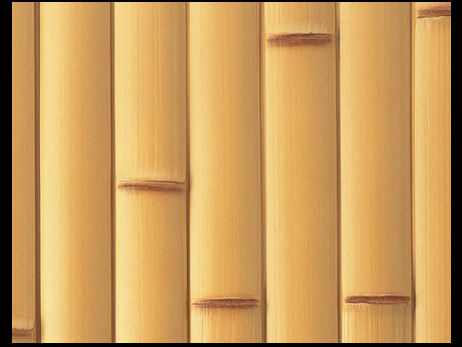

さらし竹

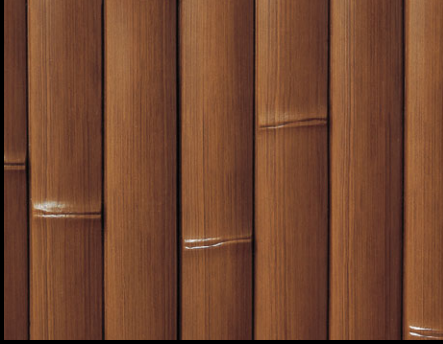

京銘虎竹

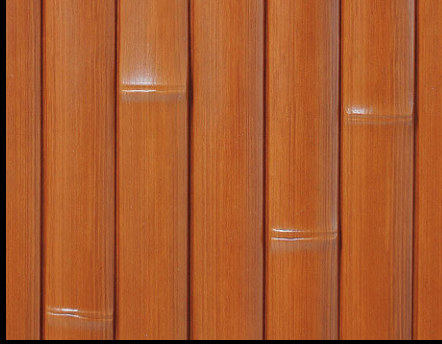

京銘すす竹

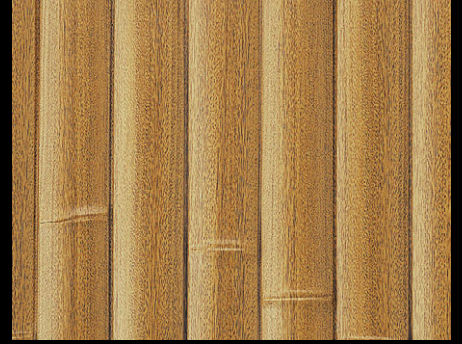

京銘竹



趣さらし竹



趣ゴマ竹



古竹さび竹

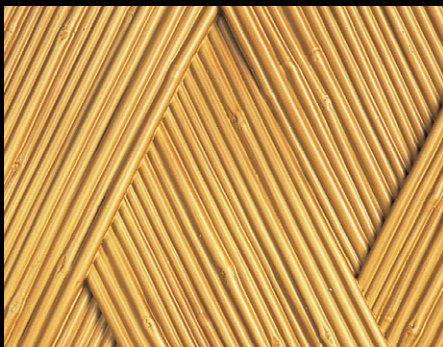

すす竹

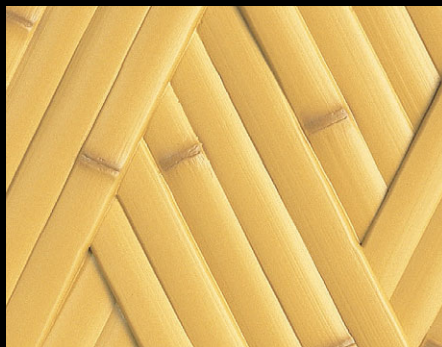

枯さらし



虎千鳥

さらに、もっと
選ぶ楽しさ。



紋竹

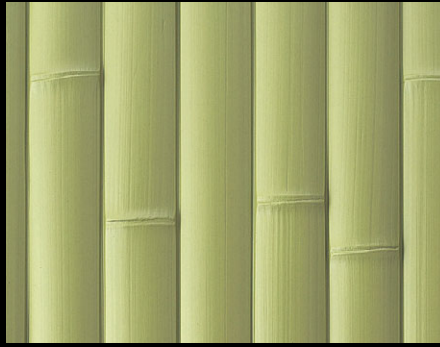

青竹



洗い青竹

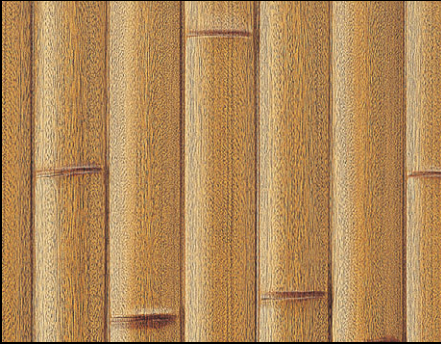

京銘竹さらし竹

EVER BAMBOO® COLOR VARIATION



古竹さらし竹



趣青竹



若竹



虎市松



ブラックエボニー



ブラウンエボニー



なぐり



黒炭

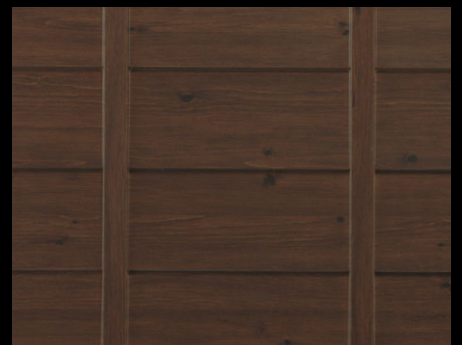

ダークパイン

EVER BAMBOO

価格帯 低 ←

建仁寺垣

施工も簡単

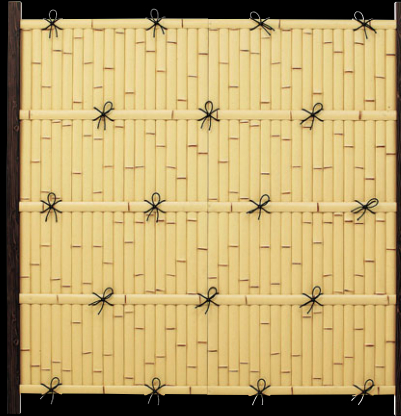

ユニバンブー®
P.56

こだわりのラインアップ



エバーバンブー®
P.48

みす垣

リーズナブルなエコ竹

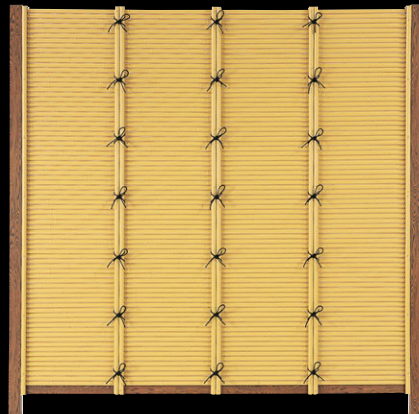

エコ竹
P.60

美しいこだわり竹

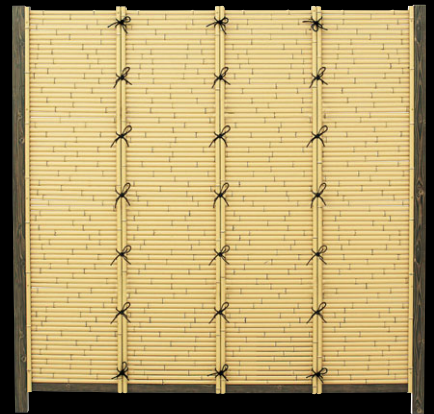

こだわり竹®
P.58

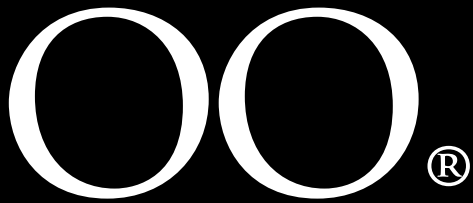

A place filled with gentle feelings and happy smiles.
Come share our fun and happiness and watch your dreams grow.

高

ユニットタイプ



e-バンブー®
ユニット
P.78

こだわりのユニット竹垣

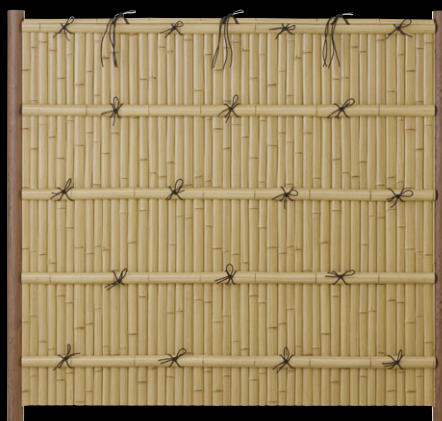

e-バンブー®ユニット
こだわり竹®
P.80

ユニットタイプ



e-バンブー®
ユニット
P.84

こだわりのユニット竹垣



e-バンブー®ユニット
こだわり竹®
P.86



エバー竹林ボード さらし竹 ▶P.109
人工植物 青竹 ▶PROEX総合カタログ2023 P.1414

本格和風庭園からエクステリアまで、多彩な空間を演出する人工強化竹垣「エバーバンブー」は、美しい匠の技と天然竹の凛とした表情の再現にこだわり続けています。強度と耐久性に優れ、多彩な形状とカラーバリエーションで、表現力と施工性を誇り、どのような現場にもふさわしくフィットする、最高の一品をお選びいただけます。



施工作品

CONTENTS

フロントヤード	P.20
庭の目かくし・外構	P.24
集合住宅・非住宅	P.28
店舗・商業施設	P.30

ホテル・旅館・温浴施設	P.34
寺社仏閣	P.40
ガーデンリフォーム&リノベーション	P.42

玄関・アプローチをデザインする

門から玄関口までの通路やアプローチ、玄関サイドの空間は、訪問された方に対してそのお宅の個性や感性を表現する場所になります。

豊富なアイテム、そして充実のカラーバリエーションでわが家の顔を演出します。

エバーバンブーが持つさまざまな形や色で独自の庭づくりを。



エバー1型 真竹 別注 ▶P.48



こだわリエコ竹 四ツ目垣フェンスL型 アイボリーざらし ▶P.99



エバー18型 古竹さらし竹 別注 ▶P.53



エコ竹大津垣19型 すす竹 別注 ▶P.64

フロントヤード



エバー18型 古竹さらし竹 別注 ▶P.53



エバー12型 吉野杉 別注 ▶P.72



エバー18型 古竹ざらし竹 別注 ▶P.53



エバーみす垣ボード 洗い青竹 ▶P.108



エバー1型 真竹 別注 ▶P.48



エコ竹みす垣5型 すす竹 別注 ▶P.60



エバー21型 真竹 別注 ▶P.66



エバー1型 真竹 別注 ▶P.48

和風庭の背景、外部からの目かくしに

最新の建築様式と本格和風庭に取り入れられたエバーバンブーの使用例です。

新和風の趣にはエバー建仁寺垣がうまく調和し、より近代的な家屋にはエバーみす垣が似合います。

室内や邸内を外部の視線から守り、自由なプライベート空間として確保するために、エバーバンブーはとても有効です。

庭の緑に自然に溶け込み、背景として非常に柔らかな空間を創り出します。



e-バンブーユニット こだわり竹建仁寺垣 古竹ざらし竹 ▶P.80



エバー24型 真竹 別注 ▶P.68



エバー22型 すす竹 別注 ▶P.67



エバー18型 古竹ざらし竹 別注 ▶P.53



エコ竹 別注 ▶P.120



エバー16型 趣ゴマ竹 別注 ▶P.51



エバー23型 枯ざらし 別注 ▶P.68



エバー建仁寺ボード 真竹 ▶P.102



e-バンブーユニット 建仁寺垣 真竹 別注 ▶P.78



エコ虎竹 ▶P.120



こだわり竹みす垣5型 アイボリーざらし 別注 ▶P.58



エバー18型 古竹ざらし竹 別注 ▶P.53

集合住宅の外観デザインに

毎日、人が行き交うエントランス部のアプローチや集合住宅のファサードにエバーバンブーを使用することで、高級感のあるモダン和風な空間を演出。手前の植栽ともうまく調和し、コントラストも鮮やかです。ワンランク上の空間づくりで集合住宅の付加価値を高めています。



エコ竹大津垣19型 イエロー 別注 ▶P.64



エバーさら子下見塀ボード 黒炭 ▶P.114



e-バンブーユニットみす垣・四ツ目 虎竹 別注 ▶P.84



e-バンブーユニット 清水垣 すす竹 別注 ▶P.90

おもてなしの和の空間づくりに

意匠性に優れたエバーバンブーは、店舗の外観や内装デザインにも最適な商品です。
お客様を迎え入れるエントランスやファサード、食事をしながら眺める和風庭の
背景に使用することで、おもてなしの上質な和の空間を演出します。
エバーバンブーでつくる創作の庭で、ワンランク上の高級感のある空間が生まれます。



こだわりエコ竹 アイボリーざらし ▶P.118



こだわりエコ竹 みす垣フェンスL型 アイボリーさらし ▶P.95、アル鎔竹 孟宗若竹、モウソウ竹 リーフ



エコすす竹 ▶P.121



エバー2型 さらし竹 別注 ▶P.49



エコ竹みす垣5型 すす竹 別注 ▶P.60、四ツ目垣フェンス すす竹 別注



エコ竹清水垣27型 虎竹 別注 ▶P.65



エコ竹みす垣5型 すす竹 ▶P.60



エバー古竹ボード 古竹さらし竹 ▶P.104



こだわりエコ竹 アイボリーさらし ▶P.118

露天風呂の背景、目かくしに

ホテルや旅館、温浴施設の風呂場には、外部からの視線をさえぎる目かくしフェンスが必ず必要です。
日本の厳しい四季の移り変わりに耐える耐久性、強度(耐衝撃性)に優れ
水や湿気にも強いので、趣を感じさせる露天風呂の目かくしにも最適です。
上質な和の空間を演出するエバーバンブーは、旅の疲れを癒やし、懐かしい情緒を思い出させてくれます。



エコ竹清水垣27型 すす竹 別注 ▶P.65

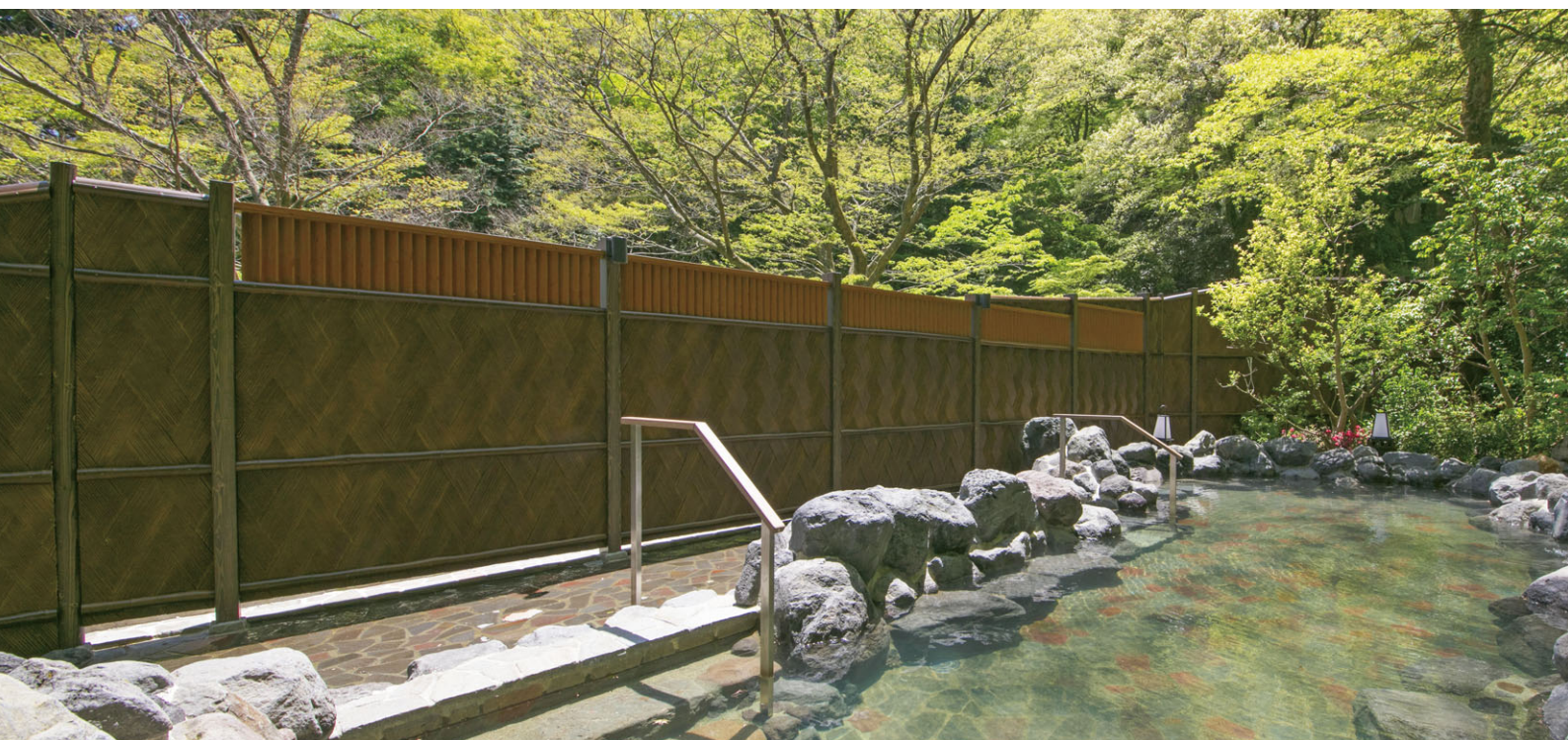

エバー21型 虎竹 別注 ▶P.66



エバー京庵あじろボード 真竹 別注 ▶P.112



エバー1型 真竹 別注 ▶P.48



エコ竹みす垣6型 黒竹 別注 ▶P.61



エバー1型 真竹 別注 ▶P.48



エバー古竹ボード 古竹さらし竹 ▶P.104



エバー3型 黒竹 ▶P.62



ユニバンブーボード さらし竹 別注 ▶P.106

外観デザインの意匠性を高める

ホテルや旅館、温浴施設の外観のデザインに意匠性に優れたエバーバンブーを使用。
植栽を引き立てるシンプルな縦組みの竹垣や、大空間にアクセントを添えるデザイン性に優れた竹垣。
本格的な日本庭園から現代建築に調和するモダン和風まで、多彩なデザインとカラーバリエーションをご用意しました。



ユニバンブーボード ざらし竹 別注 ▶P.106

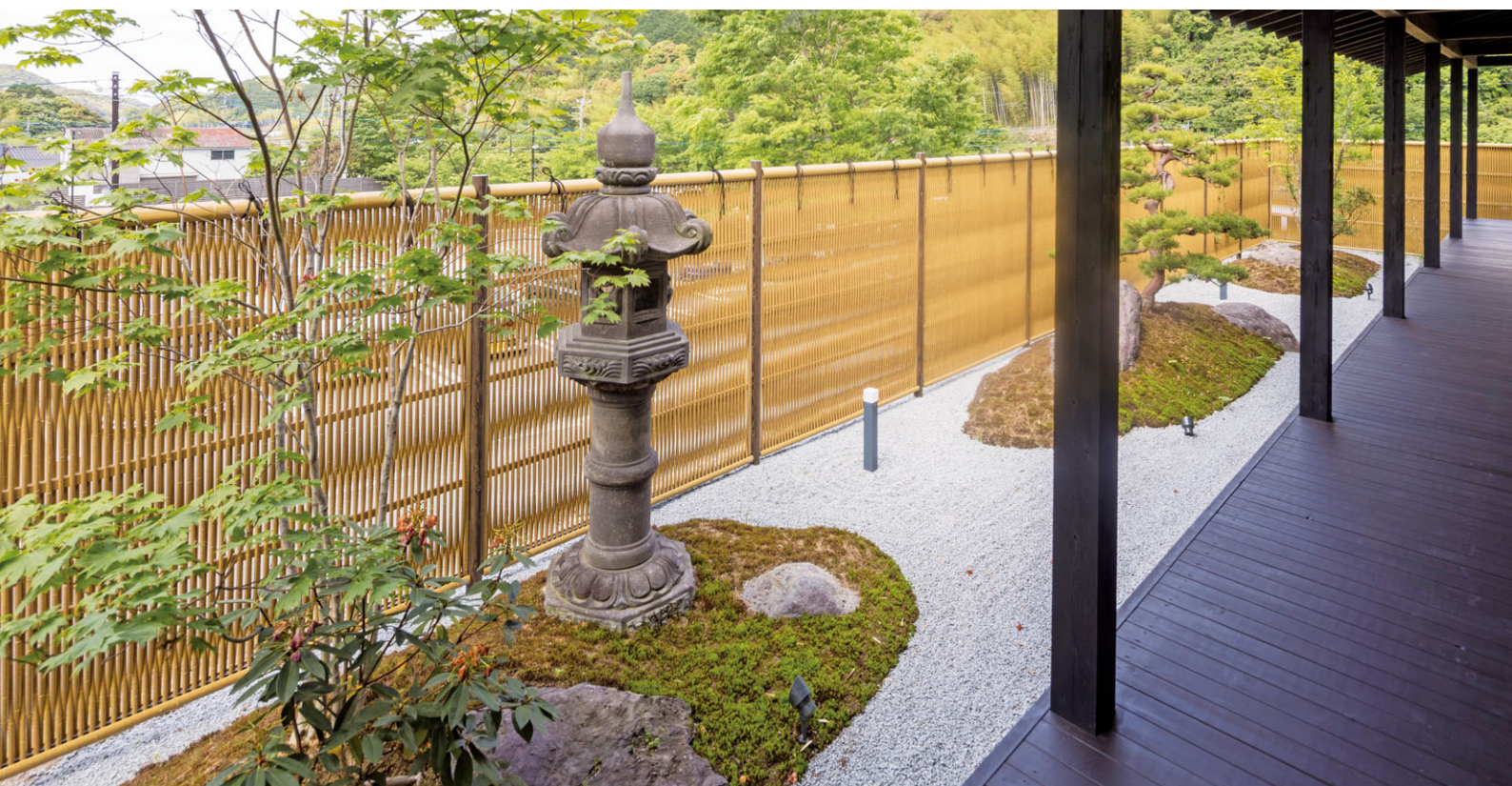

e-バンブーユニット 大津垣 新ゴマ竹 ▶P.91



エバー21型 虎竹 別注 ▶P.66



ユニバンブー2型 さらし竹 別注 ▶P.57



e-バンブーユニット みす垣 虎竹 別注 ▶P.84



こだわり竹みす垣5型 イエロー 別注 ▶P.58



エコ竹大津垣19型 イエロー 別注 ▶P.64

日本の伝統的な和の空間に

四季の移ろいと共にさまざまな景観を創りだす和の空間。

自然が織りなす植栽の美しさとエバーバンブーのこだわりの質感が相まって格調高く演出します。

趣のある和風空間を演出するには、実際の天然竹をそのまま型取り

一つひとつ異なる「筋」の繊細な表情まで忠実に再現されたエバーバンブーが最適です。



エコ竹みす垣5型 イエロー 別注 ▶P.60



エバー16型 趣ゴマ竹 別注 ▶P.51



エバーさら下見塀ボード ブラックエボニー ▶P.114



エコ竹みす垣5型 イエロー 別注 ▶P.60



エバーこだわり竹 趣青竹ボード ▶P.104
ホームヤードルーフシステム ルーフ屋根シングル仕様 京町家かきちゃ



ユニバンブー1型 さらし竹 ▶P.56



こだわり竹みす垣6型 アイボリーさらし 別注 ▶P.59

ガーデンをより豊かな空間に

庭での暮らしをより豊かなものにするガーデン空間。

いままでの庭をより広々と使いやすい空間にしたり、庭の背景になる壁面も意匠的にも優れ、魅せ方にもこだわりのある空間に発展させたりすることが可能です。



AFTER



エバーささら子下見塀ボード ダークパイン ▶P.114



BEFORE



AFTER

エコ竹大津垣19型 イエロー 別注 ▶P.64

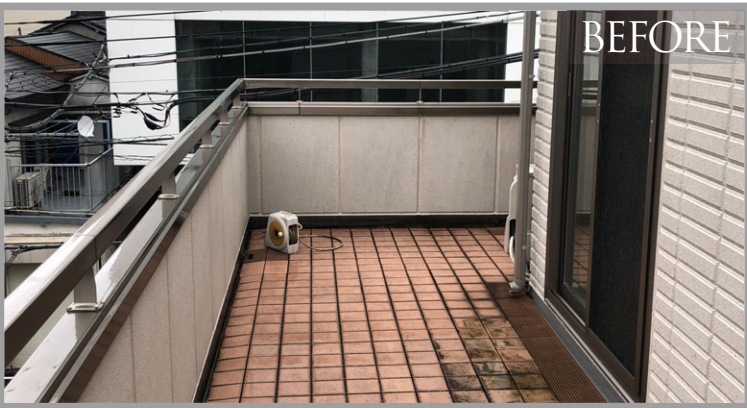

BEFORE



BEFORE



AFTER

エバー美良来ボード ▶P.110、ジョイントタイル、ラタンスタンドライト3型

エバーバンブー® セット 特長

現場で簡単に「和」の情緒を醸し出します

エバーバンブー®



エバー18型 古竹さらし竹 別注

京都の伝統職人技を受け継いだ 最高品位ブランド

エバーバンブーセットとは

植栽を引き立てるシンプルな縦組みの竹垣や、大空間にアクセントを添えるデザイン性に優れた竹垣。

多彩な空間で、それぞれに異なる「こんな演出がしたい」のリクエストにお応えできるよう、ボード本体の表情や形状はもちろん、柱にまでこだわりのラインアップをご用意した現場組立式セットです。

施工性と耐久性に優れたエバーバンブーボードを使用

加工、施工のしやすさを保ちながら、高品質で耐久性も抜群。水掛かりによる腐食や、日射による褪色が気になる場所でも、特殊強化ASA樹脂等を使用した十分な厚みのボードを使用しているので、美しい初期状態を長く保ちます。

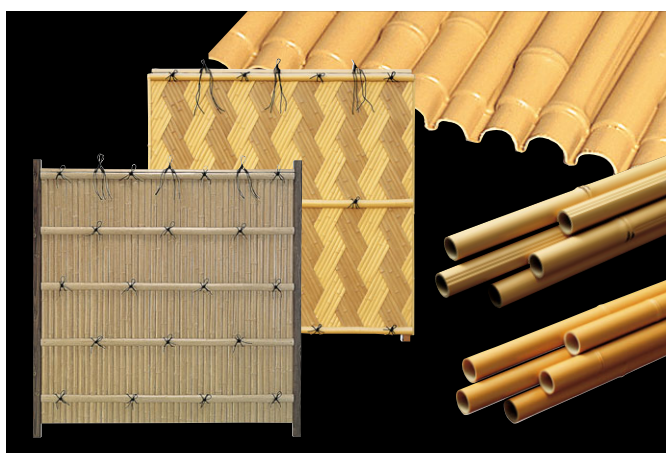

01

場面に応じて選べる豊富なバリエーション タカショーでしか出逢えない 選りすぐりの人工竹垣

優れた表現力と施工性、豊富なバリエーションが魅力のエバーバンブー。しかしその魅力は、既成サイズの商品にとどまりません。スペースに合わせた微調整を行う「別注システム」があり、庭造りのニーズに幅広く対応します



02

強度と耐久性を重視しました ボードの厚みはタカショーのこだわり

「エバーバンブーセット」のボードは、加工、施工のしやすさを保ちながらも、日本の厳しい四季の移り変わりに耐える耐久性、強度（耐衝撃性）を保つために十分な厚みを持たせています。各ボードに特殊強化ASA樹脂等を使用しているので、腐食や褪色に強く、長期間使用していただけます



03

基本型と追加型の連結、柱について こだわりの現場を 演出する現場組立式セット

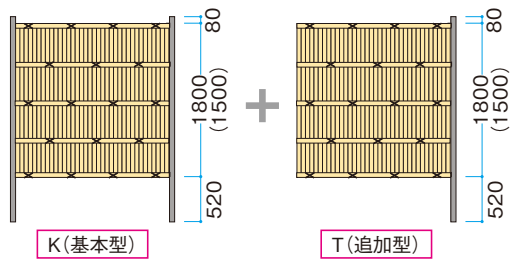

エバーバンブーセット
寸法図表示例
K-1800 → 竹垣ボードの高さ
→ "K"は基本型、"T"は追加型

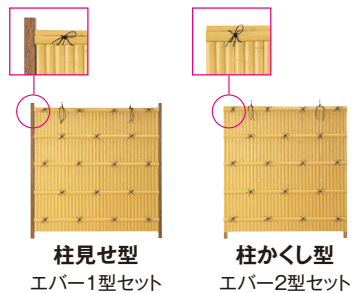

04

美しさを長く保つ 耐久性と安心の「5年保証」

1.ボードの著しい変色 2.ボードの割れについて、5年保証を実施いたします



※趣真竹は除きます
※PROEX総合カタログ2023
P.1578をご覧ください

























エバー1型 真竹 別注















エバーバンブー® 一覧表

多彩な形状とカラーバリエーションで、優れた表現力を誇るエバーバンブーシリーズ

建仁寺垣

商品	エバー建仁寺セット 1/2型 ▶ P.48	こだわり竹セット 15/16型 ▶ P.50	エバー古竹セット 17/18型 ▶ P.52	エバー京銘竹セット 13/14型 ▶ P.54	ユニバンブー 1/2型 ▶ P.56
	スタンダード	こだわり竹		京銘竹	スピード施工
					
カラー	 真竹  枯竹  青竹  洗い青竹  さらし竹	 趣真竹  趣ゴマ竹  趣さらし竹  趣青竹	 古竹さび竹  古竹さらし竹	 京銘竹  京銘竹さらし竹  京銘すす竹  京銘虎竹	 真竹  さらし竹  押え竹一体型ボードを使用
柱 (柱見せ型)	焼角柱 ● 黒焼角柱 ● 枯焼杉角柱 ● 枯焼杉角柱60R ●	●	●	●	●
耐風圧強度 *	34m/s相当	34m/s相当	34m/s相当	34m/s相当	34m/s相当

網代垣

商品	エバー美良来セット 21/22型 ▶ P.66	京庵あじろセット 23/24型 ▶ P.68	京庵格子セット 25/26型 ▶ P.69
	美良来	京庵あじろ	京庵格子
			
カラー	 真竹  若竹  すず竹  虎竹	 真竹  枯さらし  虎千鳥	 真竹  枯さらし  虎市松  古竹
柱 (柱見せ型)	60焼角柱 ● 60枯焼杉角柱 ● 60真竹角柱 ●	●	●
耐風圧強度 *	34m/s相当	34m/s相当	34m/s相当



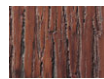



杉皮

商品	エバー吉野杉セット 11/12型 ▶ P.72
	吉野杉
	
カラー	 吉野杉
柱 (柱見せ型)	檜丸太柱 ● 焼丸太柱 ● さび丸太柱 園 ●
耐風圧強度	34m/s相当

園生産完了品につき、在庫をご確認ください

*自社基準による試験をもとにした参考値となります。

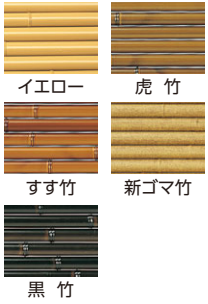
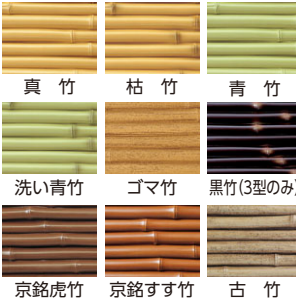
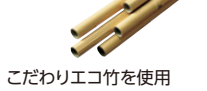
みす垣

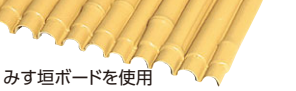

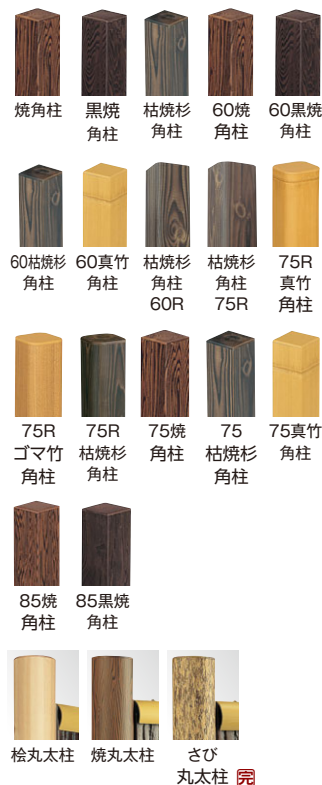

		こだわり竹みす垣 5/6型 ▶ P.58	エコ竹みす垣 5/6型 ▶ P.60	エバーみす垣セット 3/4型 ▶ P.62
商品		こだわりエコ竹 	エコ竹 	みす垣ボード 
カラー		 <p>こだわり竹イエロー アイボリー アイボリーさらし うぐいすさらし 職人(さらし)</p>	 <p>イエロー 虎竹 すす竹 新ゴマ竹 黒竹</p>	 <p>真竹 枯竹 青竹 洗い青竹 ゴマ竹 黒竹(3型のみ) 京銘虎竹 京銘すす竹 古竹</p>
		 こだわりエコ竹を使用	 エコ竹を使用	 みす垣ボードを使用
柱 (柱見せ型)	焼角柱	●	●	●
	黒焼角柱		●	●
	枯焼杉角柱	●	●	●
耐風圧強度 ※		34m/s相当	34m/s相当	34m/s相当

柱バリエーション(柱見せ型)

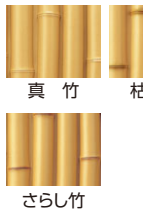
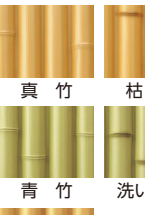

Ⓢ生産完了品につき、在庫をご確認ください

木賊(とくさ)垣

		エバー桂林セット 7型 ▶ P.70	エバー竹林セット 8型 ▶ P.70	エバー丸竹セット 9/10型 ▶ P.71
商品		桂林 	竹林 	丸竹 
カラー		 <p>真竹 枯竹 さらし竹</p>	 <p>真竹 枯竹 青竹 洗い青竹</p>	 <p>さらし竹</p>
柱 (柱見せ型)	焼角柱			●
	黒焼角柱			●
	枯焼杉角柱			●
	85焼角柱	●		
	85黒焼角柱	●		
耐風圧強度 ※		34m/s相当	34m/s相当	34m/s相当

大津垣・清水垣

		エコ竹大津垣セット 19型 ▶ P.64	エコ竹清水垣セット 27型 ▶ P.65	
商品		エコ竹 	エコ竹 	こだわりエコ竹 
カラー		 <p>イエロー 虎竹 すす竹 新ゴマ竹</p>	 <p>こだわり竹 イエロー アイボリー さらし</p>	
柱 (柱見せ型)	75R真竹角柱	●		
	75Rゴマ竹角柱	●		
	75R枯焼杉角柱	●		
	75焼角柱			●
	75枯焼杉角柱			●
	75真竹角柱			●
耐風圧強度 ※		34m/s相当	34m/s相当	

エバー1・2型セット (エバー建仁寺セット)

耐風圧強度

風速34m/s相当



ARでシミュレーション
正確な商品サイズで確認可能

自社基準による試験をもとにした参考値となります。



趣のある枯竹の風合いが、やすらぎを醸し出します(エバー1型 枯竹 別注)

エバー1型セット(エバー建仁寺セット)

組立式 片面 サイズ別注可 受注生産



H1800タイプ
真竹ボード使用

現場組立式

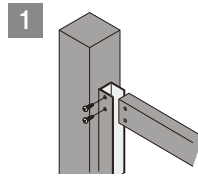

1 Cチャンネル付きアルミ柱にアルミ胴縁を差し込み、仮穴に合わせて専用ビスで固定します。

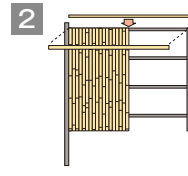

2 ボードを左側から専用ビスで留めていき、横押えになるエバー押え竹を留め、笠竹をのせ固定し、シュロタフローブを結びます。

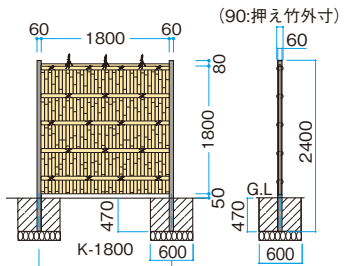

※ ()内は参考値です

参考拾い出し例

H1800タイプ
L3780+1920
(コーナー1カ所)

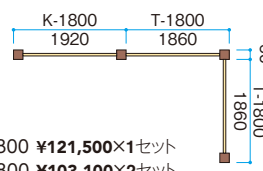

60焼角柱 片面真竹 K-1800 ¥121,500×1セット
// T-1800 ¥103,100×2セット
合計 ¥327,700

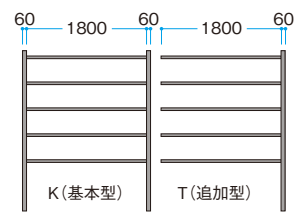

■エバー1型 60角柱(片面) (60角柱/焼、黒焼、枯焼杉)

型/サイズ (mm)	高さ1800タイプ		高さ1500タイプ	
	基本型(両柱)	追加型(片柱)	基本型(両柱)	追加型(片柱)
	K-1800	T-1800	K-1500	T-1500
カラー	W1920×H1800	W1860×H1800	W1920×H1500	W1860×H1500
真竹・青竹	¥121,500	¥103,100	¥104,400	¥ 91,500
枯・洗い青・さらし竹	¥139,200	¥120,800	¥117,500	¥102,400

ご注文の際は、コーナーの有無をご指示ください

■エバー1型 60角柱(両面) (60角柱/焼、黒焼、枯焼杉)

型/サイズ (mm)	高さ1800タイプ		高さ1500タイプ	
	基本型(両柱)	追加型(片柱)	基本型(両柱)	追加型(片柱)
	K-1800	T-1800	K-1500	T-1500
カラー	W1920×H1800	W1860×H1800	W1920×H1500	W1860×H1500
真竹・青竹	¥172,200	¥154,900	¥148,900	¥133,200
枯・洗い青・さらし竹	¥205,000	¥187,900	¥173,300	¥158,500

ご注文の際は、コーナーの有無をご指示ください

上記柱以外の柱セットおよびH1800、H1500mm以外のセットについては当社積算課までお問い合わせください。

- 価格は1セットの価格です。
- 本製品は、隣地境界を目的に設置するもので、転落防止柵や歩行補助手すりの機能はありません。設置場所と機能に合った製品をお選びください。
- 表示価格には消費税および組立費、施工費等は含まれておりません。

EVER BAMBOO

柱バリエーション 1型



焼角柱 黒焼角柱 枯焼杉角柱

2型



ブロンズ角柱

1・2型カラーバリエーション



真竹 枯竹 青竹 洗い青竹 さらし竹



ボードを使用



竹垣で囲った和風庭園のようなお庭は日常の騒音を忘れさせてくれる空間になります。(エバー2型 さらし竹)

エバー2型セット(エバー建仁寺セット)

組立式 ASA 片面 両面 サイズ別注可 受注生産

現場組立式

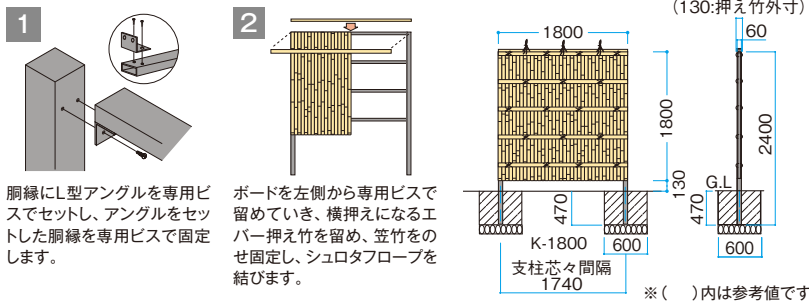

1 胴縁にL型アングルを専用ビスでセットし、アングルをセットした胴縁を専用ビスで固定します。

2 ボードを左側から専用ビスで留めていき、横押えになるエバー押え竹を留め、笠竹をのせ固定し、シュロタフロープを結びます。

※()内は参考値です



H1800タイプ 真竹ボード使用
基本型は柱サイドカバー用のエバー押え竹φ75を2本含む

参考拾い出し例

H1800タイプ
L5400

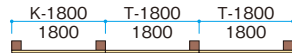

片面真竹 K-1800 ¥123,300×1セット
// T-1800 ¥103,700×2セット
合計 ¥330,700

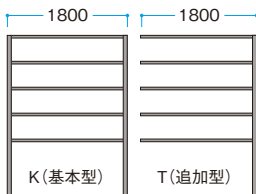

■エバー2型 60角柱(片面) (60角柱/ブロンズ)

型/サイズ (mm)	高さ1800タイプ		高さ1500タイプ	
	基本型(両柱)	追加型(片柱)	基本型(両柱)	追加型(片柱)
カラー	K-1800	T-1800	K-1500	T-1500
	W1800×H1800		W1800×H1500	
真竹・青竹	¥123,300	¥103,700	¥107,500	¥ 87,600
枯・洗い青・さらし竹	¥142,700	¥120,800	¥123,300	¥100,200

ご注文の際は、コーナーの有無をご指示ください

■エバー2型 60角柱(両面) (60角柱/ブロンズ)

型/サイズ (mm)	高さ1800タイプ		高さ1500タイプ	
	基本型(両柱)	追加型(片柱)	基本型(両柱)	追加型(片柱)
カラー	K-1800	T-1800	K-1500	T-1500
	W1800×H1800		W1800×H1500	
真竹・青竹	¥173,200	¥153,700	¥150,500	¥131,900
枯・洗い青・さらし竹	¥209,800	¥186,700	¥178,100	¥156,200

ご注文の際は、コーナーの有無をご指示ください

※「サイドキャップ」「コーナー押え」は別売です。(P.135参照) ※H1800、H1500mm以外のセットについては当社積算課までお問い合わせください。

- 価格は1セットの価格です。
- 本製品は、隣地境界を目的に設置するもので、転落防止柵や歩行補助手すりの機能はありません。設置場所と機能に合った製品をお選びください。
- 表示価格には消費税および組立費、施工費等は含まれておりません。

人工強化竹垣用オプション
P.73

庭扉シリーズ
P.74

エバー建仁寺ボード
P.102

補助部材
P.130

サイドキャップ
コーナー押え
P.135

オーダーシート
P.150

エバー15・16型セット (こだわり竹®セット)

耐風圧強度

風速34m/s相当



ARでシミュレーション
正確な商品サイズで確認可能

自社基準による試験をもとにした参考値となります。



5年保証
Tasuto Warranty

天然竹を1本ずつ手割りし、末と元を揃えて自然感を再現した
こだわり竹ボードを使用。
天然竹の表情そのままの、リアルな質感。

ボードの著しい変色割れについて保証します。

※趣真竹は除きます。

※保証の内容、免責事項についてはPROEX総合カタログ2023P.1578をご覧ください。



開放感のある露天風呂では、十分に背の高い目かくしがが必要です(エバー15型 趣真竹 別注)

エバー15型セット(こだわり竹®セット)

組立式 ASA 片面 両面 サイズ別注可 受注生産



H1800タイプ
趣ざらし竹ボード使用

現場組立式

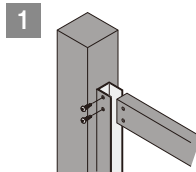

1 Cチャンネル付きアルミ柱にアルミ胴縁を差し込み、仮穴に合わせて専用ビスで固定します。

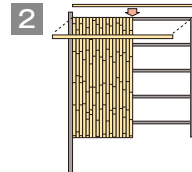

2 ボードを左側から専用ビスで留めていき、横押えになるエバー押え竹を留め、笠竹をのせ固定し、シュロタフローブを結びます。

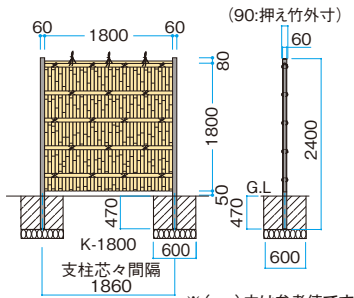

※()内は参考値です

参考拾い出し例

H1800タイプ
L3780+1920
(コーナー1カ所)

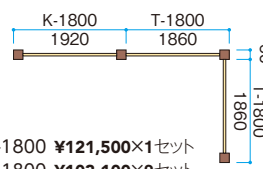

60焼角柱 片面趣真竹 K-1800 ¥121,500×1セット
// T-1800 ¥103,100×2セット
合計 ¥327,700

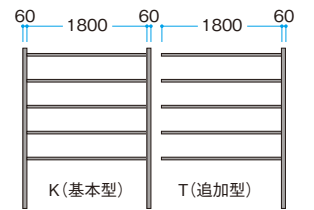

K(基本型) T(追加型)

■エバー15型 60角柱(片面) (60角柱/焼、黒焼、枯焼杉)

型/サイズ(mm)	高さ1800タイプ	
	基本型(両柱) K-1800	追加型(片柱) T-1800
カラー	W1920×H1800	W1860×H1800
趣真竹	¥121,500	¥103,100
趣ゴマ竹・趣ざらし竹・趣青竹	¥156,200	¥140,400

ご注文の際は、コーナーの有無をご指示ください

■エバー15型 60角柱(両面) (60角柱/焼、黒焼、枯焼杉)

型/サイズ(mm)	高さ1800タイプ	
	基本型(両柱) K-1800	追加型(片柱) T-1800
カラー	W1920×H1800	W1860×H1800
趣真竹	¥172,200	¥154,900
趣ゴマ竹・趣ざらし竹・趣青竹	¥241,500	¥223,100

ご注文の際は、コーナーの有無をご指示ください

上記柱以外の柱セットおよびH1800mm以外のセットについては当社積算課までお問い合わせください。

- 価格は1セットの価格です。
- 本製品は、隣地境界を目的に設置するもので、転落防止柵や歩行補助手すりの機能はありません。設置場所と機能に合った製品をお選びください。
- 表示価格には消費税および組立費、施工費等は含まれておりません。

柱バリエーション 15型



焼角柱 黒焼角柱 枯焼杉角柱 ブロンズ角柱

16型



ブロンズ角柱

15・16型カラーバリエーション



趣真竹 趣ゴマ竹 趣ざらし竹 趣青竹 ボードを使用



竹垣と植栽の色合いが調和して、格調高い空間を演出(エバー16型 趣ゴマ竹 別注)

エバー16型セット(こだわり竹®セット)

組立式 ASA 片面 両面 サイズ別注可 受注生産

現場組立式

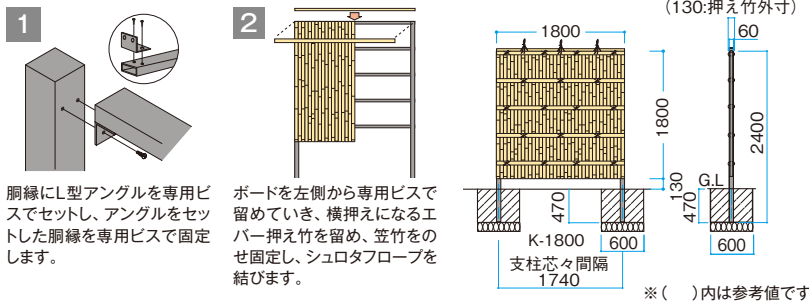

1 胴縁にL型アングルを専用ビスでセットし、アングルをセットした胴縁を専用ビスで固定します。

2 ボードを左側から専用ビスで留めていき、横押えになるエバー押え竹を留め、笠竹をのせ固定し、シュロタフロープを結びます。

※()内は参考値です

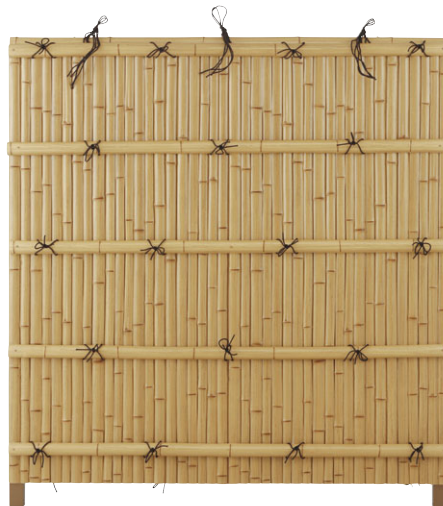

H1800タイプ 趣ゴマ竹ボード使用
基本型は柱サイドカバー用のエバー押え竹φ75を2本含む

参考拾い出し例

H1800タイプ
L5400

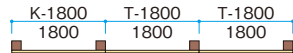

片面趣真竹 K-1800 ¥123,300×1セット
// T-1800 ¥103,700×2セット
合計 ¥330,700

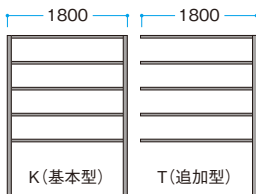

■エバー16型 60角柱(片面) (60角柱/ブロンズ)

型/サイズ(mm)	高さ1800タイプ	
	基本型(両柱)	追加型(片柱)
カラー	K-1800	T-1800
	W1800×H1800	
趣真竹	¥123,300	¥103,700
趣ゴマ竹・趣ざらし竹・趣青竹	¥164,700	¥139,300

ご注文の際は、コーナーの有無をご指示ください

■エバー16型 60角柱(両面) (60角柱/ブロンズ)

型/サイズ(mm)	高さ1800タイプ	
	基本型(両柱)	追加型(片柱)
カラー	K-1800	T-1800
	W1800×H1800	
趣真竹	¥173,200	¥153,700
趣ゴマ竹・趣ざらし竹・趣青竹	¥246,600	¥220,100

ご注文の際は、コーナーの有無をご指示ください

H1800mm以外のセットについては当社積算課までお問い合わせください。

- 価格は1セットの価格です。
- 本製品は、隣地境界を目的に設置するもので、転落防止柵や歩行補助手すりの機能はありません。設置場所と機能に合った製品をお選びください。
- 表示価格には消費税および組立費、施工費等は含まれておりません。

人工強化竹垣用オプション P.73	庭扉シリーズ P.74	エバーこだわり竹ボード P.104	補助部材 P.130	オーダーシート P.150
-------------------	-------------	-------------------	------------	---------------

エバー17・18型セット

(エバー古竹®セット)

年月を経て枯れた味わいを持った古竹の表情を再現。
真竹とは違った落ち着いた美しさが庭をより格調高く演出します。



ボードの著しい変色割れについて保証します。

※趣真竹は除きます。

※保証の内容、免責事項についてはPROEX総合カタログ2023P.1578をご覧ください。

耐風圧強度

風速34m/s相当



ARでシミュレーション
正確な商品サイズで確認可能

自社基準による試験をもとにした参考値となります。



時の流れを感じさせる竹垣が庭に落ち着きを与えます(エバー17型 古竹ざらし竹 別注)

エバー17型セット(エバー古竹®セット)

組立式 片面 両面 サイズ別注可 受注生産



H1800タイプ
古竹ざび竹ボード使用

現場組立式

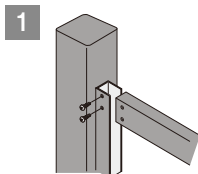

Cチャンネル付きアルミ柱にアルミ胴縁を差し込み、仮穴に合わせて専用ビスで固定します。

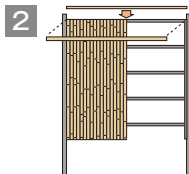

ボードを左側から専用ビスで留めていき、横押えになるエバー押え竹を留め、笠竹をのせ固定し、シュロタフローブを結びます。

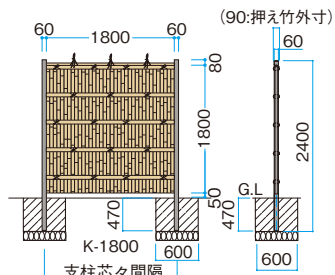

※()内は参考値です

参考拾い出し例

H1800タイプ
L3780+1920
(コーナー1カ所)

60R枯焼杉角柱 片面古竹ざび竹 K-1800 ¥142,800×1セット
// T-1800 ¥124,600×2セット
合計 ¥392,000

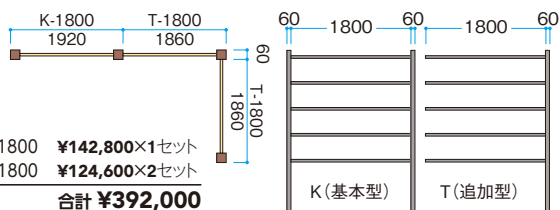

■エバー17型 60R角柱(片面) (60R角柱/枯焼杉)

型/サイズ(mm)	高さ1800タイプ	
	基本型(両柱)	追加型(片柱)
カラー	K-1800 W1920×H1800	T-1800 W1860×H1800
古竹ざび竹	¥142,800	¥124,600
古竹ざらし竹	¥156,200	¥140,400

ご注文の際は、コーナーの有無をご指示ください

■エバー17型 60R角柱(両面) (60R角柱/枯焼杉)

型/サイズ(mm)	高さ1800タイプ	
	基本型(両柱)	追加型(片柱)
カラー	K-1800 W1920×H1800	T-1800 W1860×H1800
古竹ざび竹	¥212,300	¥193,900
古竹ざらし竹	¥241,500	¥223,100

ご注文の際は、コーナーの有無をご指示ください

※上記60R枯焼杉は四隅アル付の角柱です。※上記柱以外の柱セットおよびH1800mm以外のセットについては当社積算課までお問い合わせください。

- 価格は1セットの価格です。
- 本製品は、隣地境界を目的に設置するもので、転落防止柵や歩行補助手すりの機能はありません。設置場所と機能に合った製品をお選びください。
- 表示価格には消費税および組立費、施工費等は含まれておりません。

柱バリエーション 17型 18型



枯焼杉角柱60R



ブロンズ角柱

17・18型カラーバリエーション

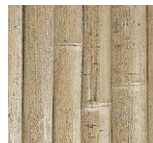

古竹さび竹

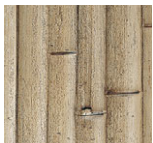

古竹さらし竹



ボードを使用



落ち着いた雰囲気ながらも景観を引き立てる古竹垣(エバー18型 古竹さらし竹 別注)

エバー18型セット(エバー古竹®セット)

組立式 片面 ASA 片面 両面 サイズ別注可 受注生産

現場組立式

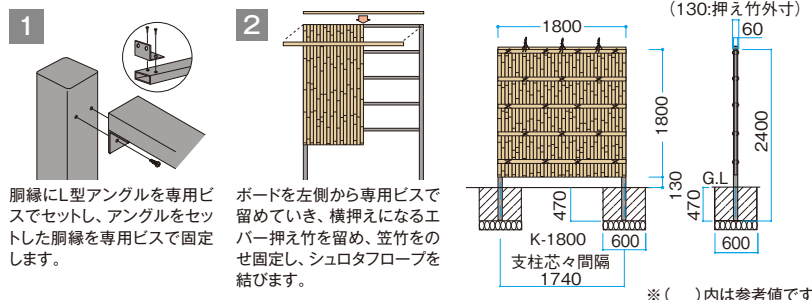

H1800タイプ 古竹さらし竹ボード使用例
基本型は柱サイドカバー用のエバー押え竹φ75を2本含む

参考拾い出し例

H1800タイプ
L5400

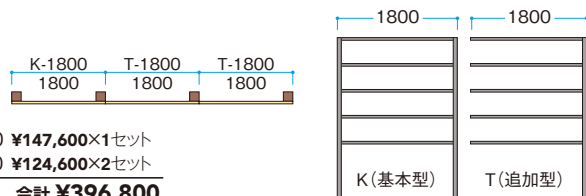

片面古竹さび竹 K-1800 ¥147,600×1セット
// T-1800 ¥124,600×2セット
合計 ¥396,800

■エバー18型 60R角柱(片面) (60角柱/ブロンズ)

型/サイズ(mm)	高さ1800タイプ	
	基本型(両柱)	追加型(片柱)
カラー	K-1800	T-1800
	W1800×H1800	
古竹さび竹	¥147,600	¥124,600
古竹さらし竹	¥164,700	¥139,200

ご注文の際は、コーナーの有無をご指示ください

■エバー18型 60R角柱(両面) (60角柱/ブロンズ)

型/サイズ(mm)	高さ1800タイプ	
	基本型(両柱)	追加型(片柱)
カラー	K-1800	T-1800
	W1800×H1800	
古竹さび竹	¥217,100	¥192,800
古竹さらし竹	¥246,600	¥220,100

ご注文の際は、コーナーの有無をご指示ください

H1800mm以外のセットについては当社積算課までお問い合わせください。

- 価格は1セットの価格です。
- 本製品は、隣地境界を目的に設置するもので、転落防止柵や歩行補助手すりの機能はありません。設置場所と機能に合った製品をお選びください。
- 表示価格には消費税および組立費、施工費等は含まれておりません。

人工強化竹垣用オプション P.73	庭扉シリーズ P.74	エバー古竹ボード P.104	補助部材 P.130	オーダーシート P.150
-------------------	-------------	----------------	------------	---------------

エバー13・14型セット (エバー京銘竹)

耐風圧強度

風速34m/s相当



ARでシミュレーション
正確な商品サイズで確認可能

自社基準による試験をもとにした参考値となります。



趣のある京銘竹を使用して落ち着いた印象に(エバー13型 京銘すす竹 別注)

エバー13型セット(エバー京銘竹)

組立式 サイズ別注可 受注生産



H1800タイプ
京銘竹ボード使用

現場組立式

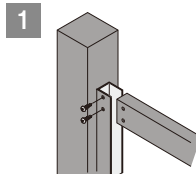

1 Cチャンネル付きアルミ柱にアルミ胴縁を差し込み、仮穴に合わせて専用ビスで固定します。

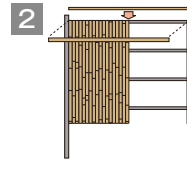

2 ボードを左側から専用ビスで留めていき、横押えになるエバー押え竹を留め、笠竹をのせ固定し、シュロタフローブを結びます。

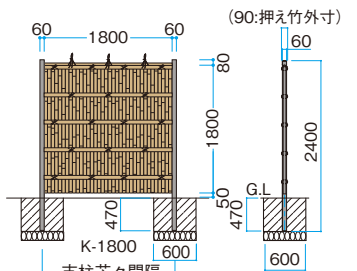

※ ()内は参考値です

参考拾い出し例

H1800タイプ
L3780+1920
(コーナー1カ所)

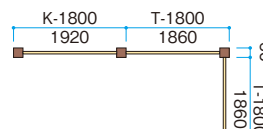

60焼角柱 片面京銘竹 K-1800 ¥142,800×1セット
// T-1800 ¥124,600×2セット
合計 ¥392,000

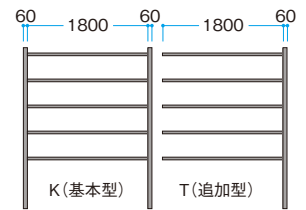

■エバー13型 60角柱(片面) (60角柱/焼、黒焼)

型/サイズ(mm)	高さ1800タイプ	
	基本型(両柱)	追加型(片柱)
カラー	K-1800 W1920×H1800	T-1800 W1860×H1800
京銘竹・京銘虎竹・京銘すす竹	¥142,800	¥124,600
京銘竹ざらし竹	¥156,200	¥140,400

ご注文の際は、コーナーの有無をご指示ください

■エバー13型 60角柱(両面) (60角柱/焼、黒焼)

型/サイズ(mm)	高さ1800タイプ	
	基本型(両柱)	追加型(片柱)
カラー	K-1800 W1920×H1800	T-1800 W1860×H1800
京銘竹・京銘虎竹・京銘すす竹	¥212,300	¥193,900
京銘竹ざらし竹	¥241,500	¥223,100

ご注文の際は、コーナーの有無をご指示ください

上記柱以外の柱セットおよびH1800mm以外のセットについては当社積算課までお問い合わせください。

- 価格は1セットの価格です。
- 本製品は、隣地境界を目的に設置するもので、転落防止柵や歩行補助手すりの機能はありません。設置場所と機能に合った製品をお選びください。
- 表示価格には消費税および組立費、施工費等は含まれておりません。

柱バリエーション 13型



14型



13・14型カラーバリエーション



庭の四季をより味わい深いものに(エバー14型 京銘すす竹)

エバー14型セット(エバー京銘竹)

組立式 ASA 片面 両面 サイズ別注可 受注生産

現場組立式

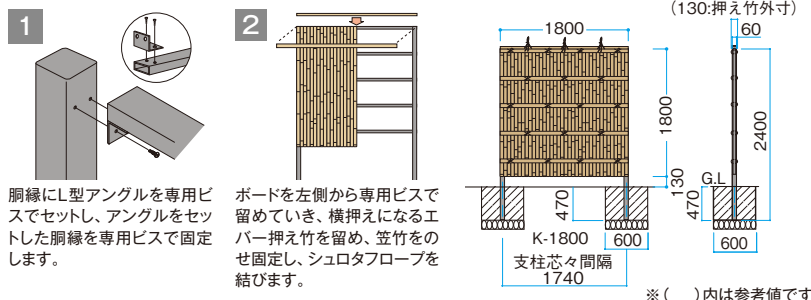

H1800タイプ 京銘すす竹ボード使用
基本型には柱サイドカバー用のエバー押え竹φ75を2本含む

参考拾い出し例

H1800タイプ
L5400

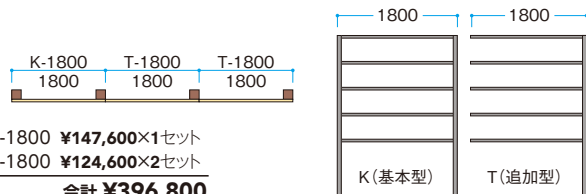

60焼角柱 片面京銘竹 K-1800 ¥147,600×1セット
// T-1800 ¥124,600×2セット
合計 ¥396,800

■エバー14型 60角柱(片面) (60角柱/プロンス)

型/サイズ(mm)	高さ1800タイプ	
	基本型(両柱)	追加型(片柱)
カラー	W1800×H1800	
京銘竹・京銘虎竹・京銘すす竹	¥147,600	¥124,600
京銘竹ざらし竹	¥164,700	¥139,300

ご注文の際は、コーナーの有無をご指示ください

■エバー14型 60角柱(両面) (60角柱/プロンス)

型/サイズ(mm)	高さ1800タイプ	
	基本型(両柱)	追加型(片柱)
カラー	W1800×H1800	
京銘竹・京銘虎竹・京銘すす竹	¥217,200	¥192,800
京銘竹ざらし竹	¥246,600	¥220,100

ご注文の際は、コーナーの有無をご指示ください

H1800mm以外のセットについては当社積算課までお問い合わせください。

- 価格は1セットの価格です。
- 本製品は、隣地境界を目的に設置するもので、転落防止柵や歩行補助手すりの機能はありません。設置場所と機能に合った製品をお選びください。
- 表示価格には消費税および組立費、施工費等は含まれておりません。

人工強化竹垣用オプション P.73	庭扉シリーズ P.74	エバー京銘竹ボード P.103	補助部材 P.130	オーダーシート P.150	EVER BAMBOO
-------------------	-------------	-----------------	------------	---------------	-------------

ユニバンブー® 1・2型セット

耐風圧強度

風速34m/s相当

自社基準による試験をもとにした参考値となります。

竹垣ボードと押え竹が一体型になっているので、ローコストでスピーディーに施工できます。



簡単にスピーディーに美しい竹垣が施工できます(ユニバンブー1型 さらし竹 60焼杉角柱)

ユニバンブー® 1型セット

組立式 ASA 片面 両面 サイズ別注可 受注生産



H1800タイプ
さらし竹ボード使用

現場組立式

1

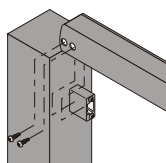

ユニバンブー用胴縁をアルミジョイントに上側から差し込み、専用ビスで固定します。

2



ユニバンブーボードとワンタッチシュロを専用ビスで固定します。

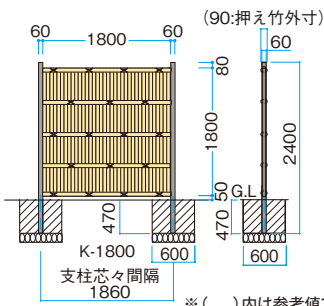

※ ()内は参考値です

参考拾い出し例

H1800タイプ
L3780+1920
(コーナー1カ所)

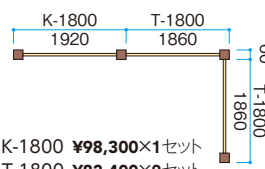

60焼杉角柱 片面真竹 K-1800 ¥98,300×1セット
// T-1800 ¥82,400×2セット
合計 ¥263,100

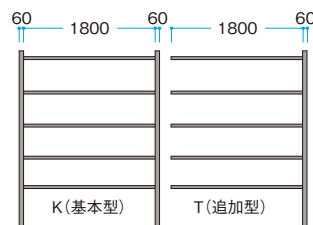

■ユニバンブー1型 60角柱(片面) (60角柱/焼、枯焼杉)

型/サイズ(mm)	高さ1800タイプ	
	基本型(両柱)	追加型(片柱)
カラー	K-1800 W1920×H1800	T-1800 W1860×H1800
真竹	¥ 98,300	¥82,400
さらし竹	¥116,100	¥99,000

ご注文の際は、コーナーの有無をご指示ください

■ユニバンブー1型 60角柱(両面) (60角柱/焼、枯焼杉)

型/サイズ(mm)	高さ1800タイプ	
	基本型(両柱)	追加型(片柱)
カラー	K-1800 W1920×H1800	T-1800 W1860×H1800
真竹	¥134,400	¥118,600
さらし竹	¥164,800	¥147,600

ご注文の際は、コーナーの有無をご指示ください

上記柱以外の柱セットおよびH1800mm以外のセットについては当社積算課までお問い合わせください。

- 価格は1セットの価格です。
- 本製品は、隣地境界を目的に設置するもので、転落防止柵や歩行補助手すりの機能はありません。設置場所と機能に合った製品をお選びください。
- 表示価格には消費税および組立費、施工費等は含まれておりません。

柱バリエーション 1型



2型



1・2型カラーバリエーション

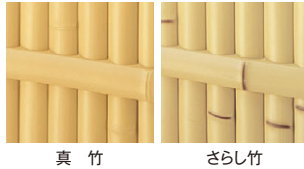

押え竹一体型ボードを使用



広い場所もユニバンパーならスピーディーで美しい仕上がり(ユニバンパー2型 さらし竹 別注)

ユニバンパー® 2型セット

組立式 ASA 片面 サイズ別注可 受注生産

現場組立式

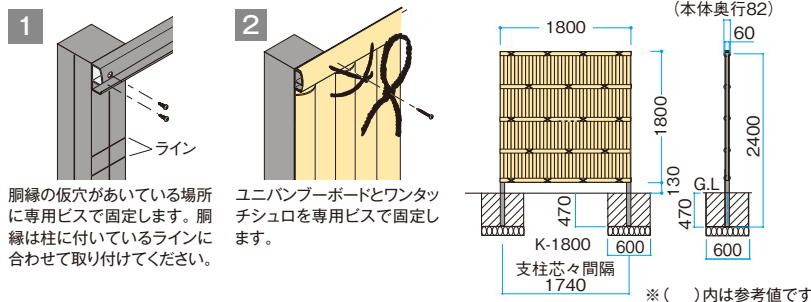

参考拾い出し例

H1800タイプ
L5400

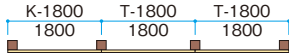

片面真竹 K-1800 ¥84,300×1セット
// T-1800 ¥64,400×2セット
合計 ¥213,100

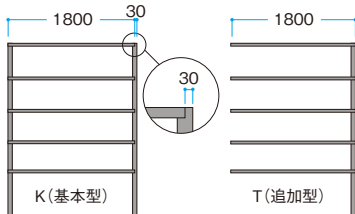

H1800タイプ
真竹ボード使用

■ユニバンパー2型 60°角柱(片面) (60°角柱/ブロンズ)

型/サイズ(mm)	高さ1800タイプ	
	基本型(両柱) K-1800	追加型(片柱) T-1800
カラー	W1800×H1800	
真竹	¥ 84,300	¥64,400
さらし竹	¥102,900	¥79,500

ご注文の際は、コーナーの有無をご指示ください

H1800mm以外のセットについては当社見積課までお問い合わせください。

- 価格は1セットの価格です。
- 本製品は、隣地境界を目的に設置するもので、転落防止柵や歩行補助手すりの機能はありません。設置場所と機能に合った製品をお選びください。
- 表示価格には消費税および組立費、施工費等は含まれておりません。

庭扉 シリーズ	ユニバンパー ボード	補助部材	オーダー シート
P.74	P.106	P.130	P.150

こだわり竹®みす垣 5・6型セット

耐風圧強度
風速34m/s相当



自社基準による試験をもとにした参考値となります。

天然丸竹の末と元、そして節を忠実に再現。
一般普及品の丸竹にはない「節感」へのこだわりが特長です。



庭石、カケヒ、竹垣が見事に調和した和風庭園(こだわり竹みす垣5型 アイボリーざらし 別注)

こだわり竹®みす垣5型セット

組立式 別注 ASA 別注可 サイズ 別注可 受注生産

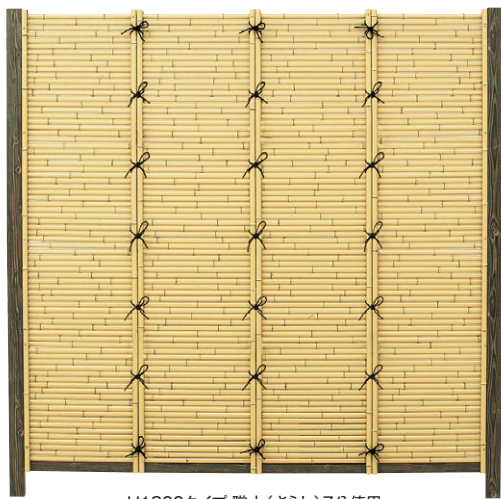

現場組立式

1

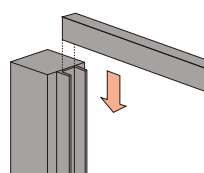

Cチャンネル付きアルミ柱にアルミ胴線を落とし込み、Cチャンネルの下部で固定します。

2

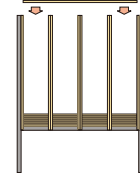

その上へこだわり竹を落とし込み、立子になるこだわり竹は下から胴線と専用ビスで止め込み、最後にシュロタフロップを結びます。

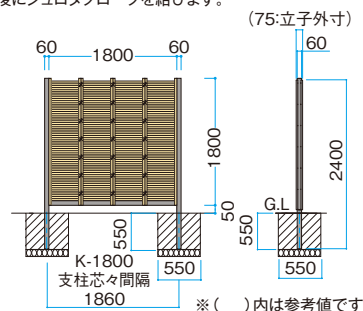
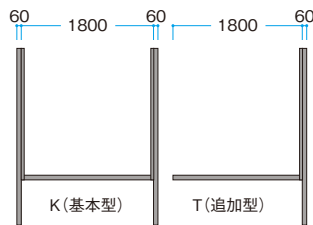

■こだわり竹みす垣5型 60角柱7分セット (60角柱/焼、枯焼杉)

型/サイズ (mm)	高さ1800タイプ		高さ1500タイプ	
	基本型(両柱)	追加型(片柱)	基本型(両柱)	追加型(片柱)
カラー	K-1800	T-1800	K-1500	T-1500
	W1920×H1800	W1860×H1800	W1920×H1500	W1860×H1500
こだわり竹イエローアイボリー	¥132,500	¥112,300	¥115,400	¥97,900
アイボリーざらし うぐいすざらし	¥135,700	¥115,600	¥118,000	¥101,000
職人(ざらし)	¥166,800	¥147,000	¥144,600	¥127,700

ご注文の際は、コーナーの有無をご指示ください

参考拾い出し例

H1800タイプ
L3780+1920 (コーナー1カ所)

60枯焼杉角柱 こだわり竹イエロー7分 K-1800 ¥132,500×1セット
T-1800 ¥112,300×2セット
合計 ¥357,100

左記柱以外の柱セットおよびH1800、H1500mm以外のセットについては当社見積算までお問い合わせください。

- 価格は1セットの価格です。●こだわりエコ竹使用の商品のため完全目かくしではありません。
- 本製品は、隣地境界を目的に設置するもので、転落防止柵や歩行補助手すりの機能はありません。設置場所と機能に合った製品をお選びください。
- 表示価格には消費税および組立費、施工費等は含まれておりません。

柱バリエーション 5型



6型



5・6型カラーバリエーション (アイボリー、うぐいすさらしは5型セットのみです)



こだわりエコ竹を使用



目かくしを兼ねた情緒あるこだわりの竹垣を(こだわり竹みす垣6型 アイボリーさらし 別注)

こだわり竹®みす垣6型セット

組立式 現場 ASA 現場 サイズ別注可 受注生産

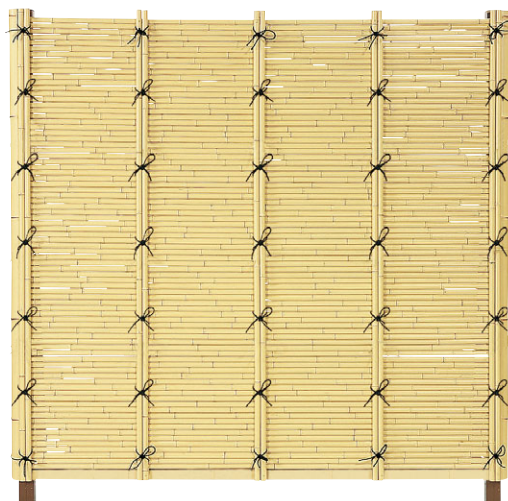

H1800タイプ 職人(さらし)7分使用
基本型は柱サイドカバー用のエコ竹半割φ80を2本含む

現場組立式

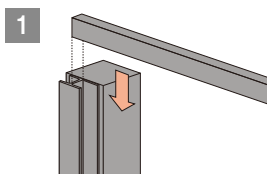

Hフレーム付きアルミ柱にアルミ脚縁を落とし込み、Hフレームの下部で固定します。

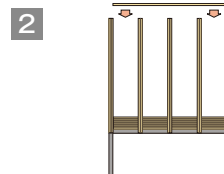

その上へこだわり竹を落とし込み、立子になるこだわり竹は下から銅線と専用ビスでしめ込み、最後にシュロタフロープを結びます。

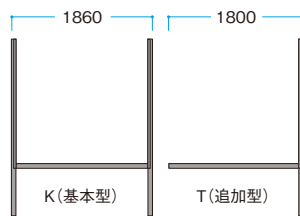

K(基本型) T(追加型)

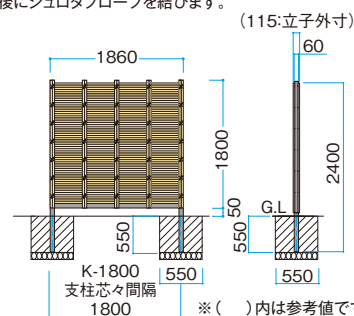

※()内は参考値です

■こだわり竹みす垣6型 60角柱7分セット (60角柱/プロンス)

型/サイズ (mm)	高さ1800タイプ		高さ1500タイプ	
	基本型(両柱)	追加型(片柱)	基本型(両柱)	追加型(片柱)
カラー	K-1800 W1860×H1800	T-1800 W1800×H1800	K-1500 W1860×H1500	T-1500 W1800×H1500
こだわり竹イエロー	¥124,700	¥101,300	¥110,100	¥ 87,900
アイボリーさらし	¥132,400	¥105,400	¥117,700	¥ 92,100
職人(さらし)	¥160,600	¥133,700	¥142,200	¥116,400

ご注文の際は、コーナーの有無をご指示ください

参考拾い出し例

H1800タイプ L5460

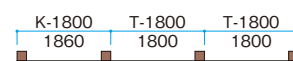

こだわり竹イエロー 7分 K-1800 ¥124,700×1セット
" T-1800 ¥101,300×2セット
合計 ¥327,300

H1800、H1500mm以外のセットについては当社積算課までお問い合わせください。

●価格は1セットの価格です。●こだわりエコ竹使用の商品のため完全目かくしではありません。
●本製品は、隣地境界を目的に設置するもので、転落防止柵や歩行補助手すりの機能はありません。設置場所と機能に合った製品をお選びください。
●表示価格には消費税および組立費、施工費等は含まれておりません。

人工強化竹垣用オプション P.73	庭扉シリーズ P.74	こだわりエコ竹 P.118	補助部材 P.130	オーダーシート P.150	EVER BAMBOO
-------------------	-------------	---------------	------------	---------------	-------------

エコ竹みす垣5・6型セット

耐風圧強度

風速34m/s相当



ARでシミュレーション
正確な商品サイズで確認可能

通気性や採光を考え、エコ竹を一本ずつ横組み。
さまざまな空間に最適なオープンタイプのみす垣。

自社基準による試験をもとにした参考値となります。



本格和風建築とみす垣が見事に調和(エコ竹みす垣5型 イエロー 別注)

エコ竹みす垣5型セット

組立式 別注 AS 別注 別注 別注 別注

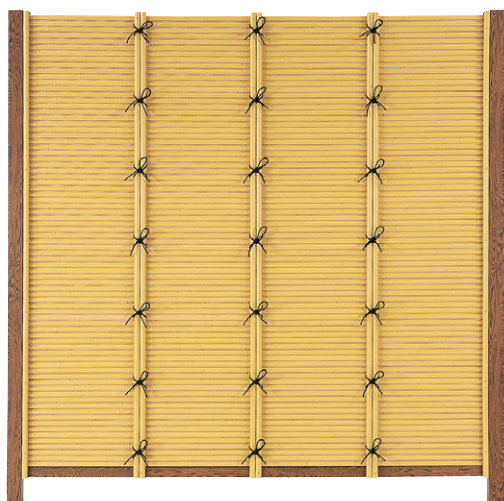

H1800タイプ
イエローφ22使用

現場組立式

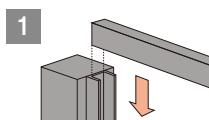

1 Cチャンネル付きアルミ柱にアルミ胴縁を落とし込み、Cチャンネルの下部で固定します。

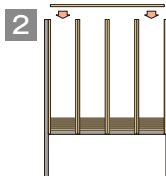

2 その上へエコ竹を落とし込み、立子になるエコ竹は下から銅線と専用ビスで締め込み、最後にシュロタフロブを結びます。

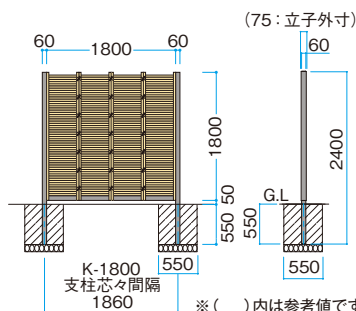

参考拾い出し例

H1800タイプ
L3780+1920
(コーナー1カ所)

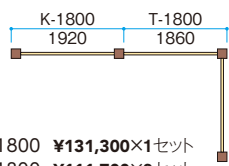

60焼角柱 イエローφ22 K-1800 ¥131,300×1セット
// T-1800 ¥111,700×2セット
合計 ¥354,700

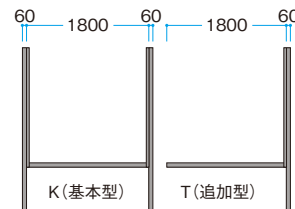

■エコ竹みす垣5型 60角柱φ22セット (60角柱/焼、黒焼、枯焼杉)

型/サイズ (mm)	高さ1800タイプ		高さ1500タイプ	
	基本型(両柱)	追加型(片柱)	基本型(両柱)	追加型(片柱)
カラー	K-1800	T-1800	K-1500	T-1500
	W1920×H1800	W1860×H1800	W1920×H1500	W1860×H1500
イエロー	¥131,300	¥111,700	¥116,800	¥95,900
虎竹・すす竹・黒竹	¥143,300	¥124,800	¥126,500	¥109,900
新コマ竹	¥163,100	¥142,100	¥142,500	¥120,200

ご注文の際は、コーナーの有無をご指示ください

■エコ竹みす垣5型 60角柱φ26セット (60角柱/焼、黒焼、枯焼杉)

型/サイズ (mm)	高さ1800タイプ		高さ1500タイプ	
	基本型(両柱)	追加型(片柱)	基本型(両柱)	追加型(片柱)
カラー	K-1800	T-1800	K-1500	T-1500
	W1920×H1800	W1860×H1800	W1920×H1500	W1860×H1500
イエロー	¥158,200	¥137,300	¥138,000	¥121,500
虎竹・すす竹・黒竹	¥163,600	¥140,900	¥143,600	¥126,100
新コマ竹	¥173,500	¥155,400	¥155,400	¥134,600

ご注文の際は、コーナーの有無をご指示ください

※上記柱以外の柱セットおよびH1800、H1500mm以外のセットについては当社積算課までお問い合わせください。
※丸柱については別注にて対応しています。当社積算課までお問い合わせください。

- 価格は1セットの価格です。●エコ竹使用の商品のため完全目かくしてではありません。
- 本製品は、隣地境界を目的に設置するもので、転落防止柵や歩行補助手すりの機能はありません。設置場所と機能に合った製品をお選びください。
- 表示価格には消費税および組立費、施工費等は含まれておりません。

柱バリエーション 5型



6型

5・6型カラーバリエーション



通気性を配慮した構造が植物にもやさしく、坪庭を彩る(エコ竹みす垣6型 イエロー 別注)

エコ竹みす垣6型セット

組立式 対応 AS 片面 サイズ別注可 受注生産

現場組立式

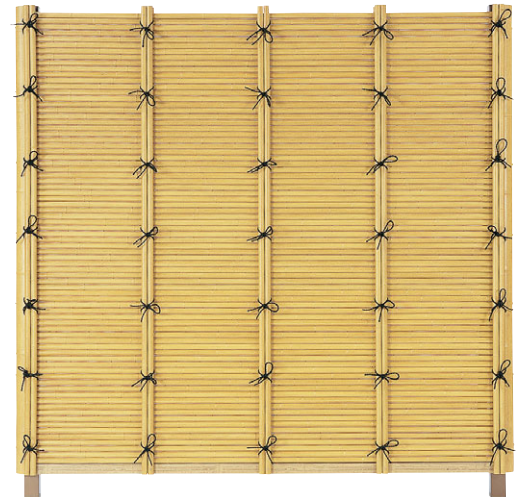
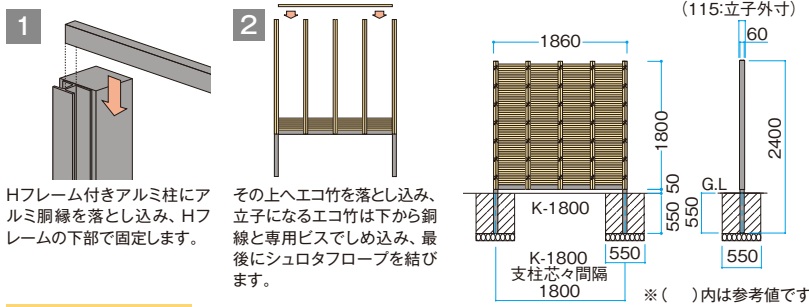

H1800タイプ φ22使用
基本型は柱サイドカバー用のエコ竹半割φ80を2本含む

参考拾い出し例

H1800タイプ
L5400

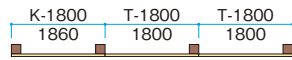

イエローφ22 K-1800 ¥130,800×1セット
// T-1800 ¥106,900×2セット

合計 ¥344,600

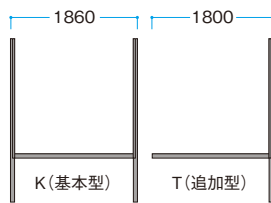

■エコ竹みす垣6型 60角柱φ22セット (60角柱/ブロンズ)

型/サイズ (mm)	高さ1800タイプ		高さ1500タイプ	
	基本型(両柱)	追加型(片柱)	基本型(両柱)	追加型(片柱)
カラー	K-1800 W1860×H1800	T-1800 W1800×H1800	K-1500 W1860×H1500	T-1500 W1800×H1500
イエロー	¥130,800	¥106,900	¥116,100	¥91,600
虎竹・すず竹・黒竹	¥143,900	¥115,000	¥128,200	¥100,000
新ゴマ竹	¥159,900	¥133,100	¥142,700	¥114,700

ご注文の際は、コーナーの有無をご指示ください

H1800、H1500mm以外のセットについては当社積算課までお問い合わせください。

■エコ竹みす垣6型 60角柱φ26セット (60角柱/ブロンズ)

型/サイズ (mm)	高さ1800タイプ		高さ1500タイプ	
	基本型(両柱)	追加型(片柱)	基本型(両柱)	追加型(片柱)
カラー	K-1800 W1860×H1800	T-1800 W1800×H1800	K-1500 W1860×H1500	T-1500 W1800×H1500
イエロー	¥157,700	¥148,000	¥139,200	¥112,000
虎竹・すず竹・黒竹	¥162,400	¥153,300	¥145,400	¥116,900
新ゴマ竹	¥172,100	¥154,600	¥155,300	¥124,100

ご注文の際は、コーナーの有無をご指示ください

- 価格は1セットの価格です。●こだわりエコ竹使用の商品のため完全目かくしではありません。
- 本製品は、隣地境界を目的に設置するもので、転落防止柵や歩行補助手すりの機能はありません。設置場所と機能に合った製品をお選びください。
- 表示価格には消費税および組立費、施工費等は含まれておりません。

人工強化竹垣用オプション P.73	庭扉シリーズ P.74	エコ竹 P.120	補助部材 P.130	オーダーシート P.150	EVER BAMBOO
-------------------	-------------	-----------	------------	---------------	-------------

CONTENTS
エバーバンブーセット
バンブーユニット
ユニットフェンスL型

人工竹垣材料
こだわり竹・エコ竹
アル銘竹・アル銘木
補助部材
合成竹製品

エバー3・4型セット

(エバーみす垣セット)

すき間が見えないボードタイプの
みす垣なので、お風呂場などの
完全目かくしに最適です。

耐風圧強度
風速34m/s相当



ARでシミュレーション
正確な商品サイズで確認可能

自社基準による試験をもとにした参考値となります。

柱バリエーション 3型



4型



すき間のないボードタイプだから、目かくしにピッタリ(エバー3型 黒竹)

エバー3型セット(エバーみす垣セット)

組立式 別注可 受注生産



H1800タイプ 真竹ボード使用

現場組立式

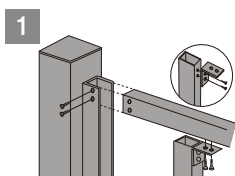

縦胴縁にL型アングル、Cチャン付アルミ柱に横胴縁を上下に専用ビスで固定し、上下の横胴縁の間に縦胴縁を専用ビスで固定します。

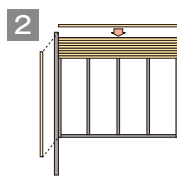

ボードを上から順に専用ビスで留めていき、立子のエコ竹を留め、上に笠竹をのせ固定し、シュロタフロープを結びます。

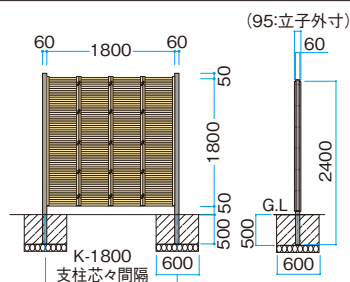

※()内は参考値です

参考拾い出し例

H1800タイプ
L3780+1920
(コーナー1カ所)

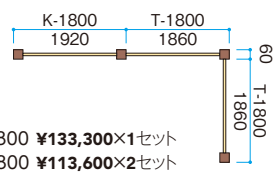

60焼角柱 片面真竹 K-1800 ¥133,300×1セット
// T-1800 ¥113,600×2セット
合計 ¥360,500

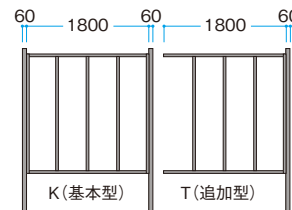

■エバー3型 60角柱(片面) (60角柱/焼、黒焼、枯焼杉)

型/サイズ(mm)	高さ1800タイプ		高さ1500タイプ	
	基本型(両柱)	追加型(片柱)	基本型(両柱)	追加型(片柱)
カラー	K-1800	T-1800	K-1500	T-1500
	W1920×H1800	W1860×H1800	W1920×H1500	W1860×H1500
真竹・青竹	¥133,300	¥113,600	¥117,300	¥99,900
枯竹・洗い青竹	¥142,900	¥124,600	¥125,900	¥107,400
黒竹	¥156,300	¥137,100	¥135,700	¥118,600
コマ竹	¥168,700	¥149,000	¥146,500	¥128,900
京銘虎竹・京銘すす竹	¥160,100	¥140,800	¥139,500	¥121,000
古竹	¥162,500	¥142,400	¥141,000	¥123,100

ご注文の際は、コーナーの有無をご指示ください

■エバー3型 60角柱(両面) (60角柱/焼、黒焼、枯焼杉)

型/サイズ(mm)	高さ1800タイプ		高さ1500タイプ	
	基本型(両柱)	追加型(片柱)	基本型(両柱)	追加型(片柱)
カラー	K-1800	T-1800	K-1500	T-1500
	W1920×H1800	W1860×H1800	W1920×H1500	W1860×H1500
真竹・青竹	¥190,600	¥170,400	¥165,600	¥148,200
枯竹・洗い青竹	¥210,300	¥190,600	¥181,700	¥164,400
黒竹	¥236,300	¥215,400	¥203,400	¥185,200
コマ竹	¥260,500	¥240,700	¥224,500	¥207,400
京銘虎竹・京銘すす竹	¥243,700	¥222,800	¥209,300	¥192,200
古竹	¥248,000	¥227,100	¥213,500	¥196,200

ご注文の際は、コーナーの有無をご指示ください

※上記柱以外の柱セットおよびH1800、H1500mm以外のセットについては当社積算課までお問い合わせください。
※丸柱については別注にて対応しています。当社積算課までお問い合わせください。

- 価格は1セットの価格です。
- 本製品は、隣地境界を目的に設置するもので、転落防止柵や歩行補助手すりの機能はありません。設置場所と機能に合った製品をお選びください。
- 表示価格には消費税および組立費、施工費等は含まれておりません。

EVER BAMBOO

3・4型カラーバリエーション (黒竹はエバー3型セットのみ)

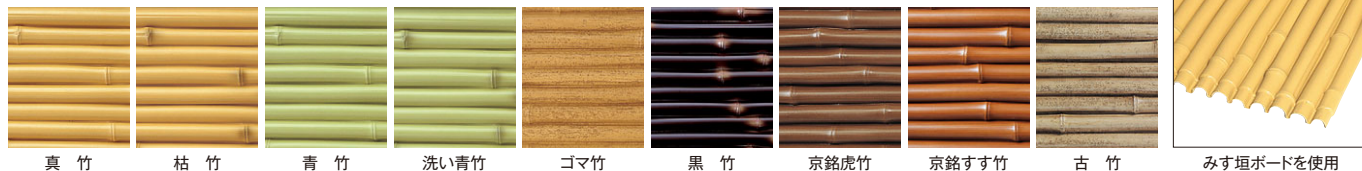

浴槽から眺める空間にアクセントを加えるみす垣の美しさ(エバー4型 真竹 別注)

エバー4型セット(エバーみす垣セット)

組立式 片面 ASA 片面 サイズ別注可 受注生産

現場組立式

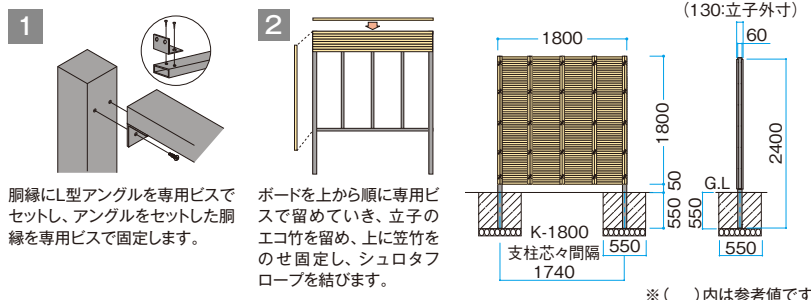

参考拾い出し例

H1800タイプ
L5400

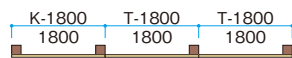

片面真竹 K-1800 ¥135,600×1セット
// T-1800 ¥117,500×2セット
合計 ¥370,600

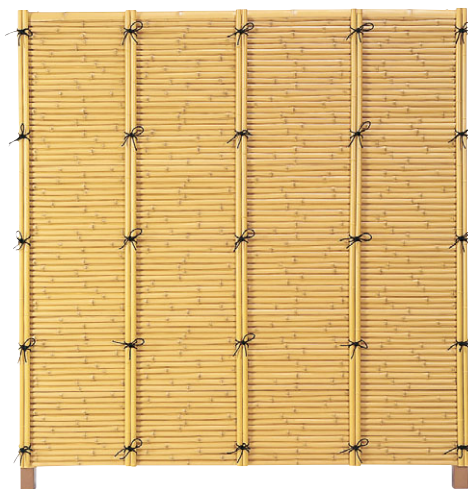
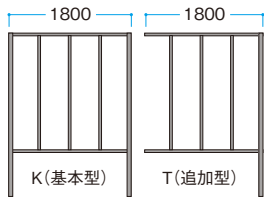

H1800タイプ 枯竹ボード使用
基本型は柱サイドカバー用のエバー押え竹75φを2本含む

■エバー4型 60角柱(片面) (60角柱/ブロンズ)

型/サイズ (mm)	高さ1800タイプ		高さ1500タイプ	
	基本型(両柱)	追加型(片柱)	基本型(両柱)	追加型(片柱)
	K-1800	T-1800	K-1500	T-1500
カラー	W1800×H1800		W1800×H1500	
真竹・青竹	¥135,600	¥117,500	¥119,700	¥102,700
枯竹・洗い青竹	¥148,900	¥128,400	¥131,200	¥111,700
ゴマ竹	¥179,400	¥155,000	¥157,600	¥134,300
京銘虎竹・京銘すす竹	¥166,300	¥144,800	¥146,000	¥125,600
古竹	¥168,300	¥146,500	¥147,700	¥127,400

ご注文の際は、コーナーの有無をご指示ください

■エバー4型 60角柱(両面) (60角柱/ブロンズ)

型/サイズ (mm)	高さ1800タイプ		高さ1500タイプ	
	基本型(両柱)	追加型(片柱)	基本型(両柱)	追加型(片柱)
	K-1800	T-1800	K-1500	T-1500
カラー	W1800×H1800		W1800×H1500	
真竹・青竹	¥194,000	¥174,200	¥171,900	¥152,600
枯竹・洗い青竹	¥219,000	¥195,400	¥190,500	¥169,900
ゴマ竹	¥272,900	¥246,700	¥238,300	¥213,500
京銘虎竹・京銘すす竹	¥252,100	¥228,400	¥218,600	¥197,200
古竹	¥257,200	¥232,500	¥223,400	¥201,000

ご注文の際は、コーナーの有無をご指示ください

H1800、H1500mm以外のセットについては当社積算課までお問い合わせください。

- 価格は1セットの価格です。
- 本製品は、隣地境界を目的に設置するもので、転落防止柵や歩行補助手すりの機能はありません。設置場所と機能に合った製品をお選びください。
- 表示価格には消費税および組立費、施工費等は含まれておりません。

人工強化竹垣用オプション P.73	庭扉シリーズ P.74	エバーみす垣ボード P.108	補助部材 P.130	オーダーシート P.150
-------------------	-------------	-----------------	------------	---------------

エコ竹大津垣 19型セット

耐風圧強度

風速34m/s相当

自社基準による試験をもとにした参考値となります。

丸竹を一本ずつ編み込んでいます。正面から見ると目かくし、斜めから見るとすき間があり、通気性と採光性があります。

柱バリエーション 19型



75R真竹角柱 75Rゴマ竹角柱 75R枯焼杉角柱

19型カラーバリエーション



イエロー 虎竹 すす竹 新ゴマ竹

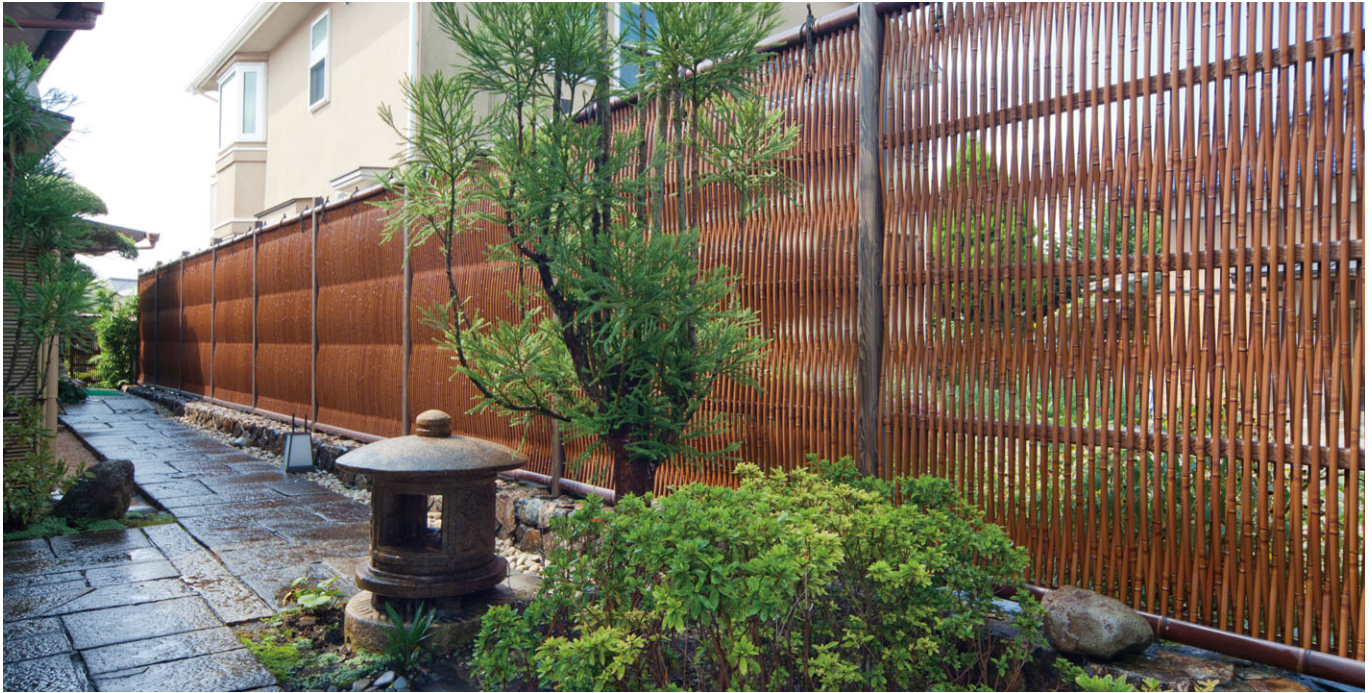

和風庭園の背景としてさりげなく存在感を放つ大津垣(エコ竹大津垣19型 すす竹 別注)

エコ竹大津垣19型セット

組立式 アルミ ASA AS サイズ別注可 受注生産



ARでシミュレーション
正確な商品サイズで確認可能

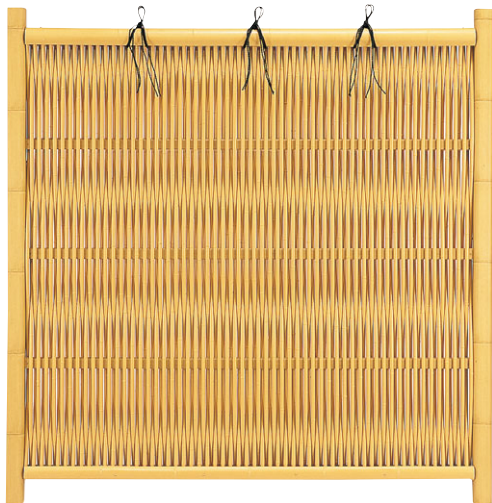

H1800タイプ イエロー使用

現場組立式

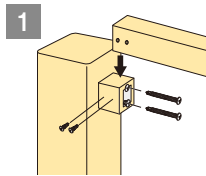

角柱ジョイントを柱にビスで固定し、胴縁を上から下に落とし込み、ビスで固定します。(胴縁には切り込みが入っています)

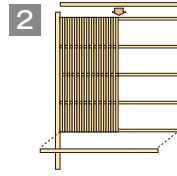

下側の胴縁のストッパーに当たるように立子を1本、または2本使用で千鳥に編み、トップに笠を付け、シュロタフローブを掛け、下側に押えを付けてください。

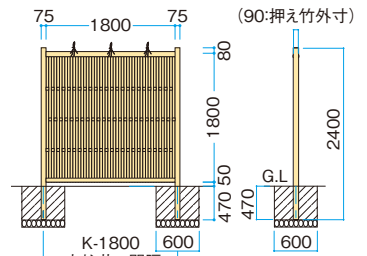

※()内は参考値です
立子1本組、2本組、3本組についてはお好みによって現場で選択してください。

参考拾い出し例

H1800タイプ
L3825+1950
(コーナー1カ所)

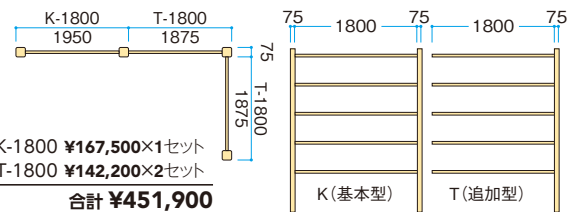

75R真竹角柱 イエローφ16 K-1800 ¥167,500×1セット
// T-1800 ¥142,200×2セット
合計 ¥451,900

■エコ竹大津垣19型 75R角柱φ16セット (75R角柱/真竹、ゴマ竹、枯焼杉)

型/サイズ (mm)	高さ1800タイプ		高さ1350タイプ	
	基本型(両柱)	追加型(片柱)	基本型(両柱)	追加型(片柱)
カラー	K-1800	T-1800	K-1350	T-1350
	W1950×H1800	W1875×H1800	W1950×H1350	W1875×H1350
イエロー	¥167,500	¥142,200	¥147,800	¥126,000
虎竹・すす竹	¥171,100	¥146,700	¥150,700	¥131,200
新ゴマ竹	¥179,400	¥156,200	¥164,200	¥143,500

ご注文の際は、コーナーの有無をご指示ください

丸柱使用例



P.132に掲載の「アルミ柱ジョイント20×40角用」を使用すれば丸柱(φ60、φ80、φ90)にも対応できます。詳しくはお問い合わせください。

- 価格は1セットの価格です。●エコ竹使用の商品のため完全目かくしではありません。
- 本製品は、隣地境界を目的に設置するもので、転落防止柵や歩行補助手すりの機能はありません。設置場所と機能に合った製品をお選びください。
- 表示価格には消費税および組立費、施工費等は含まれておりません。

エコ竹 清水垣 27型セット

耐風圧強度

風速34m/s相当

自社基準による試験をもとにした参考値となります。

柱バリエーション 27型



75焼角柱

75枯焼杉角柱

75真竹角柱

27型カラーバリエーション



イエロー

虎竹

すす竹

新コマ竹

こだわり竹
イエロー

アイボリー
さらし

エコ竹を使用

エコ竹を一本ずつ縦に組んでいます。
通気性や採光を考えた
空間に最適なオープンタイプ。



目かくしと通気性を考慮。縦のラインが美しい清水垣(エコ竹清水垣27型 すす竹 別注)

エコ竹 清水垣27型セット

組立式 アルミ ASA AS サイズ別注可 受注生産



ARでシミュレーション
正確な商品サイズで確認可能

現場組立式

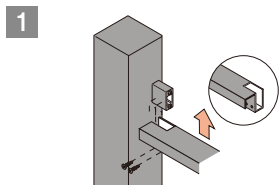

角柱ジョイントを柱にビスで固定します。上胴縁は下から差し込み、下・中胴縁は上から下に落とし込みビスで固定します。
(胴縁には切り込みが入っています)

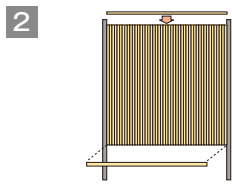

エコ竹φ22を上下のCチャン付胴縁に差し込み、エコ竹半割を胴縁の位置に取り付け、シュロタフロープを結びます。

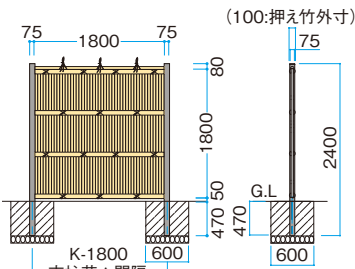
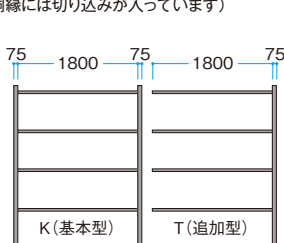

※ () 内は参考値です



H1800タイプ すす竹使用
押え竹にエコ竹半割φ63使用

■エコ竹清水垣27型 75角柱φ22セット (75角柱/焼、枯焼杉、真竹)

型/サイズ(mm)	高さ1800タイプ	
	基本型(両柱) K-1800	追加型(片柱) T-1800
カラー	W1950×H1800	W1875×H1800
イエロー	¥154,800	¥131,000
虎竹・すす竹	¥168,000	¥143,200
新コマ竹	¥186,900	¥160,600
こだわり竹イエロー	¥157,800	¥133,800
こだわり竹アイボリーさらし	¥169,100	¥146,200

ご注文の際は、コーナーの有無をご指示ください

参考拾い出し例

H1800タイプ

L3825+1950(コーナー1カ所)

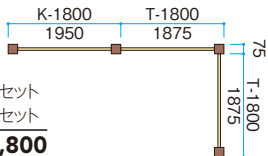

75真竹角柱 イエローφ22 K-1800 ¥154,800×1セット
// T-1800 ¥131,000×2セット

合計 ¥416,800

H1800mm以外のセットについては当社積算課までお問い合わせください。

●価格は1セットの価格です。●エコ竹使用の商品のため完全目かくしではありません。●本製品は、隣地境界を目的に設置するもので、転落防止柵や歩行補助手すりの機能はありません。設置場所と機能に合った製品をお選びください。●表示価格には消費税および組立費、施工費等は含まれておりません。

人工強化竹垣用オプション
P.73

庭扉シリーズ
P.74

こだわりエコ竹
P.118

エコ竹
P.120

補助部材
P.130

オーダーシート
P.150

エバー21・22型セット

(エバー美良来®セット)

女竹の編み込みが独特の陰影と色の深みを演出する美良来。編み込みの立体感が見る角度によって色合いを変化させます。

耐風圧強度

風速34m/s相当



ARでシミュレーション
正確な商品サイズで確認可能

自社基準による試験をもとにした参考値となります。



斜め格子の美良来が庭に格調高さを与えます(エバー21型 真竹 別注)

エバー21型セット(エバー美良来®セット)

組立式 ASA 片面 両面 サイズ別注 受注生産



H1800タイプ
若竹ボード使用

現場組立式

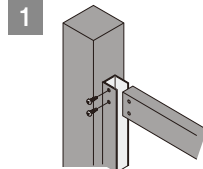

1 Cチャンネル付きアルミ柱にアルミ胴縁を差し込み、仮穴に合わせて専用ビスで固定します。

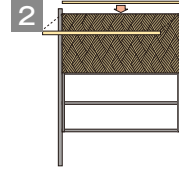

2 ボードを上から専用ビスで留めていき、横押えになるエバー押え竹を留め、笠竹をのせ固定し、シュロタフロープを結びます。

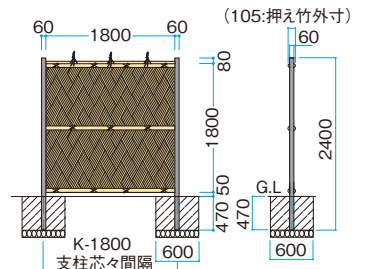

※ ()内は参考値です

参考拾い出し例

H1800タイプ
L3780+1920
(コーナー1カ所)

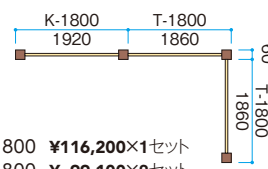

60焼角柱 片面真竹 K-1800 ¥116,200×1セット
// T-1800 ¥99,100×2セット
合計 ¥314,400

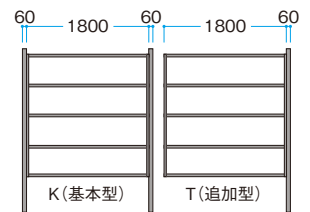

■エバー21型 60角柱(片面) (60角柱/焼、枯焼杉、真竹)

型/サイズ (mm)	高さ1800タイプ		高さ900タイプ	
	基本型(両柱)	追加型(片柱)	基本型(両柱)	追加型(片柱)
カラー	K-1800	T-1800	K-900	T-900
	W1920×H1800	W1860×H1800	W1920×H900	W1860×H900
真竹	¥116,200	¥99,100	¥68,300	¥57,900
若竹・すす竹・虎竹	¥137,300	¥119,700	¥79,400	¥69,600

ご注文の際は、コーナーの有無をご指示ください

■エバー21型 60角柱(両面) (60角柱/焼、枯焼杉、真竹)

型/サイズ (mm)	高さ1800タイプ		高さ900タイプ	
	基本型(両柱)	追加型(片柱)	基本型(両柱)	追加型(片柱)
カラー	K-1800	T-1800	K-900	T-900
	W1920×H1800	W1860×H1800	W1920×H900	W1860×H900
真竹	¥163,500	¥146,300	¥92,800	¥82,500
若竹・すす竹・虎竹	¥201,300	¥185,300	¥114,600	¥105,000

ご注文の際は、コーナーの有無をご指示ください

上記柱以外の柱セットおよびH1800、H900mm以外のセットについては当社積算課までお問い合わせください。

- 価格は1セットの価格です。
- 本製品は、隣地境界を目的に設置するもので、転落防止柵や歩行補助手すりの機能はありません。設置場所と機能に合った製品をお選びください。
- 表示価格には消費税および組立費、施工費等は含まれておりません。

柱バリエーション 21型



22型



21・22型カラーバリエーション

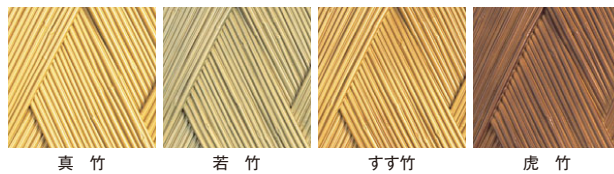

美良来ボードを使用



壁面をうまく利用した和風空間(エバー22型 真竹 別注)

エバー22型セット(エバー美良来®セット)

組立式 ASA 片面 両面 サイズ別注可 受注生産

現場組立式

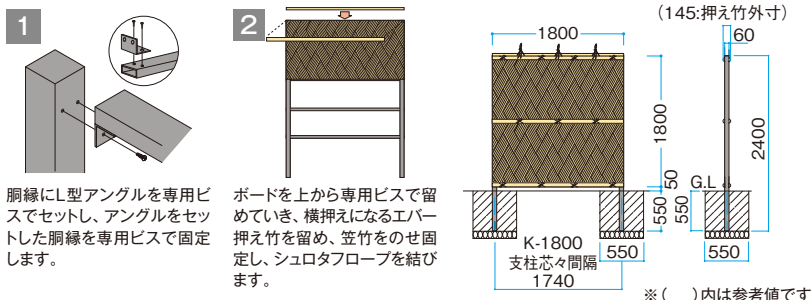

1 胴縁にL型アングルを専用ビスでセットし、アングルをセットした胴縁を専用ビスで固定します。

2 ボードを上から専用ビスで留めていき、横押えになるエバー押え竹を留め、笠竹をのせ固定し、シュロタロープを結びます。

※()内は参考値です



H1800タイプ 虎竹ボード使用例
基本型は柱サイドカバー用のエバー押え竹75φを2本含む

参考拾い出し例

H1800タイプ
L5400

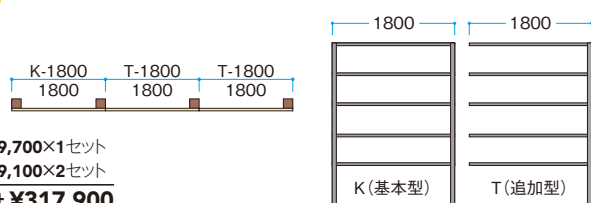

片面真竹 K-1800 ¥119,700×1セット
// T-1800 ¥ 99,100×2セット
合計 ¥317,900

■エバー22型 60角柱(片面) (60角柱/ブロンズ)

型/サイズ (mm)	高さ1800タイプ		高さ900タイプ	
	基本型(両柱)	追加型(片柱)	基本型(両柱)	追加型(片柱)
カラー	K-1800	T-1800	K-900	T-900
	W1800×H1800		W1800×H900	
真竹	¥119,700	¥ 99,100	¥66,000	¥56,900
若竹・すす竹・虎竹	¥142,800	¥119,000	¥78,800	¥68,600

ご注文の際は、コーナーの有無をご指示ください

※H1800、H900mm以外のセットについては当社積算課までお問い合わせください。

■エバー22型 60角柱(両面) (60角柱/ブロンズ)

型/サイズ (mm)	高さ1800タイプ		高さ900タイプ	
	基本型(両柱)	追加型(片柱)	基本型(両柱)	追加型(片柱)
カラー	K-1800	T-1800	K-900	T-900
	W1800×H1800		W1800×H900	
真竹	¥165,900	¥145,100	¥ 91,500	¥ 81,900
若竹・すす竹・虎竹	¥207,300	¥184,100	¥114,600	¥103,800

※ご注文の際は、コーナーの有無をご指示ください

※H900タイプの柱は40角になります

- 価格が1セットの価格です。
- 本製品は、隣地境界を目的に設置するもので、転落防止柵や歩行補助手すりの機能はありません。設置場所と機能に合った製品をお選びください。
- 表示価格には消費税および組立費、施工費等は含まれておりません。

人工強化竹垣用オプション P.73	庭扉シリーズ P.74	エバー美良来ボード P.110	補助部材 P.130	オーダーシート P.150
-------------------	-------------	-----------------	------------	---------------

エバー23・24型セット

(京庵®あじろセット)

耐風圧強度

風速34m/s相当



ARでシミュレーション
正確な商品サイズで確認可能

自社基準による試験をもとにした参考値となります。

柱バリエーション 23型 24型 23・24型カラーバリエーション

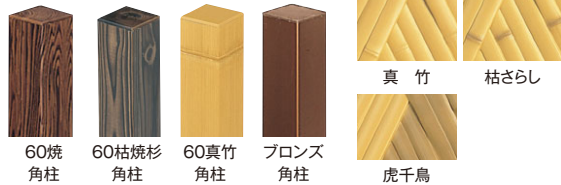

京庵あじろ
ボードを使用

エバー23型セット(京庵®あじろセット)

組立式 ASA 片面 両面 サイズ別注可 受注生産



H1800タイプ 真竹ボード使用



和風庭園の一角に立体的に続く竹垣の陰影が美しい(エバー23型 枯ざらし 別注)

■エバー23型 60角柱(片面) (60角柱/焼、枯焼杉、真竹)

型/サイズ (mm)	高さ1800タイプ		高さ900タイプ	
	基本型(両柱)	追加型(片柱)	基本型(両柱)	追加型(片柱)
カラー	K-1800	T-1800	K-900	T-900
カラー	W1920×H1800	W1860×H1800	W1920×H900	W1860×H900
真竹	¥118,100	¥100,900	¥69,000	¥59,100
枯ざらし	¥131,300	¥114,400	¥76,300	¥66,600
虎千鳥	¥128,300	¥111,500	¥74,600	¥64,300

ご注文の際は、コーナーの有無をご指示ください

■エバー23型 60角柱(両面) (60角柱/焼、枯焼杉、真竹)

型/サイズ (mm)	高さ1800タイプ		高さ900タイプ	
	基本型(両柱)	追加型(片柱)	基本型(両柱)	追加型(片柱)
カラー	K-1800	T-1800	K-900	T-900
カラー	W1920×H1800	W1860×H1800	W1920×H900	W1860×H900
真竹	¥167,200	¥150,000	¥95,400	¥85,100
枯ざらし	¥192,700	¥176,300	¥108,600	¥99,500
虎千鳥	¥187,800	¥170,700	¥105,800	¥95,400

ご注文の際は、コーナーの有無をご指示ください

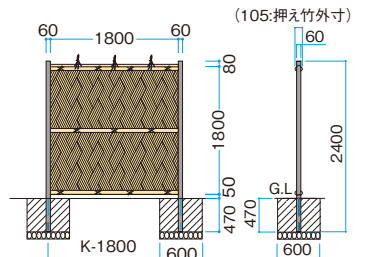

※()内は参考値です

上記柱以外の柱セットおよびH1800、H900mm以外のセットについては当社積算課までお問い合わせください。

エバー24型セット(京庵®あじろセット)

組立式 ASA 片面 両面 サイズ別注可 受注生産



H1800タイプ 虎千鳥ボード使用
基本型は柱サイドカバー用のエバー押え竹75φを2本含む



アーチ形状に美しく配置して、やわらかな印象に(エバー24型 真竹 別注)

■エバー24型 60角柱(片面) (60角柱/ブロンズ)

型/サイズ (mm)	高さ1800タイプ		高さ900タイプ	
	基本型(両柱)	追加型(片柱)	基本型(両柱)	追加型(片柱)
カラー	K-1800	T-1800	K-900	T-900
カラー	W1800×H1800	W1800×H1800	W1800×H900	W1800×H900
真竹	¥119,500	¥99,100	¥65,500	¥56,900
枯ざらし	¥136,700	¥114,400	¥75,600	¥65,600
虎千鳥	¥129,500	¥109,700	¥70,800	¥63,000

ご注文の際は、コーナーの有無をご指示ください

■エバー24型 60角柱(両面) (60角柱/ブロンズ)

型/サイズ (mm)	高さ1800タイプ		高さ900タイプ	
	基本型(両柱)	追加型(片柱)	基本型(両柱)	追加型(片柱)
カラー	K-1800	T-1800	K-900	T-900
カラー	W1800×H1800	W1800×H1800	W1800×H900	W1800×H900
真竹	¥166,000	¥145,100	¥91,500	¥81,900
枯ざらし	¥197,600	¥174,400	¥108,600	¥98,700
虎千鳥	¥186,600	¥167,200	¥102,300	¥92,300

※ご注文の際は、コーナーの有無をご指示ください
※H900タイプの柱は40角になります

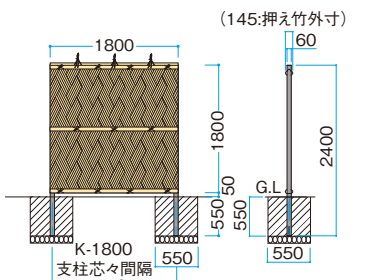

※()内は参考値です

H1800、H900mm以外のセットについては当社積算課までお問い合わせください。

- 価格は1セットの価格です。
- 本製品は、隣地境界を目的に設置するもので、転落防止柵や歩行補助手すりの機能はありません。設置場所と機能に合った製品をお選びください。
- 表示価格には消費税および組立費、施工費等は含まれておりません。

エバー25・26型セット

(京庵®格子セット)

耐風圧強度

風速34m/s相当



ARでシミュレーション
正確な商品サイズで確認可能

自社基準による試験をもとにした参考値となります。

柱バリエーション 25型 26型

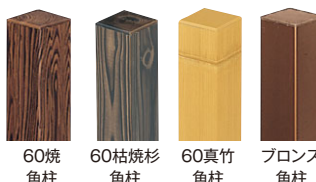

25・26型カラーバリエーション



京庵格子
ボードを使用

エバー25型セット(京庵®格子セット)

組立式 ASA 片面 両面 サイズ別注可 受注生産



H1800タイプ 枯ざらしボード使用



室内からの眺めに2色のコントラストが美しい虎市松を使用(エバー25型 虎市松 別注)

■エバー25型 60角柱(片面) (60角柱/焼、枯焼杉、真竹)

型/サイズ (mm)	高さ1800タイプ	
	基本型(両柱)	追加型(片柱)
カラー	K-1800 W1920×H1800	T-1800 W1860×H1800
真竹	¥113,600	¥96,500
枯ざらし	¥126,900	¥108,600
虎市松	¥121,700	¥104,800
古竹	¥130,700	¥113,000

■エバー25型 60角柱(両面) (60角柱/焼、枯焼杉、真竹)

型/サイズ (mm)	高さ1800タイプ	
	基本型(両柱)	追加型(片柱)
カラー	K-1800 W1920×H1800	T-1800 W1860×H1800
真竹	¥157,400	¥139,100
枯ざらし	¥179,200	¥162,200
虎市松	¥172,000	¥156,100
古竹	¥187,800	¥170,700

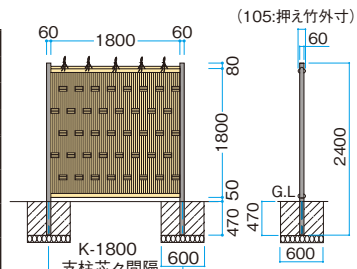

ご注文の際は、コーナーの有無をご指示ください

ご注文の際は、コーナーの有無をご指示ください

上記柱以外の柱セットおよびH1800mm以外のセットについては当社積算課までお問い合わせください。

※()内は参考値です

エバー26型セット(京庵®格子セット)

組立式 ASA 片面 両面 サイズ別注可 受注生産



H1800タイプ 虎市松ボード使用
基本型は柱サイドカバー用のエバー押え竹75φを2本含む



編み込みのデザインが植栽の美しさを引き立てます(エバー26型 虎市松 別注)

■エバー26型 60角柱(片面) (60角柱/ブロンズ)

型/サイズ (mm)	高さ1800タイプ	
	基本型(両柱)	追加型(片柱)
カラー	K-1800 W1800×H1800	T-1800 W1800×H1800
真竹	¥116,400	¥96,000
枯ざらし	¥130,700	¥107,600
虎市松	¥124,500	¥103,800
古竹	¥135,400	¥112,300

■エバー26型 60角柱(両面) (60角柱/ブロンズ)

型/サイズ (mm)	高さ1800タイプ	
	基本型(両柱)	追加型(片柱)
カラー	K-1800 W1800×H1800	T-1800 W1800×H1800
真竹	¥149,400	¥135,500
枯ざらし	¥171,000	¥155,200
虎市松	¥162,900	¥149,000
古竹	¥180,700	¥163,700

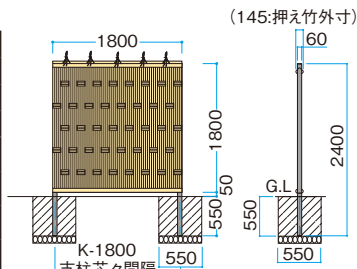

ご注文の際は、コーナーの有無をご指示ください

ご注文の際は、コーナーの有無をご指示ください

H1800mm以外のセットについては当社積算課までお問い合わせください。

※()内は参考値です

- 価格が1セットの価格です。
- 本製品は、隣地境界を目的に設置するもので、転落防止柵や歩行補助手すりの機能はありません。設置場所と機能に合った製品をお選びください。
- 表示価格には消費税および組立費、施工費等は含まれておりません。

人工強化竹垣用オプション P.73	庭扉シリーズ P.74	エバー京庵あじろ格子ボード P.112	補助部材 P.130	オーダーシート P.150
----------------------	----------------	------------------------	---------------	------------------

エバー7・8型セット

(エバー桂林／竹林セット)

耐風圧強度

風速34m/s相当



ARでシミュレーション
正確な商品サイズで確認可能

自社基準による試験をもとにした参考値となります。

柱バリエーション 7・8型 7・8型カラーバリエーション

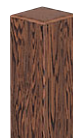

85焼
角柱



85黒焼
角柱



真竹

枯竹



さらし竹



竹林ボードを使用

エバー7型セット(エバー桂林セット)

組立式 別注可 ASA 片面 両面 サイズ別注可 受注生産



H1800タイプ 真竹ボード使用



部屋と部屋との仕切りに表情が楽しめる竹垣(エバー7型 さらし竹 別注)

■エバー7型 85角柱(片面) (85角柱/焼、黒焼)

型/サイズ (mm)	高さ1800タイプ		高さ1500タイプ	
	基本型(両柱)	追加型(片柱)	基本型(両柱)	追加型(片柱)
カラー	K-1800	T-1800	K-1500	T-1500
カラー	W1970xH1800	W1885xH1800	W1970xH1500	W1885xH1500
真竹	¥174,700	¥140,700	¥148,800	¥116,900
枯竹・さらし竹	¥181,200	¥152,800	¥154,500	¥130,400

ご注文の際は、コーナーの有無をご指示ください

■エバー7型 85角柱(両面) (85角柱/焼、黒焼)

型/サイズ (mm)	高さ1800タイプ		高さ1500タイプ	
	基本型(両柱)	追加型(片柱)	基本型(両柱)	追加型(片柱)
カラー	K-1800	T-1800	K-1500	T-1500
カラー	W1970xH1800	W1885xH1800	W1970xH1500	W1885xH1500
真竹	¥235,500	¥200,900	¥195,900	¥165,200
枯竹・さらし竹	¥257,200	¥219,700	¥210,700	¥182,000

ご注文の際は、コーナーの有無をご指示ください

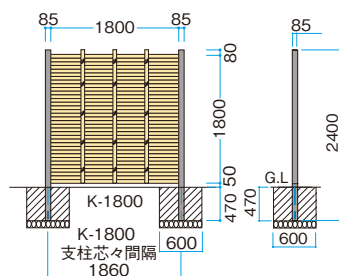

エバー8型セット(エバー竹林セット)

組立式 別注可 ASA 片面 両面 サイズ別注可 受注生産

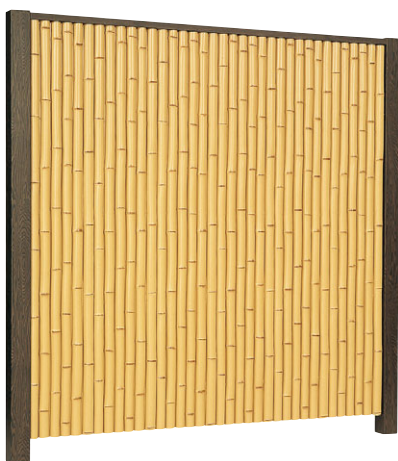

H1800タイプ さらし竹ボード使用

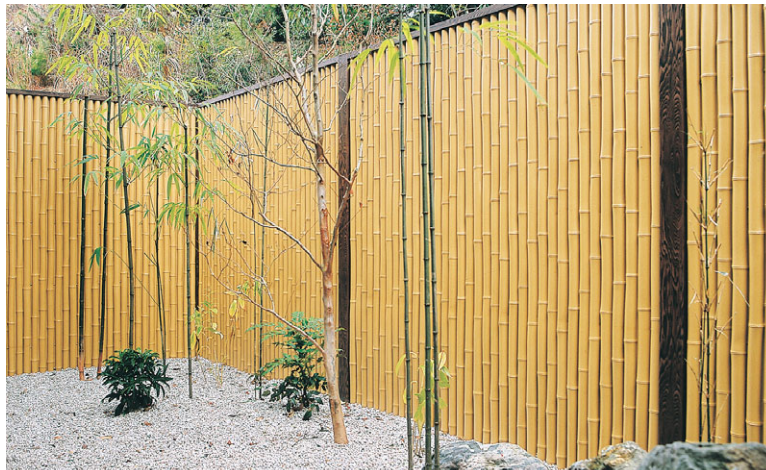

シンプルな竹の表情が力強さを感じさせます(エバー8型 真竹 別注)

■エバー8型 85角柱(片面) (85角柱/焼、黒焼)

型/サイズ (mm)	高さ1800タイプ		高さ1500タイプ	
	基本型(両柱)	追加型(片柱)	基本型(両柱)	追加型(片柱)
カラー	K-1800	T-1800	K-1500	T-1500
カラー	W1970xH1800	W1885xH1800	W1970xH1500	W1885xH1500
真竹	¥156,200	¥123,300	¥142,700	¥110,400
枯竹・さらし竹	¥166,100	¥133,200	¥151,200	¥118,400

ご注文の際は、コーナーの有無をご指示ください

■エバー8型 85角柱(両面) (85角柱/焼、黒焼)

型/サイズ (mm)	高さ1800タイプ		高さ1500タイプ	
	基本型(両柱)	追加型(片柱)	基本型(両柱)	追加型(片柱)
カラー	K-1800	T-1800	K-1500	T-1500
カラー	W1970xH1800	W1885xH1800	W1970xH1500	W1885xH1500
真竹	¥202,600	¥170,800	¥182,600	¥150,000
枯竹・さらし竹	¥222,000	¥190,200	¥198,800	¥167,100

ご注文の際は、コーナーの有無をご指示ください

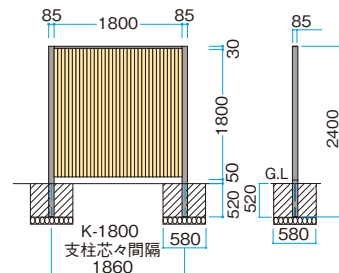

- 価格は1セットの価格です。
- 本製品は、隣地境界を目的に設置するもので、転落防止柵や歩行補助手すりの機能はありません。設置場所と機能に合った製品をお選びください。
- 表示価格には消費税および組立費、施工費等は含まれておりません。

エバー9・10型セット

(エバー丸竹セット)

耐風圧強度

風速34m/s相当



ARでシミュレーション
正確な商品サイズで確認可能

自社基準による試験をもとにした参考値となります。

柱バリエーション 9型 10型 9・10型カラーバリエーション

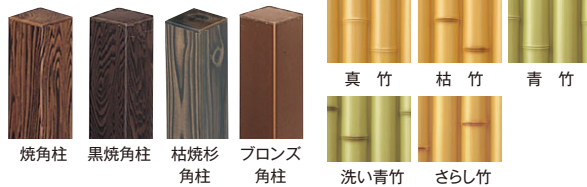

エバー9型セット(エバー丸竹セット)

組立式 アルミ ASA 片面 両面 サイズ別注可 受注生産



H1800タイプ 真竹ボード使用



存在感のある竹垣でつくる境界(エバー9型 真竹 別注)

■エバー9型 60角柱(片面) (60角柱/焼、黒焼、枯焼杉)

型/サイズ(mm)	高さ1800タイプ	
	基本型(両柱)	追加型(片柱)
カラー	K-1800	T-1800
	W1920×H1800	W1860×H1800
真竹・青竹	¥107,500	¥ 89,800
枯竹・洗い青竹・さらし竹	¥118,900	¥100,900

ご注文の際は、コーナーの有無をご指示ください

上記柱以外の柱セットについては当社積算課までお問い合わせください。

■エバー9型 60角柱(両面) (60角柱/焼、黒焼、枯焼杉)

型/サイズ(mm)	高さ1800タイプ	
	基本型(両柱)	追加型(片柱)
カラー	K-1800	T-1800
	W1920×H1800	W1860×H1800
真竹・青竹	¥151,300	¥134,000
枯竹・洗い青竹・さらし竹	¥175,700	¥157,400

ご注文の際は、コーナーの有無をご指示ください

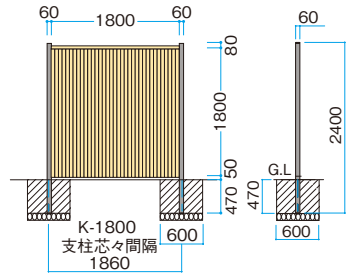

エバー10型セット(エバー丸竹セット)

組立式 アルミ ASA 片面 両面 サイズ別注可 受注生産

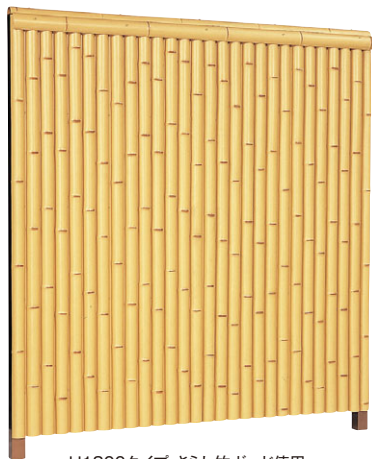

H1800タイプ さらし竹ボード使用
基本型は柱サイドカバー用のエバー押え竹75φを2本含む



狭い通路をしっとりとした和の空間に(エバー10型 さらし竹 別注)

■エバー10型 60角柱(片面) (60角柱/ブロンズ)

型/サイズ(mm)	高さ1800タイプ	
	基本型(両柱)	追加型(片柱)
カラー	K-1800	T-1800
	W1800×H1800	
真竹・青竹	¥114,700	¥ 92,800
枯竹・洗い青竹・さらし竹	¥129,200	¥105,600

ご注文の際は、コーナーの有無をご指示ください

■エバー10型 60角柱(両面) (60角柱/ブロンズ)

型/サイズ(mm)	高さ1800タイプ	
	基本型(両柱)	追加型(片柱)
カラー	K-1800	T-1800
	W1800×H1800	
真竹・青竹	¥153,500	¥133,200
枯竹・洗い青竹・さらし竹	¥178,400	¥157,300

ご注文の際は、コーナーの有無をご指示ください

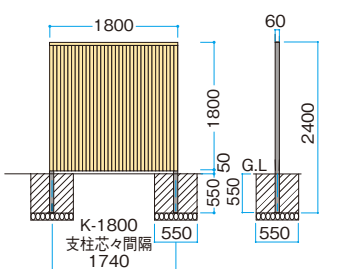

- 価格は1セットの価格です。
- 本製品は、隣地境界を目的に設置するもので、転落防止柵や歩行補助手すりの機能はありません。設置場所と機能に合った製品をお選びください。
- 表示価格には消費税および組立費、施工費等は含まれておりません。

エバー
竹林・丸竹
ボード
P.109

補助部材
P.130

オーダー
シート
P.150

エバー11・12型セット (エバー吉野杉セット)

厳選された杉皮から型をとっているため、天然の杉皮と変わらぬ表情を忠実に再現。

耐風圧強度
風速34m/s相当

ARでシミュレーション
正確な商品サイズで確認可能

自社基準による試験をもとにした参考値となります。

柱バリエーション 11型



檜丸太柱 焼丸太柱 さび丸太柱 〇 プロンズ角柱

12型



〇 生産完了品につき、在庫をご確認ください

11・12型 カラーバリエーション



吉野杉



吉野杉ボードを使用

エバー11型セット(エバー吉野杉セット)

組立式 ASA 片面 両面 サイズ別注可 切詰不可



H1800タイプ 吉野杉ボード使用



吉野杉の重厚感が和の庭に落ち着いた印象を添える(エバー11型 別注)

■エバー11型 φ80丸太柱(片面) (80φ丸太柱/檜、焼、さび)

型/サイズ(mm)	高さ1800タイプ	
	基本型(両柱)	追加型(片柱)
カラー	K-1800	T-1800
	W1960×H1800	W1880×H1800
吉野杉	¥165,100	¥144,100

ご注文の際は、コーナーの有無をご指示ください

上記柱以外の柱セットについては当社積算課までお問い合わせください。

■エバー11型 φ80丸太柱(両面) (80φ丸太柱/檜、焼、さび)

型/サイズ(mm)	高さ1800タイプ	
	基本型(両柱)	追加型(片柱)
カラー	K-1800	T-1800
	W1960×H1800	W1880×H1800
吉野杉	¥247,700	¥226,400

ご注文の際は、コーナーの有無をご指示ください

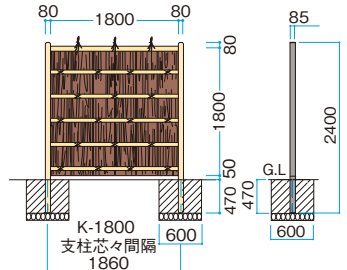

エバー12型セット(エバー吉野杉セット)

組立式 ASA 片面 両面 サイズ別注可 受注生産



H1800タイプ 吉野杉ボード使用



清雅な印象の落ち着いたアプローチに(エバー12型 別注)

■エバー12型 60角柱(片面) (60角柱/ブロンズ)

型/サイズ(mm)	高さ1800タイプ	
	基本型(両柱)	追加型(片柱)
カラー	K-1800	T-1800
	W1800×H1800	
吉野杉	¥155,100	¥142,600

ご注文の際は、コーナーの有無をご指示ください

■エバー12型 60角柱(両面) (60角柱/ブロンズ)

型/サイズ(mm)	高さ1800タイプ	
	基本型(両柱)	追加型(片柱)
カラー	K-1800	T-1800
	W1800×H1800	
吉野杉	¥235,900	¥223,400

ご注文の際は、コーナーの有無をご指示ください

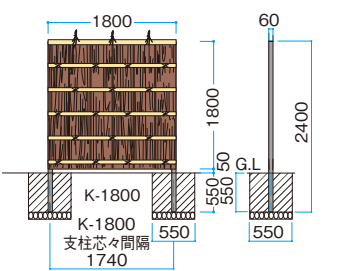

●価格は1セットの価格です。●本製品は、隣地境界を目的に設置するもので、転落防止柵や歩行補助手すりの機能はありません。設置場所と機能に合った製品をお選びください。
●表示価格には消費税および組立費、施工費等は含まれておりません。

- 人工強化竹垣用オプション P.73
- 庭扉シリーズ P.74
- エバー吉野杉ボード P.108
- 補助部材 P.130
- オーダーシート P.150

ユニット式 完成品

人工強化竹垣用オプション

フリーセレクトランマユニット



柱内々1800mmのセットに対応(取付ビス付)

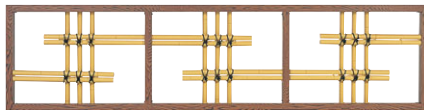

■かすみ

高さ	コード	品番	サイズ(mm)	価格
H300	22453100	RK-30	W1800×H300	¥61,100/枚
H450	22454800	RK-45	W1800×H450	¥66,100/枚

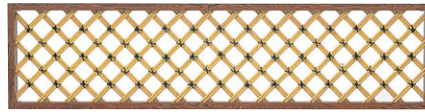

■窓格子

高さ	コード	品番	サイズ(mm)	価格
H300	22451700	RW-30	W1800×H300	¥58,900/枚
H450	22452400	RW-45	W1800×H450	¥74,100/枚

ランマユニットの取付方法

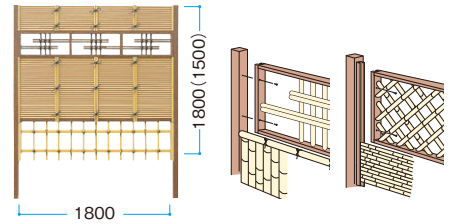

屋根の組み合わせ例・取付方法



※写真はDタイプ

※小屋根エンドタイプは単独での使用も可能なように、カムリ
の角が両サイドに突き出ています。センター、コーナーと連
続でご使用の際は、連結側のカムリをカットしてください。
※垣根用小屋根はエンド、センター、コーナーを組み合わせる
ことによりさまざまな竹垣に対応します。

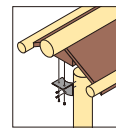

丸柱には、
丸柱用L金
具(P.135)
で取り付け
ます。



角柱には、L
型アング
ルで取り付
けます。

垣根用小屋根

完成品 サイズ別注可 受注生産



アルミ焼板

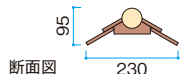

エバー吉野杉ボード

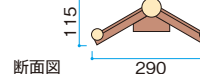

■垣根用小屋根 Bタイプ



品名	コード	品番	サイズ(mm)	価格
エンド	29512800	SYB-18E	W2000×D230×H95	¥86,000/台
センター	29513500	SYB-18S	W1860×D230×H95	¥82,300/台
コーナー	29514200	SYB-18C	W415×D230×H95	¥48,500/台

角柱専用取付金具付

■垣根用小屋根 Dタイプ



品名	コード	品番	サイズ(mm)	価格
エンド	29518000	SYD-18E	W2000×D290×H115	¥102,800/台
センター	29519700	SYD-18S	W1860×D290×H115	¥99,100/台
コーナー	29521000	SYD-18C	W445×D290×H115	¥60,500/台

角柱専用取付金具付

アル銘瓦

完成品 別注可

エバーバンパーセットや、e-バンパーユニット、ユニットフェンスL型などの組み合わせで本格的な重量感のある竹垣に仕上がります。

いぶし銀

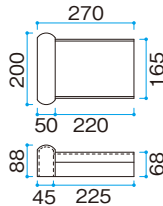

ガンメタリック

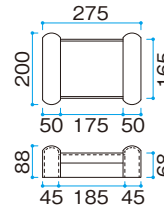

いぶし銀

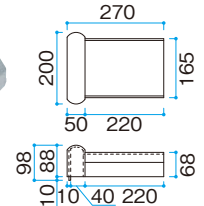

■アル銘瓦 センター

W270×D200×H88mm/約1.0kg ※ビス付

カラー	コード	品番	価格
いぶし銀	23261100	ALG-01S	¥9,900/枚
ガンメタリック	23262800	ALG-01M	

■アル銘瓦 ジョイント

W275×D200×H88mm/約1.4kg ※ビス付

カラー	コード	品番	価格
いぶし銀	23265900	ALG-02S	¥13,000/枚
ガンメタリック	23266600	ALG-02M	

■アル銘瓦 エンド

W270×D200×H98mm/約1.2kg ※ビス付

カラー	コード	品番	価格
いぶし銀	23269700	ALG-03S	¥13,000/枚
ガンメタリック	23271000	ALG-03M	

アル銘瓦用 胴縁

別注可

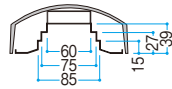

■アル銘瓦用胴縁

コード	品番	サイズ(mm)	価格
10318800	AIA-D22	D150×H57×L2200	¥12,600/本
10319500	AIA-D44	D150×H57×L4400長尺	¥25,000/本

L4400については表示寸法より長い場合があります

■アル銘瓦用胴縁取付ビス

コード	品番	品名	価格
20128000	TB-52Z	スーパードリルネジ4×19 シルバー	¥61/本

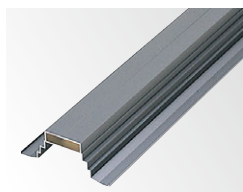

1つの胴縁で60角、75角、85角の3種類の柱に対応



柱の上にアル銘瓦用胴縁をビスで固定し、アル銘瓦をかぶせます

瓦の組み合わせ例



エンド、センター、ジョイント部

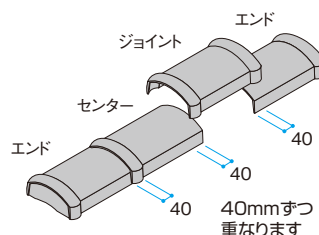

40mmずつ重なります

アル銘瓦用 補修塗料



(13ml)

■アル銘瓦用 補修用タッチアップペイント

カラー	コード	品番	価格
いぶし銀	12964580	HKS-01	¥3,300/個
ガンメタリック	12964581	HKM-02	

瓦の取付方法

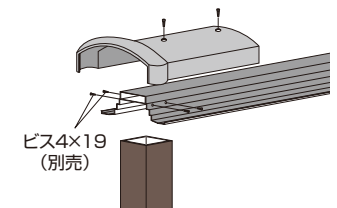

柱の上にアル銘瓦用胴縁をビスで固定し、瓦を胴縁にのせ、ビスで固定します

- 別注のお問い合わせ、ご要望は当社見積課まで。
- 仕上がり寸法は、上記表示寸法と多少異なる場合があります。
- 表示価格には消費税および組立費、施工費等は含まれておりません。

エバーバンパーセット P.48	e-バンパーユニット P.78	ユニットフェンスL型 P.95	アル銘木 P.126	補助部材 P.130	EVER BAMBOO
-----------------	-----------------	-----------------	------------	------------	-------------

CONTENTS

エバーバンパーセット

e-バンパーユニット

ユニットフェンスL型

人工竹垣材料
こだわり竹・エコー竹

アル銘竹・アル銘木
補助部材

合成竹製品

庭扉シリーズ

完成品



庭扉シリーズ

完成品 対応 ASA AS サイズ別注可 受注生産

エバーバンブーと組み合わせて使用する軽くて丈夫な庭園用扉です
商品は右吊り元です。左吊り元は必ずご指定ください。商品写真はW700×H1800mmです

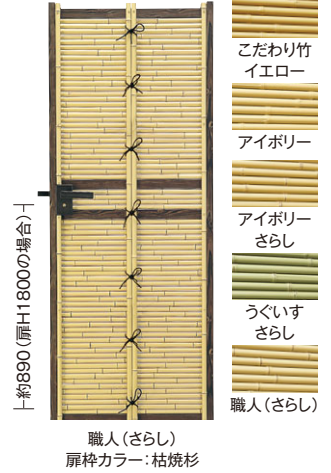
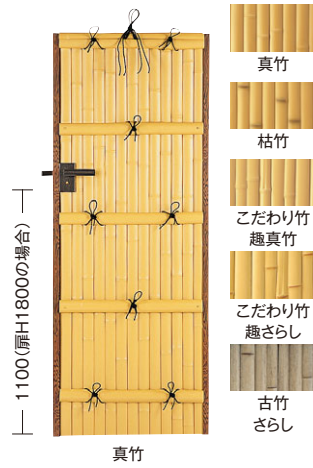
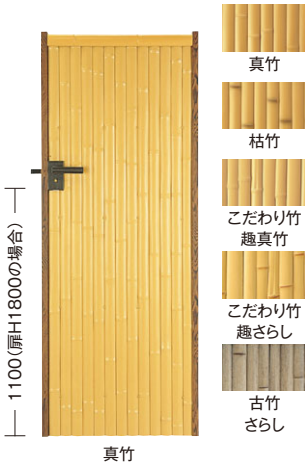

職人 (さらし)
扉枠カラー: 枯焼杉

■AL-25 アルエパーウォール

コード	サイズ(mm)	価格
片面 28024700	W700×H1500	¥90,400/枚
片面 28025400	W700×H1800	¥94,100/枚
片面 28871700	W900×H1500	¥106,200/枚
片面 28872400	W900×H1800	¥109,900/枚
両面 28026100	W700×H1500	¥111,000/枚
両面 28027800	W700×H1800	¥119,600/枚
両面 28873100	W900×H1500	¥123,200/枚
両面 28874800	W900×H1800	¥128,200/枚

※錠受け、丁番、戸当り付 (柱は別売)
※上記は真竹の価格表

■AL-27 アルエパーウォール (押え付)

コード	サイズ(mm)	価格
片面 28875500	W700×H1500	¥119,700/枚
片面 28876200	W700×H1800	¥124,500/枚
片面 28879300	W900×H1500	¥122,000/枚
片面 28881600	W900×H1800	¥126,900/枚
両面 28877900	W700×H1500	¥144,000/枚
両面 28878600	W700×H1800	¥151,400/枚
両面 28882300	W900×H1500	¥147,600/枚
両面 28883000	W900×H1800	¥154,900/枚

※錠受け、丁番、戸当り付 (柱は別売)
※上記は真竹の価格表

■AL-26 エバーみす垣扉

コード	サイズ(mm)	価格
片面 28028500	W700×H1500	¥107,000/枚
片面 28029200	W700×H1800	¥115,200/枚
両面 28031500	W700×H1500	¥147,500/枚
両面 28032200	W700×H1800	¥158,600/枚

※錠受け、丁番、戸当り付 (柱は別売)
※上記は真竹の価格表

AL-25、AL-27、AL-26の真竹以外の価格については、当社積算課までお問い合わせください。

■AL-31 こだわり竹みす垣扉

カラー	コード	サイズ(mm)	価格
イエロー (こだわり竹)	28892200	W700×H1500	¥151,300/枚
	28891500	W700×H1800	¥163,900/枚
アイボリー	28903500	W700×H1500	¥151,300/枚
	28902800	W700×H1800	¥163,900/枚
アイボリー (うぐいす)	28899100	W700×H1500	¥160,100/枚
	28901100	W700×H1800	¥175,300/枚
うぐいす (うぐいす)	28905900	W700×H1500	¥160,100/枚
	28904200	W700×H1800	¥175,300/枚
職人 (うぐいす)	28894600	W700×H1500	¥176,100/枚
	28893900	W700×H1800	¥191,300/枚

※錠受け、丁番、戸当り付 (柱は別売)

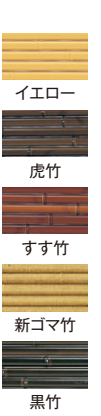
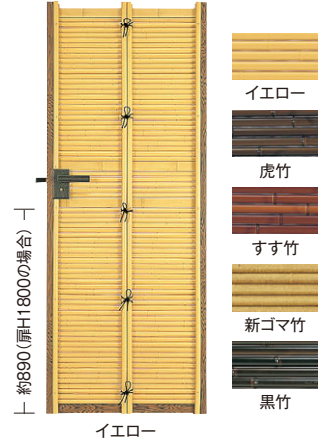
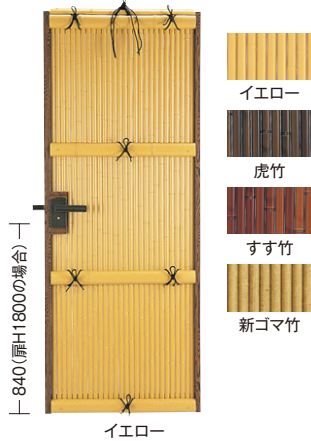
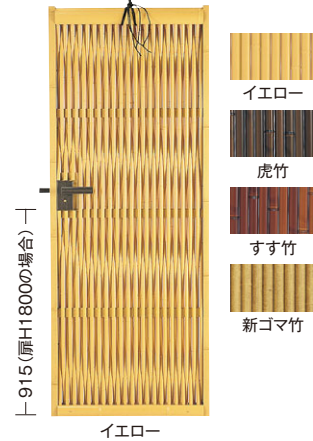
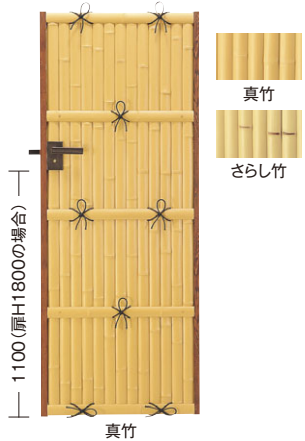

■AL-32 ユニバンブー扉

コード	サイズ(mm)	価格
真竹 片面 28895300	W700×H1800	¥112,300/枚
真竹 両面 28896000	W700×H1800	¥134,300/枚
うぐいす 片面 28897700	W700×H1800	¥119,700/枚
うぐいす 両面 28898400	W700×H1800	¥142,800/枚

※錠受け、丁番、戸当り付 (柱は別売)

■AL-28 丸竹大津垣扉

コード	サイズ(mm)	価格
片面 28884700	W700×H1350	¥131,100/枚
片面 28885400	W700×H1800	¥147,300/枚

※錠受け、丁番、戸当り付 (柱は別売)
※上記はイエローの価格表

■AL-30 丸竹清水垣扉

コード	サイズ(mm)	価格
片面 28888500	W700×H1800	¥147,500/枚

※錠受け、丁番、戸当り付 (柱は別売)
※上記はイエローの価格表

■AL-29 丸竹みす垣扉

コード	サイズ(mm)	価格
片面 28886100	W700×H1500	¥139,100/枚
片面 28887800	W700×H1800	¥152,400/枚

※錠受け、丁番、戸当り付 (柱は別売)
※上記はイエローの価格表

AL-28、AL-31は、選択した扉本体のカラーによって、扉枠のカラーが変わります。詳しくは、当社積算課までお問い合わせください。
AL-28、AL-30、AL-29のイエロー以外の価格については、当社積算課までお問い合わせください。

●錠のH表示については多少の誤差があります。●エコ竹、こだわりエコ竹使用の商品は、完全目かくしではありません。
●本製品は、隣地境界を目的に設置するもので、転落防止柵や歩行補助手すりの機能はありません。設置場所と機能に合った製品をお選びください。
●表示価格には消費税および組立費、施工費等は含まれておりません。



■AL-13 21245300
アルエバードアーII
(門柱付)
W700×H1000mm
¥119,500/枚
柱:60角
右吊元、手前引、両面、片開き

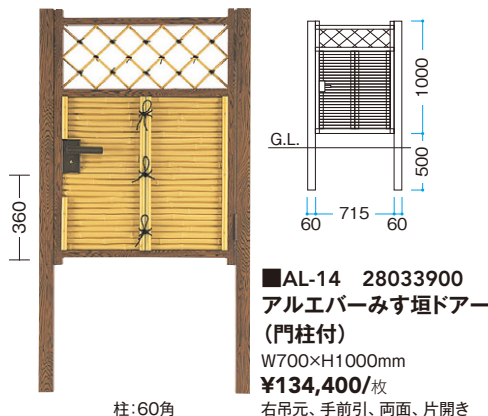

■AL-14 28033900
アルエバーみす垣ドア
(門柱付)
W700×H1000mm
¥134,400/枚
柱:60角
右吊元、手前引、両面、片開き

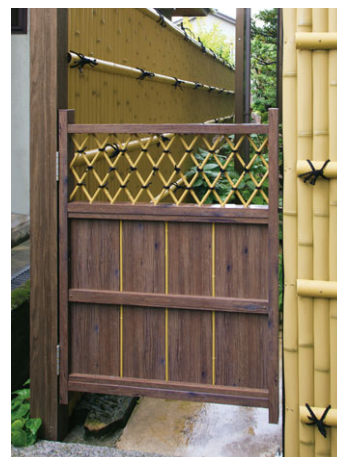

アルミ枠庭木戸 別注

アルミ枠 枝折戸 庭木戸

完成品 ASA AS サイズ別注可 受注生産

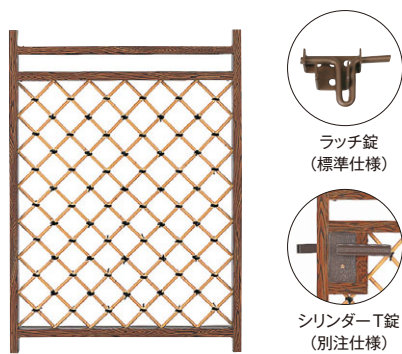

■AL-21 アルミ枠枝折戸

コード	サイズ(mm)	価格
28035300	W700×H1050	¥58,000/枚
28036000	W755×H1050	¥59,100/枚

丁番、ラッチ、取っ手、戸当り付(柱は別売)



■AL-22 アルミ枠庭木戸

コード	サイズ(mm)	価格
29006200	W700×H1050	¥101,100/枚
29007900	W755×H1050	¥105,800/枚

丁番、ラッチ、取っ手、戸当り付(柱は別売)

裏面について



アルエバーみす垣ドア

アルミ枠庭木戸

シリンダー錠について

アルミ枠枝折戸、庭木戸のシリンダー錠仕様(片開)の場合は、別途¥25,000加算させていただきます。その際は「シリンダーT錠付」とご指示ください。

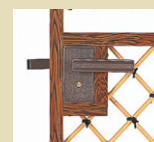

シリンダーT錠

上記4商品については、構造上、高さ方向の別注H=1200まで

扉用部材

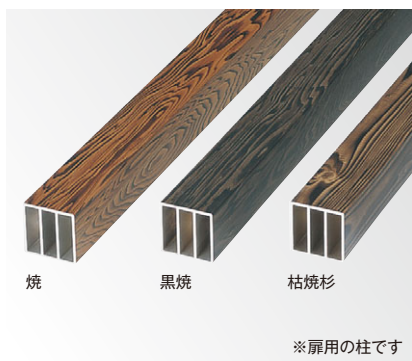

焼 黒焼 枯焼杉

※扉用の柱です

■扉吊元用柱

60×60×L2400mm 3層

コード	品番	品名	価格
29235600	YHT-608	焼60(3層)・2400	¥26,600/本
29237000	KHT-608	黒焼60(3層)・2400	
29269100	SHT-608	枯焼杉60(3層)・2400	

キャップ1個付

■扉吊元用柱

60×60×L2100mm 3層

コード	品番	品名	価格
29236300	YHT-607	焼60(3層)・2100	¥23,500/本
29238700	KHT-607	黒焼60(3層)・2100	

キャップ1個付

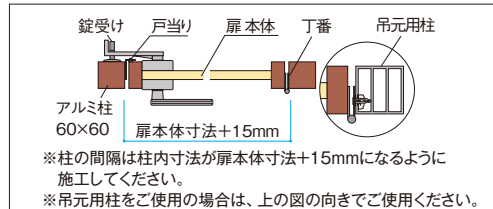

※柱の間隔は柱内寸法が扉本体寸法+15mmになるように施工してください。

※吊元用柱をご使用の場合は、上の図の向きでご使用ください。

■アル銘木 角柱

サイズ(mm)	カラー	コード	品番	価格
60×60	L2100	ブロンズ	23005100 AH-607	¥11,100/本
		焼	23402800 AYH-607	¥15,700/本
	黒焼	23408000 AKH-607		
	L2400	ブロンズ	23006800 AH-608	¥12,800/本
焼		23403500 AYH-608	¥17,600/本	
黒焼		23409700 AKH-608		
枯焼杉		29257800 ASH-608		
	桧	29265300 AWH-608		

キャップ1個付 ※詳しくはP.127をご覧ください



シリンダーT錠
片開用

シリンダーT錠
両開用

■扉用錠

コード	品番	品名	価格
95376900	STK-01	シリンダー 片開用	¥19,800/セット
95377600	STK-02	シリンダー 両開用	¥24,800/セット



■89453600
ステンレス
中厚丁番
¥3,250/個



■89454300
ステンレス
ストレート丁番
¥3,250/個

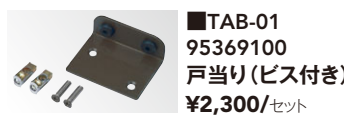

■TAB-01
95369100
戸当り(ビス付き)
¥2,300/セット

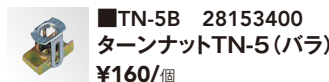

■TN-5B 28153400
ターンナットTN-5(バラ)
¥160/個

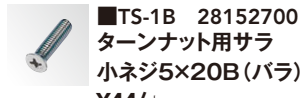

■TS-1B 28152700
ターンナット用サラ
小ネジ5×20B(バラ)
¥44/本



■SOB-16
23512400
ステン落とし棒
(落とし受け付)
160mm
¥9,300/個

●本製品は、隣地境界を目的に設置するもので、転落防止柵や歩行補助手すりの機能はありません。設置場所と機能に合った製品をお選びください。

●表示価格には消費税および組立費、施工費等は含まれておりません。

e-バンブー®ユニット 特長

手軽に楽しめる天然竹の味わい深い表情

e-バンブー®



e-バンブー 建仁寺垣 真竹

和の庭を簡単に 経済的に再現するユニット竹垣

e-バンブーユニットとは

「エバーバンブー」の品質はそのままに、手軽な完成型のユニットとすることで、施工も簡単、スピーディー。それでいて価格はリーズナブル。色、形ともに、豊富なバリエーションからイメージに合わせて選べることも魅力です。例えば、ちょっとした仕切りに便利な低いタイプから完全目かくしに最適な大型ユニット。通気性を兼ね備えた四ツ目入タイプや2本すかしタイプなど取り揃えております。

easy イージー

簡単施工 ユニットタイプの組み合わせで施工が簡単

economy エコノミー

経済的なコスト 完成型のユニット化でコストダウン

excellent エクセレント

高品質・情緒性 天然竹の表情を忠実に再現



優れた耐久性

溝の深さ、強度重視の十分な厚さ



天然竹の質感を再現

こだわりエコ竹は美しさが違います



表情、質感の美しさ

表情を豊かにする節目の美しさ

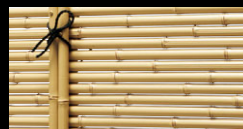

こだわりの美しさ

天然竹の末と元まで忠実に再現

01

工事経験の少ない人でも簡単、スピード施工 パネルユニットを柱にビス留め。スピード施工のユニット式竹垣

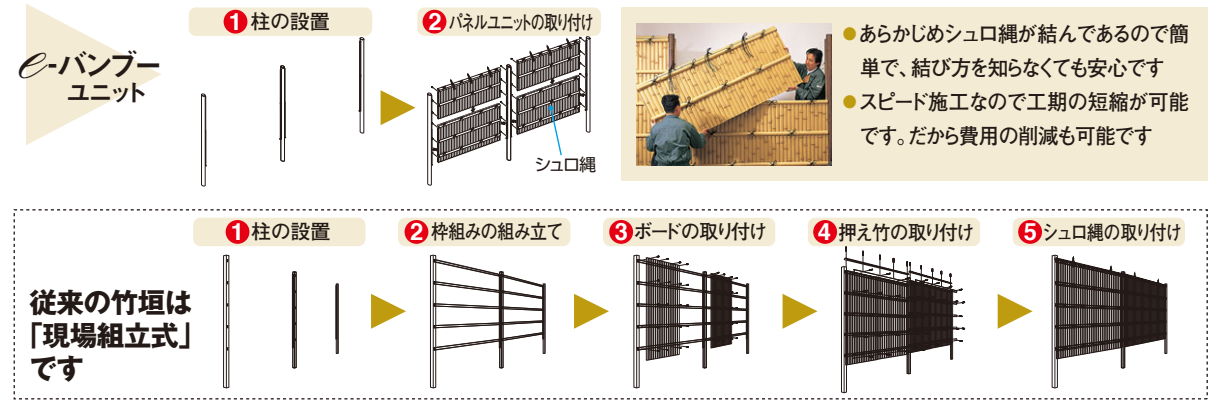

- あらかじめシュロ縄が結んであるので簡単で、結び方を知らなくても安心です
- スピード施工なので工期の短縮が可能です。だから費用の削減も可能です

02

タイプ、カラー、サイズ、バリエーションが豊富 最高級仕様のこだわり竹シリーズもラインアップ

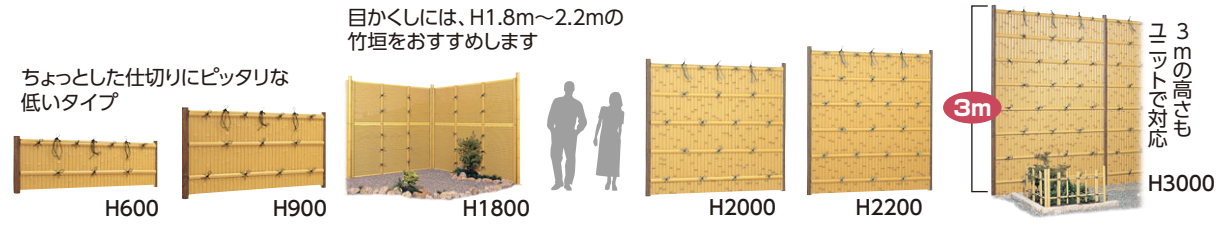

03

美しさを長く保つ、優れた耐久性と安心の「5年保証」

1. ボードの著しい変色
 2. ボードの割れについて、5年保証を実施いたします
- ※「e-バンブーユニット こだわり竹建仁寺垣」が対象です
※保証の内容、免責事項についてはPROEX総合カタログ2023 P.1578をご覧ください



04

安心の耐風圧強度

耐風圧強度「34m/s」相当を想定して設計しているので安心です。各種オプションを選択することで耐風圧性能をアップ可能です

- 風速 34m/s 相当
- 風速 38m/s 相当
- 風速 42m/s 相当

耐風圧強度一覧									
耐風圧強度	H600	H900	H1400	H1800	H2000	H2200	H2600	H3000	
風速 34m/s 相当	標準仕様								
風速 38m/s 相当			高強度柱(オプション) 柱本数×¥11,600加算						
風速 42m/s 相当	対応なし		控柱(P.93参照)						

e-バンブー®ユニット 建仁寺垣

耐風圧強度

風速34m/s相当
～風速42m/s相当



ARでシミュレーション
正確な商品サイズで確認可能

※自社基準による試験をもとにした参考値となります。
※サイズ別の耐風圧強度はP.77の表をご確認ください



e-バンブーユニット 建仁寺垣 枯竹 H2200 別注

簡単施工のユニット式

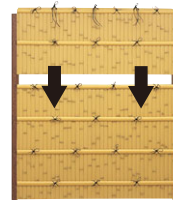

柱を立て、パネルユニットを上から差し込み、ビスで固定

3000mmの高さまで ユニットで対応

e-バンブーユニットの高さは600、900、1400、1800、2000、2200、2600、3000の8種類。現場対応の別注サイズも可能。(H2600、H3000についてはP.93のアルミ支柱を併用してください)

押え竹



真竹、枯竹タイプの押えはエコ竹半割。青竹、京銘すす竹タイプにはエバーバンブー押え竹を使用

e-バンブー®ユニット 建仁寺垣

ユニット 片面 ASA 片面 両面 サイズ別注可 切詰可

H600タイプ

■パネル

カラー	型	片面	両面
真竹		¥46,600	¥71,800
枯竹		¥50,200	¥78,400
京銘すす竹		¥68,900	¥106,000
W1920×H600			

■柱

カラー	型	エンド	センター	コーナー
焼・黒焼・真竹 ゴマ・枯焼杉		¥14,900	¥15,900	¥15,900
ブロンズ		¥12,000	¥14,200	¥14,200
φ80×L700				

※コーナー柱は90°対応
※柱は埋込部38×38×300mm付

H900タイプ

■パネル

カラー	型	片面	両面
真竹		¥57,800	¥87,300
枯竹		¥62,600	¥97,300
京銘すす竹		¥84,600	¥139,300
W1920×H900			

■柱

カラー	型	エンド	センター	コーナー
焼・黒焼・真竹 ゴマ・枯焼杉		¥17,500	¥21,600	¥21,600
ブロンズ		¥15,600	¥17,700	¥17,700
φ80×L1000				

※コーナー柱は90°対応
※柱は埋込部38×38×300mm付

H1400タイプ

■パネル

カラー	型	片面	両面
真竹		¥98,700	¥155,100
枯竹		¥110,100	¥174,700
青竹		¥109,300	¥168,100
京銘すす竹		¥138,800	¥230,400
W1920×H1400			

■柱

カラー	型	エンド	センター	コーナー
焼・黒焼・真竹 ゴマ・枯焼杉		¥2,170	¥28,400	¥28,400
ブロンズ		¥17,000	¥22,800	¥22,800
φ80×L2000				

※センター柱、コーナー柱はリブ付き
※高強度柱(オプション)¥11,600を加算してください

H1800タイプ

■パネル

カラー	型	片面	両面
真竹		¥112,000	¥175,600
枯竹		¥125,600	¥198,900
青竹		¥125,500	¥198,500
京銘すす竹		¥162,000	¥269,100
W1920×H1800			

■柱

カラー	型	エンド	センター	コーナー
焼・黒焼・真竹 ゴマ・枯焼杉		¥23,000	¥29,500	¥29,500
ブロンズ		¥17,900	¥24,100	¥24,100
φ80×L2400				

※センター柱、コーナー柱はリブ付き
※高強度柱(オプション)¥11,600を加算してください

H1800 四ツ目入タイプ

■パネル

カラー	型	片面	両面
真竹		¥125,600	¥180,100
枯竹		¥134,600	¥197,400
W1920×H1800			

■柱

カラー	型	エンド	センター	コーナー
焼・黒焼・真竹 ゴマ・枯焼杉		¥23,000	¥29,500	¥29,500
ブロンズ		¥17,900	¥24,100	¥24,100
φ80×L2400				

※センター柱、コーナー柱はリブ付き
※高強度柱(オプション)¥11,600を加算してください

H2000タイプ

■パネル

カラー	型	片面	両面
真竹		¥137,000	¥208,200
枯竹		¥151,500	¥232,300
青竹		¥150,700	¥228,700
京銘すす竹		¥186,100	¥307,800
W1920×H2000			

■柱

カラー	型	エンド	センター	コーナー
焼・黒焼・真竹 ゴマ・枯焼杉		¥29,700	¥35,900	¥35,900
ブロンズ		¥24,500	¥31,400	¥31,400
φ80×L2600				

※センター柱、コーナー柱はリブ付き
※高強度柱(オプション)¥11,600を加算してください

●ご注文の際は必ずe-バンブーとご指示ください。●コーナー柱は90°対応です。
●本製品は、隣地境界を目的に設置するもので、転落防止柵や歩行補助手すりの機能はありません。設置場所と機能に合った製品をお選びください。
●表示価格には消費税および組立費、施工費等は含まれておりません。

柱バリエーション



カラーバリエーション

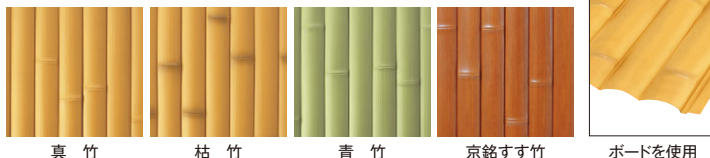

ユニットだから施工も簡単。高尺の竹垣にも対応しています。
ユニット化することで工期が短縮し、費用削減を可能にし、トータルでコストダウン。
空間に応じたサイズをお選びください。



H600タイプ
パネル:真竹 柱:焼丸太柱



H900タイプ
パネル:真竹 柱:焼丸太柱



H1400タイプ
パネル:青竹 柱:黒焼丸太柱



H1800タイプ
パネル:真竹 柱:焼丸太柱

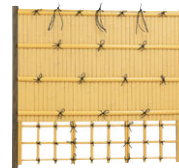

H1800四ツ目入タイプ
パネル:真竹 柱:枯焼杉丸太柱



H2000タイプ
パネル:枯竹 柱:焼丸太柱



H2200タイプ
パネル:枯竹 柱:焼丸太柱



H2600タイプ
パネル:京銘すす竹 柱:焼丸太柱



H3000タイプ
パネル:枯竹 柱:焼丸太柱 (参考:合成竹新玉袖垣 H1700)

e-バンブーユニット 建仁寺垣 寸法図

H2600、H3000についてはP.93のアルミ控柱を必ず併用してください。

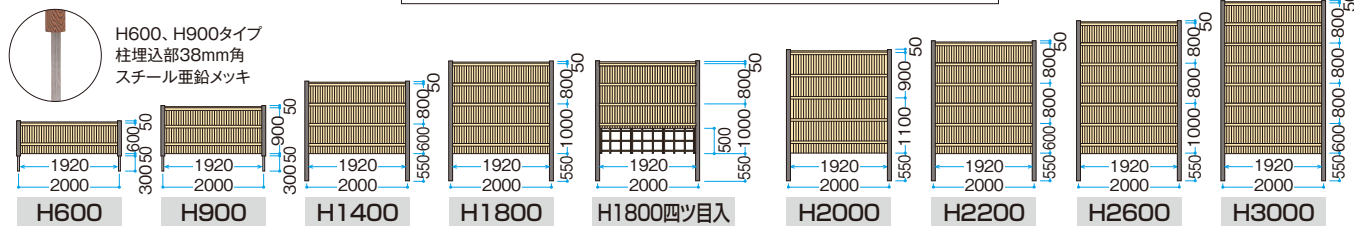

H2200タイプ

■パネル

カラー	型	片面	両面
真竹		¥150,100	¥232,500
枯竹		¥168,500	¥265,100
青竹		¥167,700	¥258,800
京銘すす竹		¥212,200	¥344,000

W1920×H2200

■柱

カラー	型	エンド	センター	コーナー
焼・黒焼・真竹 ゴマ・枯焼杉		¥44,200	¥49,100	¥49,100
ブロンズ		¥37,000	¥42,000	¥42,000

φ80×L2800

※柱はリップ付、鉄芯入
※高強度対応にはP.93の控柱をご利用ください

H2600タイプ

■パネル

カラー	型	片面	両面
真竹		¥167,100	¥255,500
枯竹		¥184,700	¥290,700
青竹		¥184,600	¥289,300
京銘すす竹		¥230,200	¥385,400

W1920×H2600

■柱

カラー	型	エンド	センター	コーナー
焼・黒焼・真竹 ゴマ・枯焼杉		¥45,900	¥51,200	¥51,200
ブロンズ		¥38,600	¥43,100	¥43,100

φ80×L3200

※柱はリップ付、鉄芯入
※P.93のアルミ控柱を必ず併用してください
※コーナー部に控柱は不要です

H3000タイプ

■パネル

カラー	型	片面	両面
真竹		¥201,600	¥309,800
枯竹		¥226,600	¥350,400
青竹		¥225,200	¥345,700
京銘すす竹		¥280,300	¥461,200

W1920×H3000

■柱

カラー	型	エンド	センター	コーナー
焼・黒焼・真竹 ゴマ・枯焼杉		¥46,500	¥52,400	¥52,400
ブロンズ		¥40,000	¥44,300	¥44,300

φ80×L3600

※柱はリップ付、鉄芯入
※P.93のアルミ控柱を必ず併用してください
※コーナー部に控柱は不要です

●ご注文の際は必ずe-バンブーとご指示ください。●コーナー柱は90°対応です。
●本製品は、隣地境界を目的に設置するもので、転落防止柵や歩行補助手すりの機能はありません。設置場所と機能に合った製品をお選びください。
●表示価格には消費税および組立費、施工費等は含まれておりません。



e-バンブーユニット 建仁寺垣 枯竹 H1800 別注

参考拾い出し例

H1800タイプ L4080+2080
(コーナー1カ所)

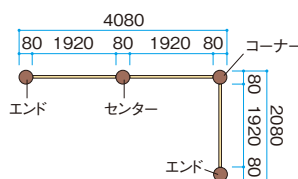

H1800パネル 片面真竹 W1920 ¥112,000×3枚
H1800用エンド柱 焼 φ80×2400 ¥23,000×2本
H1800用センター柱 焼 φ80×2400 ¥29,500×1本
H1800用コーナー柱 焼 φ80×2400 ¥29,500×1本

合計 ¥441,000

基礎寸法図

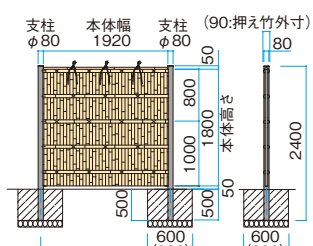

()内の数値は高強度柱の場合

※()内は参考値です

エバー 建仁寺 ボード P.102	アルミ部材 P.124	補助部材 P.130	取付用部品 P.137	オーダー シート P.150	EVER BAMBOO
----------------------------	----------------	---------------	----------------	----------------------	-------------

耐風圧強度

風速34m/s相当
~風速42m/s相当



ARでシミュレーション
正確な商品サイズで確認可能

※自社基準による試験をもとにした参考値となります。
※サイズ別の耐風圧強度はP.77の表をご確認ください



簡単施工のユニット式

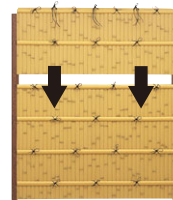

柱を立て、パネルユニットを上から差し込み、ビスで固定

3000mmの高さまで ユニットで対応

e-バンブーユニットの高さは600、900、1400、1800、2000、2200、2600、3000の8種類。現場対応の別注サイズも可能。(H2600、H3000についてはP.93のアルミ控柱を併用してください)

コストに合わせて 片面、両面選べます



片面仕様(裏面)

e-バンブーユニット こだわり竹 建仁寺垣 趣ゴマ竹 H1800 別注

e-バンブー®ユニット こだわり竹®建仁寺垣

ユニット 片面 両面 ASA 片面 両面 サイズ別注可 切詰可

H600タイプ

■パネル

カラー	型	片面	両面
趣ざらし竹			
趣ゴマ竹		¥77,200	¥121,700
古竹ざらし竹			
W1920×H600			

■柱

カラー	型	エンド	センター	コーナー
焼・黒焼・真竹 ゴマ・枯焼杉		¥14,900	¥15,900	¥15,900
ブロンズ		¥12,000	¥14,200	¥14,200
φ80×L700				

※コーナー柱は90°対応
※柱は埋込部38×38×300mm付

H1800タイプ

■パネル

カラー	型	片面	両面
趣ざらし竹			
趣ゴマ竹		¥186,900	¥325,800
古竹ざらし竹			
W1920×H1800			

■柱

カラー	型	エンド	センター	コーナー
焼・黒焼・真竹 ゴマ・枯焼杉		¥23,000	¥29,500	¥29,500
ブロンズ		¥17,900	¥24,100	¥24,100
φ80×L2400				

※センター柱、コーナー柱はリップ付き
※高強度柱(オプション)¥11,600を加算してください

H900タイプ

■パネル

カラー	型	片面	両面
趣ざらし竹			
趣ゴマ竹		¥98,200	¥162,800
古竹ざらし竹			
W1920×H900			

■柱

カラー	型	エンド	センター	コーナー
焼・黒焼・真竹 ゴマ・枯焼杉		¥17,500	¥21,600	¥21,600
ブロンズ		¥15,600	¥17,700	¥17,700
φ80×L1000				

※コーナー柱は90°対応
※柱は埋込部38×38×300mm付

H2000タイプ

■パネル

カラー	型	片面	両面
趣ざらし竹			
趣ゴマ竹		¥236,100	¥392,300
古竹ざらし竹			
W1920×H2000			

■柱

カラー	型	エンド	センター	コーナー
焼・黒焼・真竹 ゴマ・枯焼杉		¥29,700	¥35,900	¥35,900
ブロンズ		¥24,500	¥31,400	¥31,400
φ80×L2600				

※センター柱、コーナー柱はリップ付き
※高強度柱(オプション)¥11,600を加算してください

H1400タイプ

■パネル

カラー	型	片面	両面
趣ざらし竹			
趣ゴマ竹		¥165,400	¥273,900
古竹ざらし竹			
W1920×H1400			

■柱

カラー	型	エンド	センター	コーナー
焼・黒焼・真竹 ゴマ・枯焼杉		¥21,700	¥28,400	¥28,400
ブロンズ		¥17,000	¥22,800	¥22,800
φ80×L2000				

※センター柱、コーナー柱はリップ付き
※高強度柱(オプション)¥11,600を加算してください

H2200タイプ

■パネル

カラー	型	片面	両面
趣ざらし竹			
趣ゴマ竹		¥261,200	¥427,200
古竹ざらし竹			
W1920×H2200			

■柱

カラー	型	エンド	センター	コーナー
焼・黒焼・真竹 ゴマ・枯焼杉		¥44,200	¥49,100	¥49,100
ブロンズ		¥37,000	¥42,000	¥42,000
φ80×L2800				

※柱はリップ付、鉄芯入
※高強度対応にはP.93の控柱をご利用ください
※コーナー部に控柱は不要です

●ご注文の際は必ずe-バンブーとご指示ください。●コーナー柱は90°対応です。
●本製品は、隣地境界を目的に設置するもので、転落防止柵や歩行補助手すりの機能はありません。設置場所と機能に合った製品をお選びください。
●表示価格には消費税および組立費、施工費等は含まれておりません。

柱バリエーション



カラーバリエーション



ボードの着しい変色、割れについて保証します。
※保証の内容、免責事項については
PROEX総合カタログ2023 P.1578をご覧ください。



H1800タイプ 趣ゴマ竹ボード使用例

ユニットだから施工も簡単。
高尺の竹垣にも対応しています。
ユニット化することで工期が短縮し、
費用削減を可能にし、トータルで
コストダウン。
空間に応じたサイズをお選びください。



写真はイメージ

e-バンブーユニット こだわり竹建仁寺垣 寸法図

H2600、H3000についてはP.93のアルミ控柱を必ず併用してください。

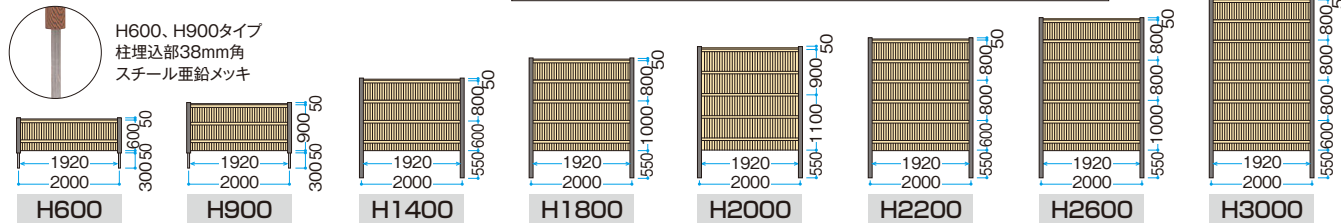

H2600タイプ

■パネル

カラー	型	片面	両面
趣さらし竹			
趣ゴマ竹		¥286,400	¥483,700
古竹さらし竹			
W1920×H2600			

■柱

カラー	型	エンド	センター	コーナー
焼・黒焼・真竹 ゴマ・枯焼杉		¥45,900	¥51,200	¥51,200
ブロンズ		¥38,600	¥43,100	¥43,100
φ80×L3200				

※柱はリブ付、鉄芯入
※P.93のアルミ控柱を必ず併用してください
※コーナー部に控柱は不要です

H3000タイプ

■パネル

カラー	型	片面	両面
趣さらし竹			
趣ゴマ竹		¥348,100	¥563,200
古竹さらし竹			
W1920×H3000			

■柱

カラー	型	エンド	センター	コーナー
焼・黒焼・真竹 ゴマ・枯焼杉		¥46,500	¥52,400	¥52,400
ブロンズ		¥40,000	¥44,300	¥44,300
φ80×L3600				

※柱はリブ付、鉄芯入
※P.93のアルミ控柱を必ず併用してください
※コーナー部に控柱は不要です

参考扱い出し例

H1800タイプ

L4080+2080(コーナー1カ所)

H1800パネル 片面 趣さらし竹	W1920	¥186,900×3枚
H1800用エンド柱	焼 φ80×2400	¥ 23,000×2本
H1800用センター柱	焼 φ80×2400	¥ 29,500×1本
H1800用コーナー柱	焼 φ80×2400	¥ 29,500×1本
合計 ¥665,700		

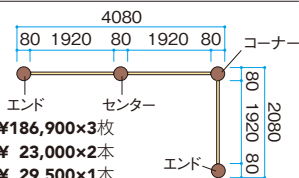

e-バンブーユニット こだわり竹 建仁寺垣 趣ゴマ竹 H1800 別注

基礎寸法図

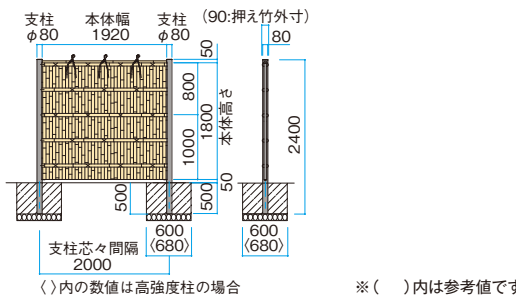

※()内は参考値です

- ご注文の際は必ずe-バンブーとご指示ください。●コーナー柱は90°対応です。
- 本製品は、隣地境界を目的に設置するもので、転落防止柵や歩行補助手すりの機能はありません。設置場所と機能に合った製品をお選びください。
- 表示価格には消費税および組立費、施工費等は含まれておりません。

エバー こだわり竹 ボード P.104	アルミ部材 P.124	補助部材 P.130	取付用部品 P.137	オーダー シート P.150	EVER BAMBOO
------------------------------	----------------	---------------	----------------	----------------------	-------------

eco-バンブーユニット 建仁寺垣



eco-バンブーユニット 建仁寺垣 ゴマ竹

カラーバリエーション



柱バリエーション

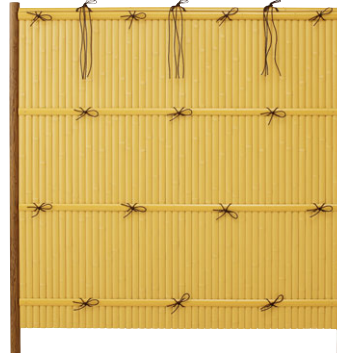

H1800タイプ 真竹ボード使用例

基礎寸法図

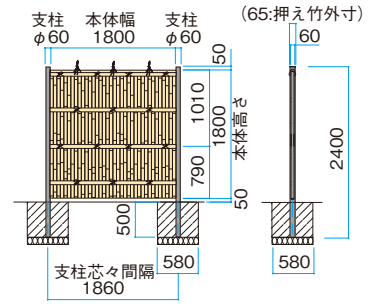

※()内は参考値です

簡単施工

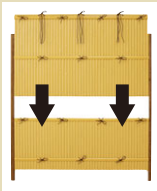

柱を立て、eco-バンブーユニットを上から差し込み、ビスで固定

パネルと押え竹 専用柱



パネルの竹のピッチは40mm、押え竹も40mm幅(エコ割竹)のすっきりとしたデザイン。柱はφ60の専用柱

eco-バンブーユニット 建仁寺垣

ユニット 片面 ASA 片面 両面 サイズ別注可 切詰可

※柱(コーナー)には、「90°」または「鈍角」があります。ご注文の際にいずれかをご指示ください

パネルが完成品で施工がスピーディー

H600タイプ

■パネル

カラー	型	片面	両面
真竹		¥35,800	¥47,700
ゴマ竹		¥44,500	¥67,100
W1800×H600			

■柱

カラー	型	エンド	センター	コーナー
焼		¥9,500	¥10,200	¥10,200
ブロンズ		¥8,600	¥9,400	¥9,400
φ60×L900				

鈍角コーナーが必要となる場合は、ご指定ください

H900タイプ

■パネル

カラー	型	片面	両面
真竹		¥40,600	¥59,700
ゴマ竹		¥55,100	¥83,600
W1800×H900			

■柱

カラー	型	エンド	センター	コーナー
焼		¥12,200	¥14,700	¥14,700
ブロンズ		¥11,000	¥12,400	¥12,400
φ60×L1200				

鈍角コーナーが必要となる場合は、ご指定ください

H1500タイプ

■パネル

カラー	型	片面	両面
真竹		¥64,700	¥97,000
ゴマ竹		¥80,400	¥137,600
W1800×H1500			

■柱

カラー	型	エンド	センター	コーナー
焼		¥17,100	¥19,600	¥19,600
ブロンズ		¥12,200	¥14,700	¥14,700
φ60×L2100				

鈍角コーナーが必要となる場合は、ご指定ください

H1800タイプ

■パネル

カラー	型	片面	両面
真竹		¥70,700	¥107,700
ゴマ竹		¥87,400	¥141,200
W1800×H1800			

■柱

カラー	型	エンド	センター	コーナー
焼		¥18,300	¥20,900	¥20,900
ブロンズ		¥13,100	¥15,500	¥15,500
φ60×L2400				

鈍角コーナーが必要となる場合は、ご指定ください

価格比較(建仁寺垣 H1800 片面 真竹 柱:焼)



e-バンブーユニット
建仁寺垣
パネル ¥112,000
焼丸太柱×2 ¥46,000
¥158,000



eco-バンブーユニット
建仁寺垣
パネル ¥70,700
焼丸太柱×2 ¥36,600
お得 ¥107,300

ほぼ同サイズとなるe-バンブーユニット建仁寺垣(W1920×H1800)と比較すると、価格は安くなっており、かなりお得です。

参考拾い出し例

H1800タイプ セット L4060+2060 (コーナー1カ所)

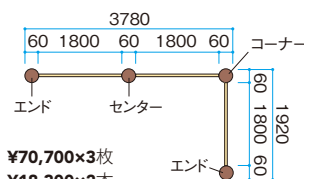

H1800パネル 片面真竹	W1800	¥70,700×3枚
H1800用エンド柱	焼 φ60×2400	¥18,300×2本
H1800用センター柱	焼 φ60×2400	¥20,900×1本
H1800用コーナー柱	焼 φ60×2400	¥20,900×1本
合計 ¥290,500		

●本製品は、隣地境界を目的に設置するもので、転落防止柵や歩行補助手すりの機能はありません。設置場所と機能に合った製品をお選びください。
●表示価格には消費税および組立費、施工費等は含まれておりません。



ボードを使用

e-バンブー®ユニット フリーポール垣

連続した奥行きを感じさせる庭づくりにフリーポール垣
柱を見せない連続する竹垣 (片面仕様のみ)



カラーバリエーション



真竹 枯竹

簡単施工のユニット式



簡単に取り付けが可能

押え竹



フリーポール垣の押え竹は
エコ竹φ50半割を使用しています

H1800タイプ

パネル: 真竹



H900タイプ

パネル: 真竹



H1400タイプ

パネル: 枯竹

H600タイプ

パネル: 真竹

取付方法

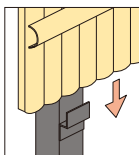
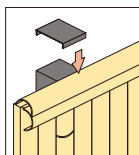

アルミ柱に付いている金具に
パネルを差し込み、上側取付金
具を取り付け、出来上がり。
(H1800タイプは下パネルを
取り付けてから上パネルを取り
付けてください)

※柱はジョイント部分の近くに立ててください。
※最初の1スパンには必ず2本の柱を立ててください。
それ以後の柱ピッチは2000mm以内にしてください。
※コーナー部は、柱が2本必要です。(丸柱は使用できません)

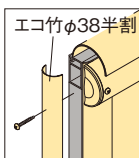

エンドカバーセットの取付方法
エコ竹半割キャップを押え竹の中
に差し込み、ドリルネジ4×16で
固定します。エコ竹φ38半割を本
体のサイドにあてがい、ドリルネ
ジ4×30で固定してください。

e-バンブー®ユニット フリーポール垣

ユニット 片面 ASA 片面 サイズ別注可 切詰可

H600タイプ

※H600は1枚ユニット ※柱はブロンズ柱、受金具付

■パネル W2000×H600mm

コード	品番	品名	価格
18335700	EF-15	フリーポール垣 真竹	¥59,500/枚
18336400	EF-16	〃 枯竹	¥63,700/枚

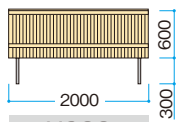

H600

柱は埋込部が
φ40 L300

■柱 60×60×L600mm エンドカバーセット

コード	品番	品名	価格
18338800	EF-18	フリーポール柱	¥13,100/本
18337100	EF-17	エンドカバーセット	¥4,100/セット

エンドカバーセットは、1つのエンドに付き1セット必要

H900タイプ

※H900は1枚ユニット ※柱はブロンズ柱、受金具付

■パネル W2000×H900mm

コード	品番	品名	価格
18331900	EF-11	フリーポール垣 真竹	¥65,400/枚
18332600	EF-12	〃 枯竹	¥72,200/枚

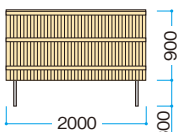

H900

柱は埋込部が
φ40 L300

■柱 60×60×L900mm エンドカバーセット

コード	品番	品名	価格
18333300	EF-13	フリーポール柱	¥16,200/本
18334000	EF-14	エンドカバーセット	¥5,200/セット

エンドカバーセットは、1つのエンドに付き1セット必要

H1400タイプ

※H1400は1枚ユニット ※柱はブロンズ柱、受金具付

■パネル W2000×H1400mm

コード	品番	品名	価格
17961900	EF-01	フリーポール垣 真竹	¥95,800/枚
17962600	EF-02	〃 枯竹	¥103,700/枚

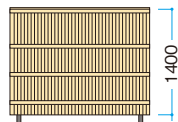

H1400

■柱 60×60×L1900mm エンドカバーセット

コード	品番	品名	価格
17971800	EF-05	フリーポール柱	¥16,700/本
17973200	EF-07	エンドカバーセット	¥5,400/セット

エンドカバーセットは、1つのエンドに付き1セット必要

H1800タイプ

※柱はブロンズ柱、受金具付

■パネル W2000×H1800mm

コード	品番	品名	価格
17963300	EF-03	フリーポール垣 真竹	¥120,000/枚
17964000	EF-04	〃 枯竹	¥139,600/枚

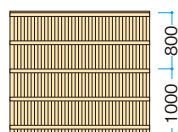

H1800

■柱 60×60×L2300mm エンドカバーセット

コード	品番	品名	価格
17972500	EF-06	フリーポール柱	¥17,100/本
17974900	EF-08	エンドカバーセット	¥6,200/セット

エンドカバーセットは、1つのエンドに付き1セット必要

- ご注文の際は必ずe-バンブーとご指示ください。
- 本製品は、隣地境界を目的に設置するもので、転落防止柵や歩行補助手すりの機能はありません。設置場所と機能に合った製品をお選びください。
- 表示価格には消費税および組立費、施工費等は含まれておりません。

エバー建仁寺 ボード P.102	エコ竹 P.120	アルミ部材 P.124	補助部材 P.130	取付用部品 P.137	オーダー シート P.150
------------------------	--------------	----------------	---------------	----------------	----------------------

みす垣

耐風圧強度

風速34m/s相当
～風速42m/s相当



ARでシミュレーション
正確な商品サイズで確認可能

※自社基準による試験をもとにした参考値となります。
※サイズ別の耐風圧強度はP.77の表をご確認ください

横に流れる竹のラインが美しいみす垣



e-バンブーユニット みす垣 虎竹

簡単施工のユニット式

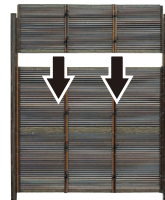

柱を立て、パネルユニットを上から差し込み、ビスで固定

3000mmの高さまで ユニットで対応

e-バンブーユニットの高さは600、900、1400、1800、2000、2200、2600、3000の8種類。現場対応の別注サイズも可能。(H2600、H3000についてはP.93のアルミ控柱を併用してください)



e-バンブー®ユニット みす垣

ユニット 対応 AS 画面 サイズ別注可 切詰可

H600タイプ

■パネル

カラー	価格
イエロー	¥61,100
虎・黒・すす竹	¥65,900
新ゴマ竹	¥69,000
W1920×H600	

■柱

カラー	型	エンド	センター	コーナー
焼・黒焼・真竹		¥14,900	¥15,900	¥15,900
ゴマ・枯焼杉				
ブロンズ		¥12,000	¥14,200	¥14,200
φ80×L700				

※コーナー柱は90°対応
※柱は埋込部38×38×300mm付

H900タイプ

■パネル

カラー	価格
イエロー	¥84,600
虎・黒・すす竹	¥86,600
新ゴマ竹	¥89,400
W1920×H900	

■柱

カラー	型	エンド	センター	コーナー
焼・黒焼・真竹		¥17,500	¥21,600	¥21,600
ゴマ・枯焼杉				
ブロンズ		¥15,600	¥17,700	¥17,700
φ80×L1000				

※コーナー柱は90°対応
※柱は埋込部38×38×300mm付

H1400タイプ

■パネル

カラー	価格
イエロー	¥136,000
虎・黒・すす竹	¥147,000
新ゴマ竹	¥156,500
W1920×H1400	

■柱

カラー	型	エンド	センター	コーナー
焼・黒焼・真竹		¥21,700	¥28,400	¥28,400
ゴマ・枯焼杉				
ブロンズ		¥17,000	¥22,800	¥22,800
φ80×L2000				

※センター柱、コーナー柱はリブ付き
※高強度柱(オプション)¥11,600を加算してください

H1800タイプ

■パネル

カラー	価格
イエロー	¥160,900
虎・黒・すす竹	¥179,500
新ゴマ竹	¥194,100
W1920×H1800	

■柱

カラー	型	エンド	センター	コーナー
焼・黒焼・真竹		¥23,000	¥29,500	¥29,500
ゴマ・枯焼杉				
ブロンズ		¥17,900	¥24,100	¥24,100
φ80×L2400				

※センター柱、コーナー柱はリブ付き
※高強度柱(オプション)¥11,600を加算してください

H1800 2本すかしタイプ

■パネル

カラー	価格
イエロー	¥158,100
新ゴマ竹	¥191,100
W1920×H1800	

■柱

カラー	型	エンド	センター	コーナー
焼・黒焼・真竹		¥23,000	¥29,500	¥29,500
ゴマ・枯焼杉				
ブロンズ		¥17,900	¥24,100	¥24,100
φ80×L2400				

※センター柱、コーナー柱はリブ付き
※高強度柱(オプション)¥11,600を加算してください

H2000タイプ

■パネル

カラー	価格
イエロー	¥182,300
虎・黒・すす竹	¥197,500
新ゴマ竹	¥219,500
W1920×H2000	

■柱

カラー	型	エンド	センター	コーナー
焼・黒焼・真竹		¥29,700	¥35,900	¥35,900
ゴマ・枯焼杉				
ブロンズ		¥24,500	¥31,400	¥31,400
φ80×L2600				

※センター柱、コーナー柱はリブ付き
※高強度柱(オプション)¥11,600を加算してください

●ご注文の際は必ずe-バンブーとご指示ください。●コーナー柱は90°対応です。●エコ竹使用の商品のため完全目かくしではありません。
●本製品は、隣地境界を目的に設置するもので、転落防止柵や歩行補助手すりの機能はありません。設置場所と機能に合った製品をお選びください。
●表示価格には消費税および組立費、施工費等は含まれておりません。

柱バリエーション



カラーバリエーション

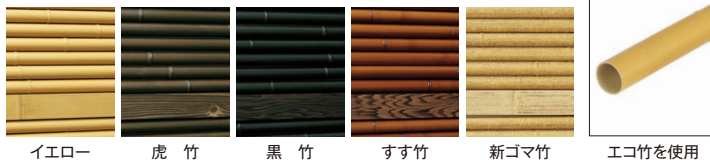

ユニットだから施工も簡単。高尺の竹垣にも対応しています。
ユニット化することで工期が短縮し、費用削減を可能にし、トータルでコストダウン。
空間に応じたサイズをお選びください。



H600タイプ
パネル:イエロー 柱:焼丸太柱



H900タイプ
パネル:イエロー 柱:焼丸太柱



H1400タイプ
パネル:イエロー 柱:黒焼丸太柱

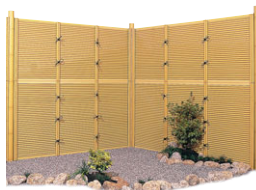

H1800タイプ
パネル:イエロー 柱:真竹丸柱



H1800 2本すかしタイプ
パネル:イエロー 柱:焼丸太柱



H2000タイプ
パネル:イエロー 柱:黒焼丸太柱



H2200タイプ
パネル:黒竹 柱:黒焼丸太柱



H2600タイプ
パネル:すす竹 柱:焼丸太柱



H3000タイプ
パネル:新ゴマ竹 柱:焼丸太柱(参考:虎玉袖垣 H1700)

e-バンブーユニット みす垣 寸法図

H2600、H3000についてはP.93のアルミ控柱を必ず併用してください。

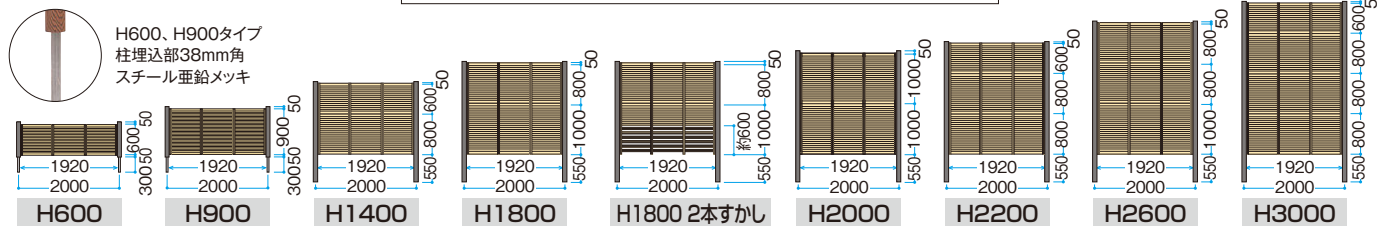

H2200タイプ

■パネル

カラー	価格
イエロー	¥212,800
虎・黒・すす竹	¥230,300
新ゴマ竹	¥241,600
W1920×H2200	

■柱

カラー	型	エンド	センター	コーナー
焼・黒焼・真竹 ゴマ・枯焼杉		¥44,200	¥49,100	¥49,100
ブロンズ		¥37,000	¥42,000	¥42,000
φ80×L2800				

※柱はリップ付、鉄芯入
※高強度対応にはP.93の控柱をご利用ください
※コーナー部に控柱は不要です

H2600タイプ

■パネル

カラー	価格
イエロー	¥232,400
虎・黒・すす竹	¥262,300
新ゴマ竹	¥276,900
W1920×H2600	

■柱

カラー	型	エンド	センター	コーナー
焼・黒焼・真竹 ゴマ・枯焼杉		¥45,900	¥51,200	¥51,200
ブロンズ		¥38,600	¥43,100	¥43,100
φ80×L3200				

※柱はリップ付、鉄芯入
※P.93のアルミ控柱を必ず併用してください
※コーナー部に控柱は不要です

H3000タイプ

■パネル

カラー	価格
イエロー	¥290,100
虎・黒・すす竹	¥312,000
新ゴマ竹	¥327,800
W1920×H3000	

■柱

カラー	型	エンド	センター	コーナー
焼・黒焼・真竹 ゴマ・枯焼杉		¥46,500	¥52,400	¥52,400
ブロンズ		¥40,000	¥44,300	¥44,300
φ80×L3600				

※柱はリップ付、鉄芯入
※P.93のアルミ控柱を必ず併用してください
※コーナー部に控柱は不要です

●ご注文の際は必ずe-バンブーとご指示ください。●コーナー柱は90°対応です。
●エコ竹使用の商品のため完全目かくしではありません。●本製品は、隣地境界を目的に設置するもので、転落防止柵や歩行補助手すりの機能はありません。設置場所と機能に合った製品をお選びください。●表示価格には消費税および組立費、施工費等は含まれておりません。

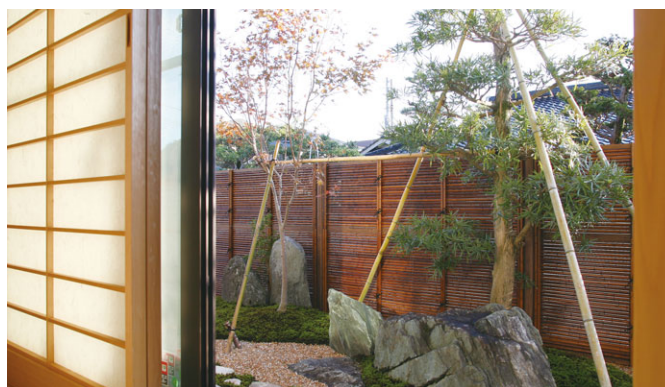

e-バンブーユニット みす垣 すず竹 別注

参考拾い出し例

H1800タイプ L4080+2080
(コーナー1カ所)

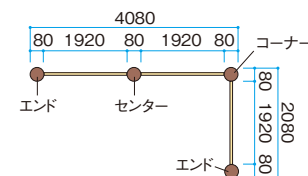

H1800パネル イエロー W1920 ¥160,900×3枚
H1800用エンド柱 焼 φ80×2400 ¥23,000×2本
H1800用センター柱 焼 φ80×2400 ¥29,500×1本
H1800用コーナー柱 焼 φ80×2400 ¥29,500×1本

合計 ¥587,700

基礎寸法図

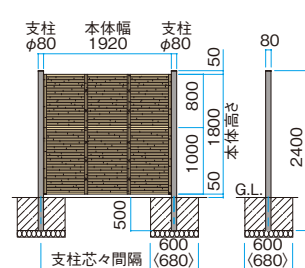

()内の数値は高強度柱の場合

エコ竹	アルミ部材	補助部材	取付用部品	オーダーシート
P.120	P.124	P.130	P.137	P.150

e-バンブー®ユニット

こだわり竹®みす垣

耐風圧強度

風速34m/s相当
～風速42m/s相当



ARでシミュレーション
正確な商品サイズで確認可能

※自社基準による試験をもとにした参考値となります。
※サイズ別の耐風圧強度はP.77の表をご確認ください

美しさはワンランク上、こだわりのみす垣



e-バンブーユニット こだわり竹みす垣 こだわり竹イエロー H1800

簡単施工のユニット式

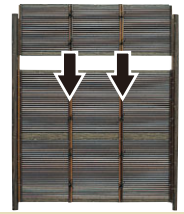

柱を立て、パネルユニットを上から差し込み、ビスで固定

3000mmの高さまで ユニットで対応

e-バンブーユニットの高さは600、900、1400、1800、2000、2200、2600、3000の8種類。現場対応の別注サイズも可能。(H2600、H3000についてはP.93のアルミ支柱を併用してください)



こだわりエコ竹を使用

天然竹の質感、表情にこだわった「こだわりエコ竹」仕様の「e-バンブー こだわり竹みす垣ユニット」です。情緒溢れる天然竹の美しさをいつまでも。

e-バンブー®ユニット こだわり竹®みす垣

ユニット アルミ ASA 珪藻土 サイズ別注可 切詰可

H600タイプ

■パネル

カラー	価格
こだわり竹イエロー	¥63,100
アイボリーざらし	¥64,100
W1920×H600	

■柱

カラー	型	エンド	センター	コーナー
焼・黒焼・真竹・ゴマ・枯焼杉		¥14,900	¥15,900	¥15,900
ブロンズ		¥12,000	¥14,200	¥14,200
φ80×L700				

※コーナー柱は90°対応
※柱は埋込部38×38×300mm付

H900タイプ

■パネル

カラー	価格
こだわり竹イエロー	¥77,400
アイボリーざらし	¥78,800
W1920×H900	

■柱

カラー	型	エンド	センター	コーナー
焼・黒焼・真竹・ゴマ・枯焼杉		¥17,500	¥21,600	¥21,600
ブロンズ		¥15,600	¥17,700	¥17,700
φ80×L1000				

※コーナー柱は90°対応
※柱は埋込部38×38×300mm付

H1400タイプ

■パネル

カラー	価格
こだわり竹イエロー	¥131,500
アイボリーざらし	¥133,000
W1920×H1400	

■柱

カラー	型	エンド	センター	コーナー
焼・黒焼・真竹・ゴマ・枯焼杉		¥21,700	¥28,400	¥28,400
ブロンズ		¥17,000	¥22,800	¥22,800
φ80×L2000				

※センター柱、コーナー柱はリップ付き
※高強度柱(オプション)¥11,600を加算してください

H1800タイプ

■パネル

カラー	価格
こだわり竹イエロー	¥157,500
アイボリーざらし	¥160,300
W1920×H1800	

■柱

カラー	型	エンド	センター	コーナー
焼・黒焼・真竹・ゴマ・枯焼杉		¥23,000	¥29,500	¥29,500
ブロンズ		¥17,900	¥24,100	¥24,100
φ80×L2400				

※センター柱、コーナー柱はリップ付き
※高強度柱(オプション)¥11,600を加算してください

参考拾い出し例

H1800タイプ
こだわり竹イエロー
L4080+2080
(コーナー1カ所)

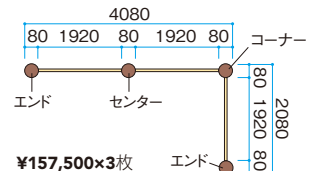

H1800パネル こだわり竹イエロー W1920		¥157,500×3枚
H1800用エンド柱	焼 φ80×2400	¥23,000×2本
H1800用センター柱	焼 φ80×2400	¥29,500×1本
H1800用コーナー柱	焼 φ80×2400	¥29,500×1本
		合計 ¥577,500

- ご注文の際は必ずe-バンブーとご指示ください。●コーナー柱は90°対応です。●こだわりエコ竹使用の商品のため完全目かくしではありません。
- 本製品は、隣地境界を目的に設置するもので、転落防止柵や歩行補助手すりの機能はありません。設置場所と機能に合った製品をお選びください。
- 表示価格には消費税および組立費、施工費等は含まれておりません。

柱バリエーション



ユニットだから施工も簡単。高尺の竹垣にも対応しています。
ユニット化することで工期が短縮し、費用削減を可能にし、トータルでコストダウン。
空間に応じたサイズをお選びください。

カラーバリエーション



H600タイプ
パネル:こたわり竹イエロー
柱:焼丸太柱



H900タイプ
パネル:こたわり竹イエロー
柱:焼丸太柱



H1400タイプ
パネル:こたわり竹イエロー
柱:黒焼丸太柱



H1800タイプ
パネル:アイボリーさらし
柱:黒焼丸太柱



H2000タイプ
パネル:アイボリーさらし
柱:枯焼杉丸太柱



H2200タイプ
パネル:アイボリーさらし
柱:枯焼杉丸太柱



H2600タイプ
パネル:アイボリーさらし
柱:焼丸太柱



H3000タイプ
パネル:アイボリーさらし
柱:枯焼杉丸太柱

基礎寸法図

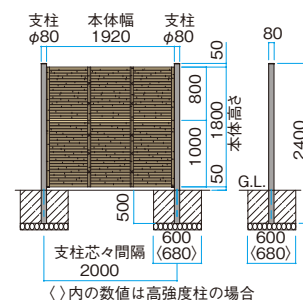

e-バンブーユニット こたわり竹みす垣 寸法図

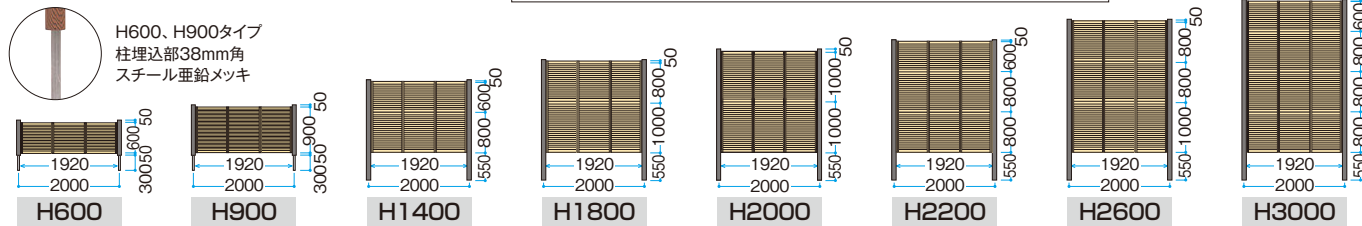

H2600、H3000についてはP.93のアルミ控柱を必ず併用してください。

H2000タイプ

■パネル

カラー	価格
こたわり竹イエロー	¥177,800
アイボリーさらし	¥181,700
W1920×H2000	

■柱

カラー	型	エンド	センター	コーナー
焼・黒焼・真竹・コマ・枯焼杉		¥29,700	¥35,900	¥35,900
ブロンズ		¥24,500	¥31,400	¥31,400
φ80×L2600				

※センター柱、コーナー柱はリブ付き
※高強度柱(オプション)¥11,600を加算してください

H3000タイプ

■パネル

カラー	価格
こたわり竹イエロー	¥266,100
アイボリーさらし	¥274,200
W1920×H3000	

■柱

カラー	型	エンド	センター	コーナー
焼・黒焼・真竹・コマ・枯焼杉		¥46,500	¥52,400	¥52,400
ブロンズ		¥40,000	¥44,300	¥44,300
φ80×L3600				

※柱はリブ付、鉄芯入
※P.93のアルミ控柱を必ず併用してください
※コーナー部に控柱は不要です

H2200タイプ

■パネル

カラー	価格
こたわり竹イエロー	¥201,500
アイボリーさらし	¥205,400
W1920×H2200	

■柱

カラー	型	エンド	センター	コーナー
焼・黒焼・真竹・コマ・枯焼杉		¥44,200	¥49,100	¥49,100
ブロンズ		¥37,000	¥42,000	¥42,000
φ80×L2800				

※柱はリブ付、鉄芯入
※高強度対応にはP.93の控柱をご利用ください
※コーナー部に控柱は不要です

H2600タイプ

■パネル

カラー	価格
こたわり竹イエロー	¥231,200
アイボリーさらし	¥235,300
W1920×H2600	

■柱

カラー	型	エンド	センター	コーナー
焼・黒焼・真竹・コマ・枯焼杉		¥45,900	¥51,200	¥51,200
ブロンズ		¥38,600	¥43,100	¥43,100
φ80×L3200				

※柱はリブ付、鉄芯入
※P.93のアルミ控柱を必ず併用してください
※コーナー部に控柱は不要です

●ご注文の際は必ずe-バンブーとご指示ください。●コーナー柱は90°対応です。
●こたわりエコ竹使用商品のため完全目かくしではありません。●本製品は、隣地境界を目的に設置するもので、転落防止柵や歩行補助手すりの機能はありません。設置場所と機能に合った製品をお選びください。●表示価格には消費税および組立費、施工費等は含まれておりません。



e-バンブーユニット こたわり竹みす垣 こたわり竹イエロー H1800 別注

こたわりエコ竹	アルミ部材	補助部材	取付用部品	オーダーシート
P.118	P.124	P.130	P.137	P.150

eco-バンブーユニット みす垣



カラーバリエーション

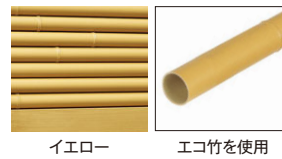

イエロー エコ竹を使用

柱バリエーション



焼丸太柱
ブロンズ丸柱



H1800タイプ イエロー使用例

基礎寸法図

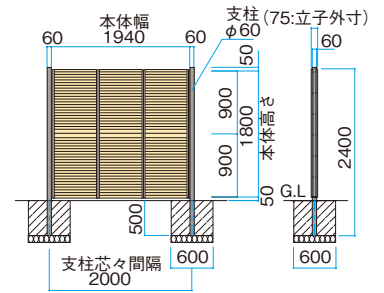

※()内は参考値です

eco-バンブーユニット みす垣 イエロー

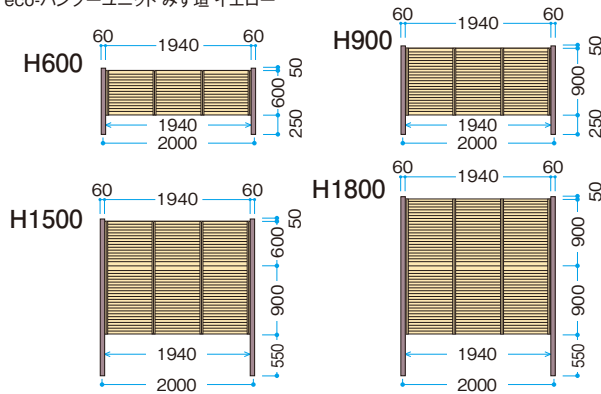

簡単施工

柱を立て、eco-バンブーユニットを上から差し込み、ビスで固定

パネルと押え竹

専用柱

φ22のエコ竹をパネルユニットに。胴縁はアルミ真竹ですっきりとしたデザインに。柱はφ60の専用柱。立子にキャップは付いていません。

eco-バンブーユニット みす垣 ユニット AS 別注可 サイズ 切詰可

みす垣もローコストで。和風の演出や、目かくしとしても使えます

H600タイプ

■パネル

カラー	価格
イエロー	¥49,200
W1940×H600	

■柱

カラー	型	エンド	センター	コーナー
焼		¥9,500	¥10,200	¥10,200
ブロンズ		¥8,600	¥9,400	¥9,400
φ60×L900				

H900タイプ

■パネル

カラー	価格
イエロー	¥72,900
W1940×H900	

■柱

カラー	型	エンド	センター	コーナー
焼		¥12,200	¥14,700	¥14,700
ブロンズ		¥11,000	¥12,400	¥12,400
φ60×L1200				

H1500タイプ

■パネル

カラー	価格
イエロー	¥101,100
W1940×H1500	

■柱

カラー	型	エンド	センター	コーナー
焼		¥17,100	¥19,600	¥19,600
ブロンズ		¥12,200	¥14,700	¥14,700
φ60×L2100				

H1800タイプ

■パネル

カラー	価格
イエロー	¥111,200
W1940×H1800	

■柱

カラー	型	エンド	センター	コーナー
焼		¥18,300	¥20,900	¥20,900
ブロンズ		¥13,100	¥15,500	¥15,500
φ60×L2400				

価格比較(みす垣 H1800 イエロー 柱:焼)



**e-バンブーユニット
みす垣**
パネル ¥160,900
焼丸太柱×2 ¥46,000
¥206,900



**eco-バンブーユニット
みす垣**
パネル ¥111,200
焼丸太柱×2 ¥36,600
お得 ¥147,800

ほぼ同サイズとなるe-バンブーユニットみす垣(W1920×H1800)と比較すると、価格は安くなっており、かなりお得です。

参考拾い出し例

H1800タイプ セット
L4060+2060
(コーナー1カ所)

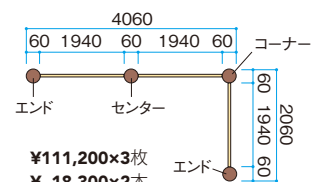

H1800パネル イエロー	W1940	¥111,200×3枚
H1800用エンド柱	焼 φ60×2400	¥18,300×2本
H1800用センター柱	焼 φ60×2400	¥20,900×1本
H1800用コーナー柱	焼 φ60×2400	¥20,900×1本
合計 ¥412,000		

- エコ竹使用の商品のため完全目かくしではありません。
- 本製品は、隣地境界を目的に設置するもので、転落防止柵や歩行補助手すりの機能はありません。設置場所と機能に合った製品をお選びください。
- 表示価格には消費税および組立費、施工費等は含まれておりません。

e-バンブー®ユニット こだわり竹®アート竹垣



ARでシミュレーション
正確な商品サイズで確認可能



e-バンブーユニット こだわり竹アート竹垣 焼格子 アイボリーさらし

こだわりエコ竹は美しさが違います!

天然竹の情緒と品格にこだわった
「こだわり竹」シリーズ



天然竹の質感、表情にこだわった「こだわりエコ竹」仕様の「e-バンブー こだわり竹ユニット」です。情緒溢れる天然竹の美しさをいつまでも。

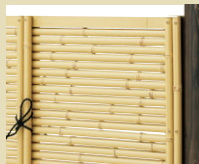

こだわりエコ竹を使用



従来品:エコ竹を使用

e-バンブー®ユニット こだわり竹®アート竹垣

ユニット アルミ ASA 画面 サイズ別注可

現場でスピーディーな取り付けが可能

※こだわり竹イエローの場合、胴縁は焼になります。
※アイボリーさらしの場合、胴縁は枯焼杉になります。
別注オーダーも可能です。

カラーバリエーション



こだわり竹イエロー

アイボリーさらし

こだわり竹アート竹垣 雲

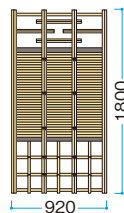

アイボリーさらし

こだわり竹アート竹垣 焼格子

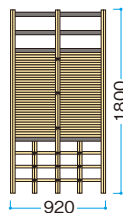

アイボリーさらし

こだわり竹アート竹垣 中窓

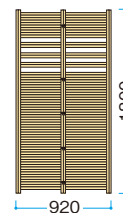

アイボリーさらし

■こだわり竹アート竹垣 雲 W920×H1800mm

コード	品番	カラー	価格
20863000	FKK-18Y	こだわり竹イエロー	¥78,100/枚
20864700	FKK-18S	アイボリーさらし	¥80,900/枚

■こだわり竹アート竹垣 焼格子 W920×H1800mm

コード	品番	カラー	価格
20865400	FKY-18Y	こだわり竹イエロー	¥77,400/枚
20866100	FKY-18S	アイボリーさらし	¥80,100/枚

■こだわり竹アート竹垣 中窓 W920×H1800mm

コード	品番	カラー	価格
20867800	FKN-18Y	こだわり竹イエロー	¥80,900/枚
20868500	FKN-18S	アイボリーさらし	¥81,200/枚

e-バンブーユニット用柱

■e-バンブーH1800用柱 (e-バンブーH1800用柱/アート竹垣用柱) φ80×L2400mm

コード	品番	品名	価格
17942800	EH-8EY	焼 エンド柱	¥23,000/本
17947300	EH-8SY	〃 センター柱	¥29,500/本
17953400	EH-8CY	〃 コーナー柱	¥29,500/本
17943500	EH-8EK	黒焼 エンド柱	¥23,000/本
17948000	EH-8SK	〃 センター柱	¥29,500/本
17954100	EH-8CK	〃 コーナー柱	¥29,500/本
18227500	EH-8ES	枯焼杉 エンド柱	¥23,000/本
18228200	EH-8SS	〃 センター柱	¥29,500/本
18229900	EH-8CS	〃 コーナー柱	¥29,500/本

コード	品番	品名	価格
17944200	EH-8EM	真竹 エンド柱	¥23,000/本
17949700	EH-8SM	〃 センター柱	¥29,500/本
17955800	EH-8CM	〃 コーナー柱	¥29,500/本
17945900	EH-8EG	ゴマ竹 エンド柱	¥23,000/本
17951000	EH-8SG	〃 センター柱	¥29,500/本
17956500	EH-8CG	〃 コーナー柱	¥29,500/本
17946600	EH-8EB	ブロンズ エンド柱	¥17,900/本
17952700	EH-8SB	〃 センター柱	¥24,100/本
17957200	EH-8CB	〃 コーナー柱	¥24,100/本

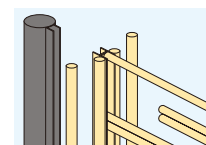

Cチャン付きアルミ柱にパネルをはめ込み、専用ビスで留め、エコ竹立子をビスで固定します。

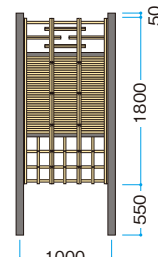

使用例: こだわり竹アート竹垣 雲 1枚
枯焼杉丸太柱H1800用エンド 2本

※高強度柱(オプション)¥11,600を加算してください

●ご注文の際は必ずe-バンブーとご指示ください。
●こだわりエコ竹使用の商品のため完全目かくしではありません。
●本製品は、隣地境界を目的に設置するもので、転落防止柵や歩行補助手すりの機能はありません。設置場所と機能に合った製品をお選びください。●表示価格には消費税および組立費、施工費等は含まれておりません。

こだわりエコ竹	アルミ部材	補助部材	取付用部品
P.118	P.124	P.130	P.137

柱バリエーション

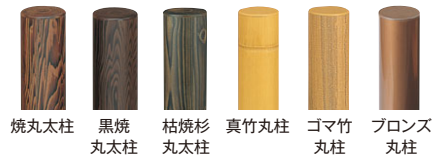

e-バンブー®ユニット

こだわり竹®みす垣・四ツ目
こだわり竹®清水垣

※自社基準による試験をもとにした参考値となります。
※サイズ別の耐風圧強度はP.77の表をご確認ください

耐風圧強度

風速34m/s相当
～風速42m/s相当



ARでシミュレーション
正確な商品サイズで確認可能



e-バンブーユニット こだわり竹清水垣 アイボリーさらし 別注



e-バンブーユニット こだわり竹清水垣 アイボリーさらし 別注

e-バンブー®ユニット こだわり竹®みす垣・四ツ目

ユニット アイボリーさらし ASA 画面 サイズ別注可



パネル:アイボリーさらし 柱:枯焼杉丸太柱



アイボリーさらし こだわりエコ竹を使用

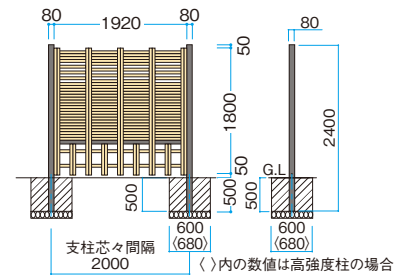

H1800タイプ

■パネル

カラー	価格
アイボリーさらし	¥163,700
W1920×H1800	

■柱

カラー	型	エンド	センター	コーナー
焼・黒焼・真竹 ゴマ・枯焼杉		¥23,000	¥29,500	¥29,500
ブロンズ		¥17,900	¥24,100	¥24,100
φ80×L2400				

※高強度柱(オプション)¥11,600を加算してください

e-バンブー®ユニット こだわり竹®清水垣

ユニット アイボリーさらし ASA AS 画面 サイズ別注可



パネル:アイボリーさらし 柱:枯焼杉丸太柱

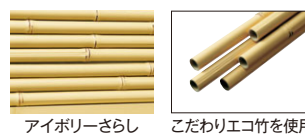

アイボリーさらし こだわりエコ竹を使用

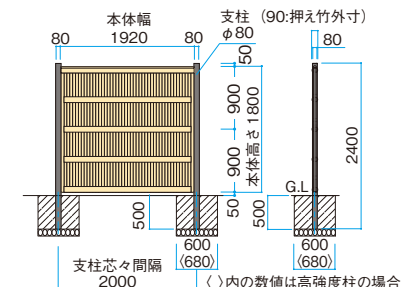

H1800タイプ

■パネル

カラー	価格
アイボリーさらし	¥196,300
W1920×H1800	

■柱

カラー	型	エンド	センター	コーナー
焼・黒焼・真竹 ゴマ・枯焼杉		¥23,000	¥29,500	¥29,500
ブロンズ		¥17,900	¥24,100	¥24,100
φ80×L2400				

※高強度柱(オプション)¥11,600を加算してください

- ご注文の際は必ずe-バンブーとご指示ください。●コーナー柱は90°対応です。●こだわりエコ竹使用の商品のため完全目かくしではありません。
- 本製品は、隣地境界を目的に設置するもので、転落防止柵や歩行補助手すりの機能はありません。設置場所と機能に合った製品をお選びください。
- 表示価格には消費税および組立費、施工費等は含まれておりません。

e-バンブー®ユニット こだわり竹®大津垣 大津垣

柱バリエーション



※自社基準による試験をもとにした参考値となります。
※サイズ別の耐風圧強度はP.77の表をご確認ください

耐風圧強度
風速34m/s相当
～風速42m/s相当

ARでシミュレーション
正確な商品サイズで確認可能



e-バンブーユニット こだわり竹大津垣 アイボリーさらし 別注



e-バンブーユニット 大津垣 新ゴマ竹

e-バンブー®ユニット こだわり竹®大津垣

ユニット サイズ別注可



パネル:アイボリーさらし 柱:枯焼杉丸太柱



アイボリーさらし こだわりエコ竹を使用

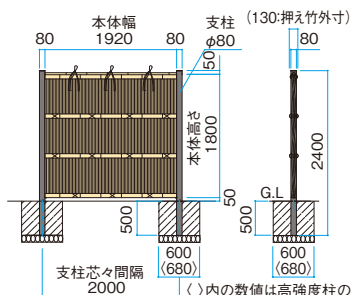

H1800タイプ

■パネル

カラー	価格
アイボリーさらし	¥218,600
W1920×H1800	

■柱

カラー	型	エンド	センター	コーナー
焼・黒焼・真竹 ゴマ・枯焼杉		¥23,000	¥29,500	¥29,500
ブロンズ		¥17,900	¥24,100	¥24,100
φ80×L2400				

※高強度柱(オプション)¥11,600を加算してください

e-バンブー®ユニット 大津垣

ユニット サイズ別注可

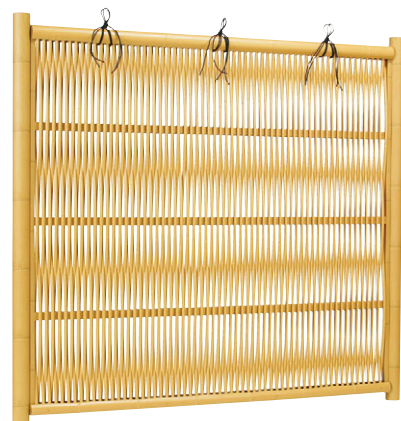

パネル:イエロー 柱:真竹丸柱

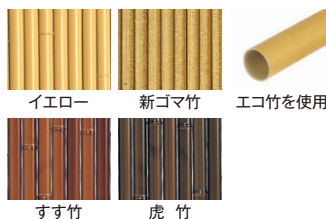

イエロー 新ゴマ竹 エコ竹を使用
すす竹 虎竹

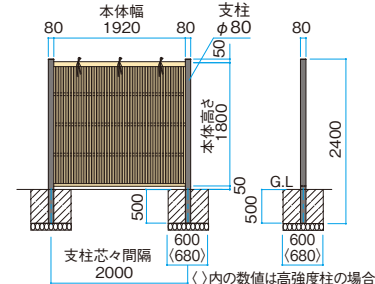

H1800タイプ

■パネル

カラー	価格
イエロー	¥185,700
すす竹・虎竹	¥219,200
新ゴマ竹	¥224,300
W1920×H1800	

■柱

カラー	型	エンド	センター	コーナー
焼・黒焼・真竹 ゴマ・枯焼杉		¥23,000	¥29,500	¥29,500
ブロンズ		¥17,900	¥24,100	¥24,100
φ80×L2400				

※高強度柱(オプション)¥11,600を加算してください

●ご注文の際は必ずe-バンブーとご指示ください。●コーナー柱は90°対応です。●エコ竹、こだわりエコ竹使用の商品は、完全目かくしではありません。●本製品は、隣地境界を目的に設置するもので、転落防止柵や歩行補助手すりの機能はありません。設置場所と機能に合った製品をお選びください。●表示価格には消費税および組立費、施工費等は含まれておりません。

こだわりエコ竹	エコ竹	アルミ部材	補助部材	取付用部品	オーダーシート
P.118	P.120	P.124	P.130	P.137	P.150

e-バンブー®ユニット 横大津垣/格子垣

柱バリエーション



耐風圧強度
風速34m/s相当
～風速42m/s相当

※自社基準による試験をもとにした参考値となります。
※サイズ別の耐風圧強度はP.77の表をご確認ください



e-バンブーユニット 横大津垣 新ゴマ竹 別注



e-バンブーユニット 格子垣 真竹 別注

e-バンブー®ユニット 横大津垣

ユニット 片面 ASA 片面 サイズ別注可



パネル:イエロー 柱:焼丸太柱

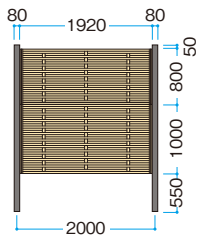

e-バンブー®ユニット 格子垣

ユニット 片面 ASA AS 片面 片面 サイズ別注可



パネル:真竹 柱:枯焼杉丸太柱

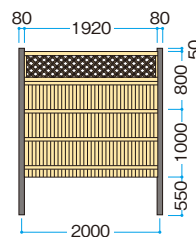
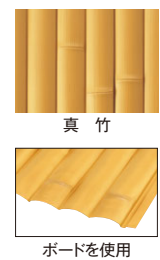

H1800タイプ

■パネル

カラー	価格
イエロー	¥180,600
すず竹・虎竹	¥187,700
新ゴマ竹	¥204,700
W1920×H1800	

■柱

カラー	型	エンド	センター	コーナー
焼・黒焼・真竹 ゴマ・枯焼杉		¥23,000	¥29,500	¥29,500
ブロンズ		¥17,900	¥24,100	¥24,100
φ80×L2400				

※高強度柱(オプション)¥11,600を加算してください

H1800タイプ

■パネル

カラー	型	片面	両面
真竹		¥163,500	¥198,800
W1920×H1800			

■柱

カラー	型	エンド	センター	コーナー
焼・黒焼・真竹 ゴマ・枯焼杉		¥23,000	¥29,500	¥29,500
ブロンズ		¥17,900	¥24,100	¥24,100
φ80×L2400				

※高強度柱(オプション)¥11,600を加算してください

●ご注文の際は必ずe-バンブーとご指示ください。●コーナー柱は90°対応です。●エコ竹使用の商品は、完全目かくしではありません。
●本製品は、隣地境界を目的に設置するもので、転落防止柵や歩行補助手すりの機能はありません。設置場所と機能に合った製品をお選びください。
●表示価格には消費税および組立費、施工費等は含まれておりません。

e-バンブー®ユニット 専用扉 / アルミ控柱

e-バンブー®ユニット 専用扉

受注生産

*扉は右吊り元です。左吊り元は必ずご指定ください。*φ80柱専用の扉です。(60角等の柱には使用できません)*扉には丁番、φ80半丸柱用戸当り、受金具セットが付属します。*Wは700mmです。



建仁寺垣扉 真竹仕様

e-バンブー用建仁寺垣扉

カラーバリエーション



真竹 枯竹

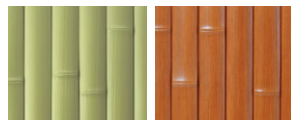

青竹 京銘すす竹



ボードを使用

■e-バンブー用 建仁寺垣扉 (柱別売)

カラー	型	片面(H1400)	両面(H1400)	片面(H1800)	両面(H1800)
真竹		¥134,200	¥160,700	¥136,300	¥165,100
枯竹		¥140,200	¥164,400	¥141,100	¥172,100
青竹		¥136,300	¥162,100	¥138,400	¥169,900
京銘すす竹		¥156,200	¥197,600	¥156,300	¥205,700
サイズ(mm)		W700×H1400		W700×H1800	



丸竹みす垣扉 イエロー仕様

e-バンブー用丸竹みす垣扉

カラーバリエーション

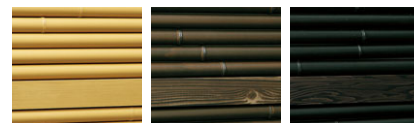

イエロー 虎竹 黒竹

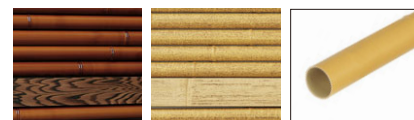

すす竹 新ゴマ竹 エコ竹を使用



こだわり竹イエロー アイボリーさらし こだわりエコ竹を使用

■e-バンブー用 丸竹みす垣扉 (柱別売)

カラー	型	H1400	H1800
イエロー		¥156,900	¥181,400
虎竹・黒竹・すす竹		¥157,800	¥187,500
新ゴマ竹		¥172,200	¥207,000
こだわり竹イエロー		¥159,100	¥184,400
アイボリーさらし		¥166,300	¥194,200
サイズ(mm)		W700×H1400 W700×H1800	

扉錠寸法図

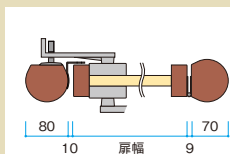

柱取付専用金具



受金具セット

丁番取付例



■TAB-10 20887600
φ80半丸柱用戸当り(ビス付)
¥3,500/セット

アルミφ80半丸柱



■アルミφ80半丸柱 φ80半丸×L2000mm

コード	品番	カラー	価格
20882100	AHH-820Y	焼	¥21,600/本
20883800	AHH-820K	黒焼	
20884500	AHH-820S	枯焼杉	
20885200	AHH-820M	真竹	
20886900	AHH-820G	ゴマ竹	
28526600	AHH-820B	ブロンズ	¥18,000/本



焼 黒焼 枯焼杉 真竹 ゴマ竹

■アルミφ80半丸柱 φ80半丸×L2400mm

コード	品番	カラー	価格
20876000	AHH-824Y	焼	¥25,500/本
20877700	AHH-824K	黒焼	
20878400	AHH-824S	枯焼杉	
20879100	AHH-824M	真竹	
20881400	AHH-824G	ゴマ竹	
28525900	AHH-824B	ブロンズ	¥20,900/本

アルミ控柱



控柱の取付方法

控柱の下部は埋め込みです。角度、長さのカットについては現場で調整してください



アルミ
焼角控柱

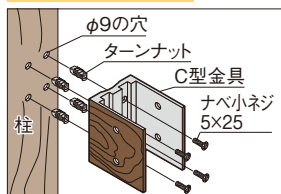

C型金具の穴位置4カ所にφ9の穴をあけ、ターンナットを差し込み、小ネジで金具を固定

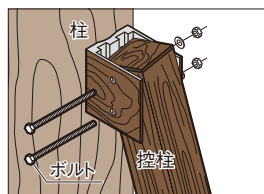

控柱をC型金具に差し入れ、金具に合わせてφ5.5の穴を4カ所あけ、ボルトナットで固定

■アルミ控角柱(取付金具付) 40×40×L2400mm

コード	品番	カラー	価格
23169000	SH-01	焼角	¥14,700/セット
24427000	SH-01K	黒焼角	
29317900	SH-01S	枯焼杉	
24428700	SH-01M	真竹	
24429400	SH-01T	ゴマ竹	
24441600	SH-01B	ブロンズ	¥11,300/セット

■アルミ控角柱(取付金具付) 60×60×L2400mm

コード	品番	カラー	価格
28611900	SH-60Y	焼角	¥19,900/セット
28612600	SH-60K	黒焼角	
28613300	SH-60S	枯焼杉	
28614000	SH-60M	真竹	
28615700	SH-60T	ゴマ竹	
28616400	SH-60B	ブロンズ	¥15,300/セット

●ご注文の際は必ずe-バンブーとご指示ください。●エコ竹、こだわりエコ竹使用の商品は、完全目かくしではありません。●本製品は、隣地境界を目的に設置するもので、転落防止柵や歩行補助手すりの機能はありません。設置場所と機能に合った製品をお選びください。●表示価格には消費税および組立費、施工費等は含まれておりません。

エコ竹	アルミ部材	補助部材	取付用部品
P.120	P.124	P.130	P.137

e-バンブー®ユニット 竿垣/弓竿垣



e-バンブー竿垣 虎竹 H1800

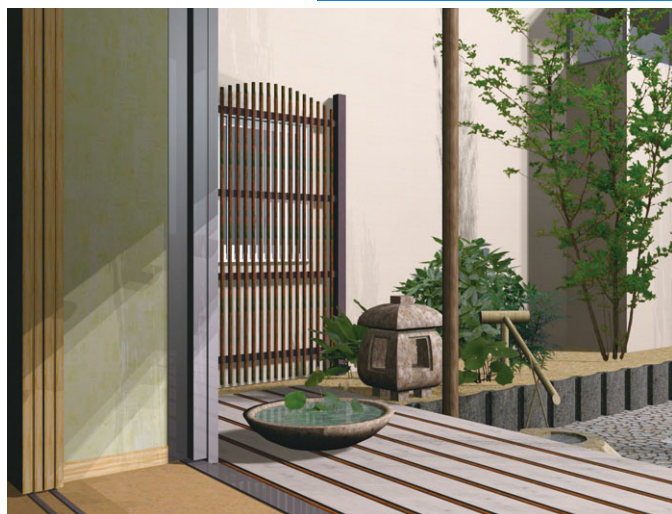

e-バンブー弓竿垣 虎竹 H1800 (CADイメージ)

細い竹を使用した縦格子デザインが繊細な印象を与えます

e-バンブー®ユニット 竿垣

ユニット アルミ AS 両面 サイズ別注可 切詰可 受注生産

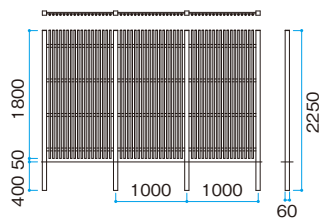
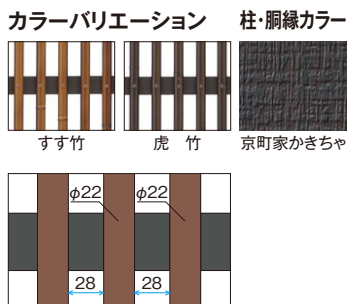
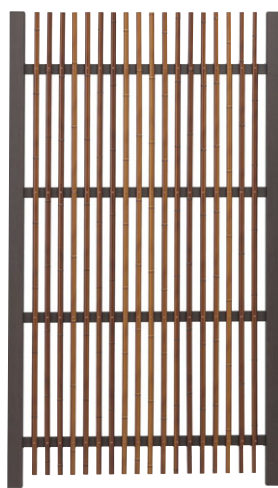

■e-バンブーユニット 竿垣
W940×H1800mm
¥70,300/枚
柱は別売

※パネルのエコ竹はφ22、中芯入
※胴縁と柱のカラーは京町家かきちゃのみ



参考拾い出し例
H1800タイプ セット
L2060+1060(コーナー1カ所)

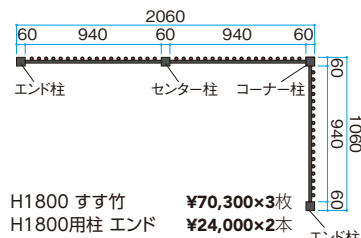

■e-バンブーユニット 竿垣用角柱
60×60×L2250mm

品名	カラー	価格
エンド	京町家 かきちゃ	¥24,000/本
センター		¥25,400/本
コーナー		¥25,400/本
合計 ¥309,700		

e-バンブー®ユニット 弓竿垣

ユニット アルミ AS 両面 サイズ別注可 切詰可 受注生産

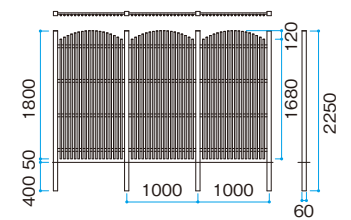
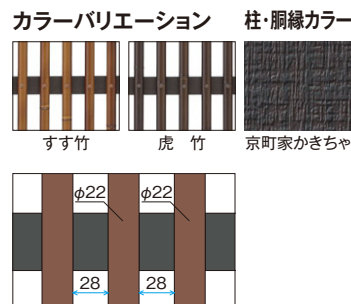
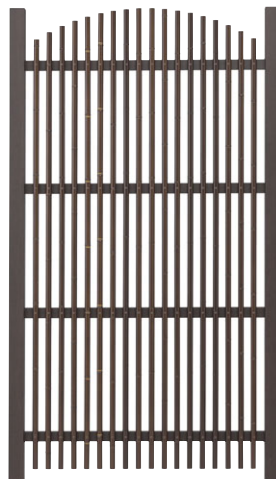

■e-バンブーユニット 弓竿垣
W940×H1800mm
¥76,500/枚
柱は別売

※パネルのエコ竹はφ22、中芯入
※胴縁と柱のカラーは京町家かきちゃのみ

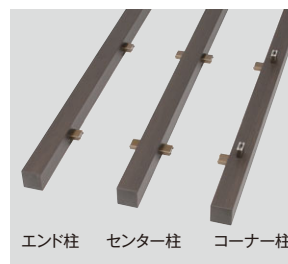

参考拾い出し例
H1800タイプ セット
L2060+1060(コーナー1カ所)

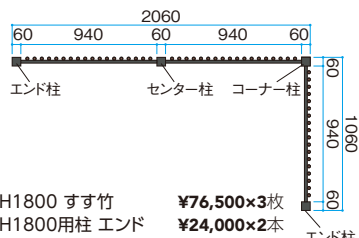

■e-バンブーユニット 弓竿垣用角柱
60×60×L2250mm

品名	カラー	価格
エンド	京町家 かきちゃ	¥24,000/本
センター		¥25,400/本
コーナー		¥25,400/本
合計 ¥328,300		

●本製品は、隣地境界を目的に設置するもので、転落防止柵や歩行補助手すりの機能はありません。
設置場所と機能に合った製品をお選びください。
●表示価格には消費税および組立費、施工費等は含まれておりません。
EVER BAMBOO

エコ竹	アルミ部材	補助部材	取付用部品
P.120	P.124	P.130	P.137

ユニットフェンスL型 みす垣

ユニット式

豊富なラインアップから選べる
ロータイプフェンス

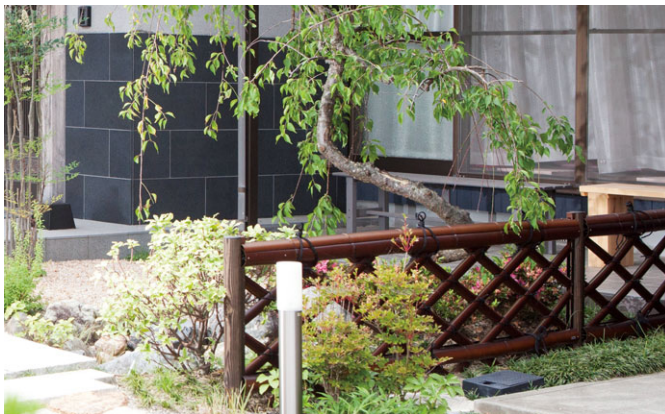

竜安寺垣フェンスL型 別注



金閣寺垣フェンスL型 別注

こだわりエコ竹 アイボリーさらし みす垣フェンスL型

ユニット 別注 ASA 両面 サイズ別注可



■こだわりエコ竹 アイボリーさらし みす垣フェンスL型

高さ	コード	品番	サイズ(mm)	価格
H600	21196800	NP-731	W1940×H600	¥61,600/枚
H900	21197500	NP-732	W1940×H900	¥76,800/枚

※取付金具付 ※柱は別売(P.100) ※立子はキャップ付
※フェンス本体をG.L.に付くように施工してください

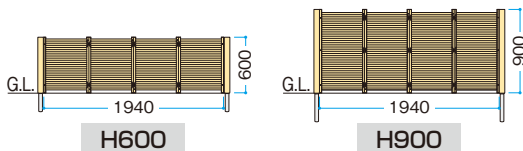

こだわりエコ竹は美しさが違います!



天然竹の質感、表情にこだわった「こだわりエコ竹」仕様の「みす垣」です。情緒溢れる天然竹の美しさをいつまでも。



こだわりエコ竹アイボリーさらし みす垣フェンスL型 別注

みす垣フェンスL型 (Aタイプ)

ユニット 別注 AS 両面 サイズ別注可 切詰可

イエロー



■みす垣フェンスL型 (Aタイプ) イエロー

高さ	コード	品番	サイズ(mm)	価格
H600	22423400	P-021	W1940×H600	¥62,800/枚
H900	22424100	P-022	W1940×H900	¥80,500/枚

※取付金具付 ※柱は別売(P.100) ※立子はキャップ付
※フェンス本体をG.L.に付くように施工してください

■みす垣フェンスL型(Aタイプ)イエロー 端部部材セット

高さ	コード	品番	価格
H600	17803200	TAN-021	¥10,600/セット
H900	17804900	TAN-022	¥12,900/セット

端部部材セットは、フェンス1枚を切り詰めて2枚にする場合に必要です

すす竹



みす垣フェンスL型 イエロー 別注

■エコすす竹みす垣フェンスL型 (Aタイプ)

高さ	コード	品番	サイズ(mm)	価格
H600	22474600	PT-021	W1940×H600	¥72,300/枚
H900	22479100	PT-022	W1940×H900	¥91,700/枚

※取付金具付 ※柱は別売(P.100) ※立子はキャップ付
※フェンス本体をG.L.に付くように施工してください

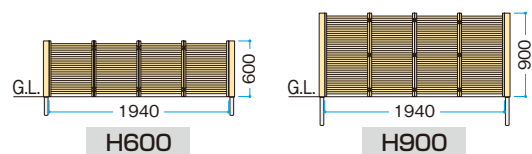

●現場写真は現場に合わせた別注品です。規格商品とは形状が多少異なりますのでご了承ください。●柱は別売です。P.100の「フェンスL型用柱」をご参照ください。●エコ竹、こだわりエコ竹使用の商品は、完全目かくしではありません。●本製品は、隣地境界を目的に設置するもので、転落防止柵や歩行補助手すりの機能はありません。設置場所と機能に合った製品をお選びください。●表示価格には消費税および組立費、施工費等は含まれておりません。

フェンスL型用柱	補助部材	取付用部品
P.100	P.130	P.137

ユニットフェンスL型

金閣寺垣/竜安寺垣/格子垣/仕切垣/大津垣

ユニット式

e-金閣寺垣フェンスL型

ユニット 丸竹 AS 両面 サイズ別注可 切詰可

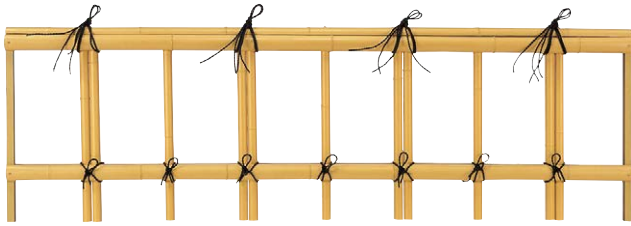

■e-金閣寺垣フェンスL型

高さ	コード	品番	サイズ(mm)	価格
H600	18305000	EF-107	W1940×H600	¥44,300/枚
H900	18306700	EF-108	W1940×H900	¥63,400/枚

※取付金具付 ※柱は別売(P.100)

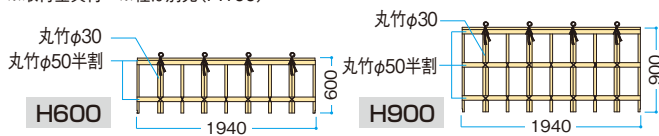

e-竜安寺垣フェンスL型

ユニット 丸竹 AS 両面 サイズ別注可



棕縄の結び目の数が多い面がおもて面

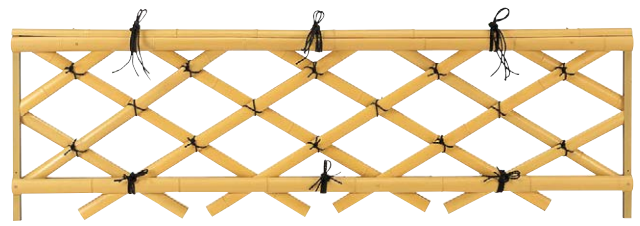

■e-竜安寺垣フェンスL型

高さ	コード	品番	サイズ(mm)	価格
H600	18307400	EF-109	W1940×H600	¥56,900/枚
H900	18308100	EF-110	W1940×H900	¥82,500/枚

※取付金具付 ※柱は別売(P.100)

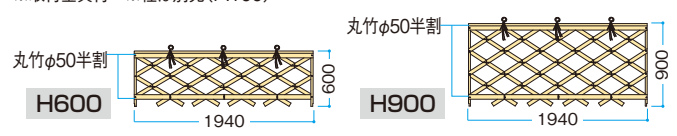

金閣寺垣フェンスL型

ユニット 丸竹 AS 両面 サイズ別注可 切詰可

e-金閣寺垣フェンスL型よりも立子の間が細かく、太い丸竹を使用

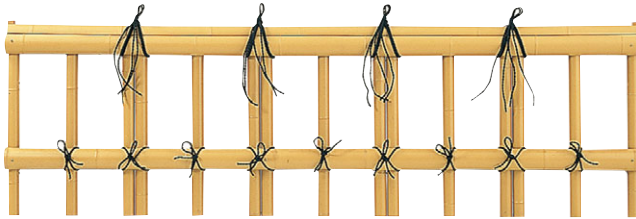

■金閣寺垣フェンスL型

高さ	コード	品番	サイズ(mm)	価格
H600	22433300	NP-071	W1940×H600	¥61,000/枚
H900	22434000	NP-072	W1940×H900	¥88,600/枚

※取付金具付 ※柱は別売(P.100)

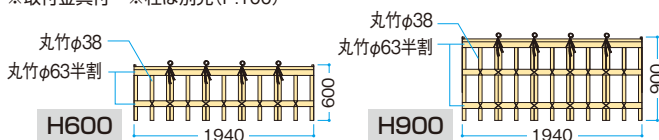

新ゴマ竹



金閣寺垣フェンスL型 別注

■新ゴマ竹金閣寺垣フェンスL型

高さ	コード	品番	サイズ(mm)	価格
H600	21785400	NPG-071	W1940×H600	¥72,100/枚
H900	21786100	NPG-072	W1940×H900	¥109,000/枚

※取付金具付 ※柱は別売(P.100)

■金閣寺垣フェンスL型イエロー 端部部材セット

高さ	コード	品番	価格
H600	17809400	TAN-071	¥11,200/セット
H900	17811700	TAN-072	¥15,700/セット

■合成竹金閣寺垣フェンスL型新ゴマ竹 端部部材セット

高さ	コード	品番	価格
H600	17818600	TAN-071S	¥12,000/セット
H900	17819300	TAN-072S	¥16,300/セット

端部部材セットは、フェンス1枚を切り詰めて2枚にする場合に必要です

竜安寺垣フェンスL型

ユニット 丸竹 AS 両面 サイズ別注可

e-竜安寺垣フェンスL型よりも格子の間が細かいタイプ

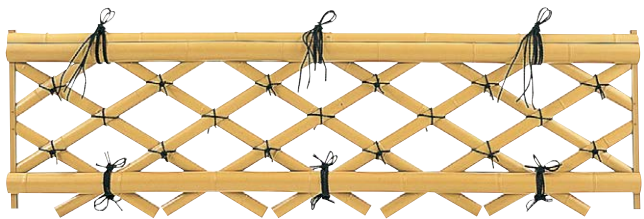

■竜安寺垣フェンスL型

高さ	コード	品番	サイズ(mm)	価格
H600	22435700	NP-061	W1940×H600	¥69,300/枚
H900	22436400	NP-062	W1940×H900	¥102,600/枚

※取付金具付 ※柱は別売(P.100)

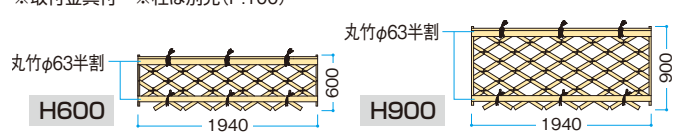

新ゴマ竹



竜安寺垣フェンスL型 別注

■新ゴマ竹竜安寺垣フェンスL型

高さ	コード	品番	サイズ(mm)	価格
H600	21787800	NPG-061	W1940×H600	¥87,000/枚
H900	21788500	NPG-062	W1940×H900	¥125,800/枚

※取付金具付 ※柱は別売(P.100)

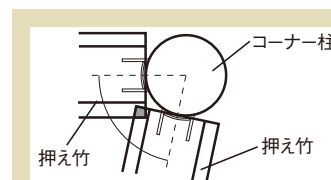

コーナー柱で押え竹があたる場合は、押え竹をカットしてください。本体があたる場合は、柱を2本で施工してください。(e-金閣寺垣、金閣寺垣フェンスL型とe-竜安寺垣、竜安寺垣フェンスL型の場合)

●現場写真は現場に合わせた別注品です。規格商品とは形状が多少異なりますのでご了承ください。●柱は別売です。P.100の「フェンスL型用柱」をご参照ください。
●本製品は、隣地境界を目的に設置するもので、転落防止柵や歩行補助手すりの機能はありません。設置場所と機能に合った製品をお選びください。
●表示価格には消費税および組立費、施工費等は含まれておりません。



エバー格子垣フェンスL型 別注

エバー格子垣フェンスL型

ユニット 別注 ASA AS 別注可 サイズ 別注可



■エバー 格子垣フェンスL型

高さ	コード	品番	サイズ(mm)	価格
H600	22417300	NP-101	W1940×H600	¥ 93,200/枚
H900	22418000	NP-102	W1940×H900	¥123,800/枚

※取付金具付 ※柱は別売 (P.100)

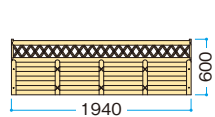

H600

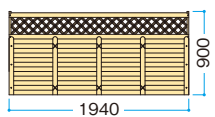

H900

大津垣フェンスL型

ユニット 別注 AS 別注可 サイズ 別注可 切詰可



イエロー すす竹 虎竹

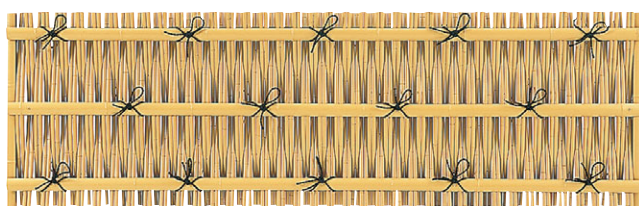

イエロー

■大津垣フェンスL型 (イエロー)

高さ	コード	品番	サイズ(mm)	価格
H600	22427200	P-011	W1940×H600	¥ 93,300/枚
H900	22428900	P-012	W1940×H900	¥106,400/枚

※取付金具付 ※柱は別売 (P.100)

■大津垣フェンスL型 (すす竹・虎竹)

カラー	高さ	サイズ(mm)	価格
すす竹・虎竹	H600	W1940×H600	¥ 99,900/枚
	H900	W1940×H900	¥119,300/枚

※取付金具付 ※柱は別売 (P.100)

■大津垣フェンスL型 (イエロー) 端部部材セット

高さ	コード	品番	価格
H600	17807000	TAN-011	¥7,700/セット
H900	17808700	TAN-012	¥9,300/セット

端部部材セットは、フェンス1枚を切り詰めて2枚にする場合に必要です

■大津垣フェンスL型 (すす竹・虎竹) 端部部材セット

カラー	高さ	価格
すす竹・虎竹	H600	¥ 8,300/セット
	H900	¥11,500/セット

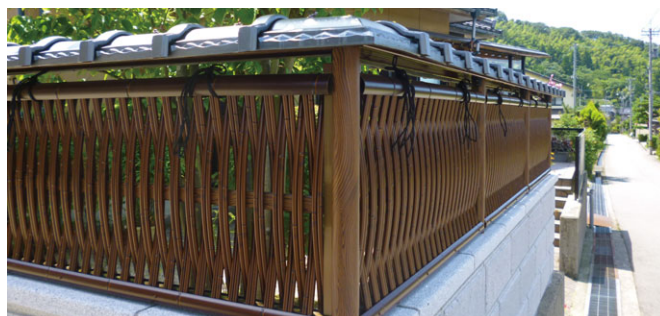

e-大津垣フェンスL型 すす竹 別注

仕切垣フェンスL型

ユニット 別注 AS 別注可 サイズ 別注可

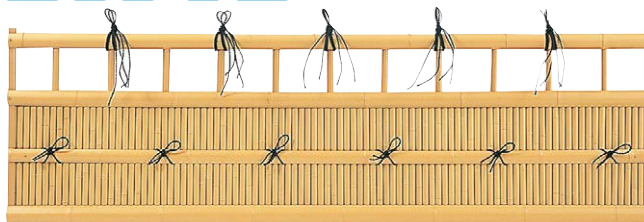

■仕切垣フェンスL型

高さ	コード	品番	サイズ(mm)	価格
H600	22449400	NP-081	W1940×H600	¥101,600/枚
H900	22448700	NP-082	W1940×H900	¥123,700/枚

※取付金具付 ※柱は別売 (P.100) ※フェンス本体をG.L.に付くように施工してください

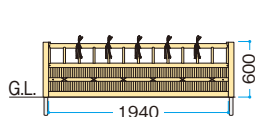

H600

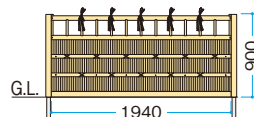

H900

e-大津垣フェンスL型

ユニット 別注 AS 別注可 サイズ 別注可 切詰可



イエロー すす竹 虎竹



すす竹

■e-大津垣フェンスL型 (イエロー)

高さ	コード	品番	サイズ(mm)	価格
H600	18303600	EF-105	W1940×H600	¥70,300/枚
H900	18304300	EF-106	W1940×H900	¥86,700/枚

※取付金具付 ※柱は別売 (P.100)

■e-大津垣フェンスL型 (すす竹・虎竹)

カラー	高さ	サイズ(mm)	価格
すす竹・虎竹	H600	W1940×H600	¥82,100/枚
	H900	W1940×H900	¥99,000/枚

※取付金具付 ※柱は別売 (P.100)

■e-大津垣フェンスL型 (イエロー) 端部部材セット

高さ	コード	価格
H600	22549100	¥6,600/セット
H900	22550700	¥8,100/セット

端部部材セットは、フェンス1枚を切り詰めて2枚にする場合に必要です

■e-大津垣フェンスL型 (すす竹・虎竹) 端部部材セット

カラー	高さ	価格
すす竹・虎竹	H600	¥ 8,000/セット
	H900	¥10,800/セット

●現場写真は現場に合わせて別注品です。規格商品とは形状が多少異なりますのでご了承ください。●柱は別売です。P.100の「フェンスL型用柱」をご参照ください。●エコ竹使用の商品は、完全目かくしではありません。●本製品は、隣地境界を目的に設置するもので、転落防止柵や歩行補助手すりの機能はありません。設置場所と機能に合った製品をお選びください。●表示価格には消費税および組立費、施工費等は含まれておりません。

フェンス
L型用柱

P.100

基礎図

P.101

補助部材

P.130

取付用部品

P.137

EVER BAMBOO

大和垣/丸竹格子/清水垣/四ツ目垣/あやめ垣

ユニット式



エバー大和垣フェンスL型 別注



清水垣フェンスL型 別注

エバー大和垣フェンスL型

ユニット 別注 ASA AS 両面 サイズ別注可



■エバー 大和垣フェンスL型

高さ	コード	品番	サイズ(mm)	価格
H600	21336800	NP-111	W1940×H600	¥ 96,600/枚
H900	21338200	NP-112	W1940×H900	¥135,000/枚

※取付金具付 ※柱は別売 (P.100)

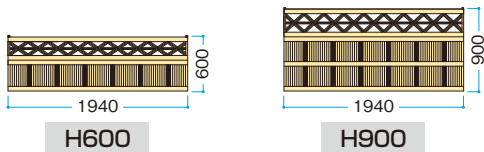

丸竹格子フェンスL型

ユニット 別注 AS 両面 サイズ別注可



■丸竹格子フェンスL型

高さ	コード	品番	サイズ(mm)	価格
H600	29474900	NP-601	W1940×H600	¥ 79,500/枚
H900	29475600	NP-602	W1940×H900	¥102,100/枚

※取付金具付 ※柱は別売 (P.100) ※立子はキャップ付

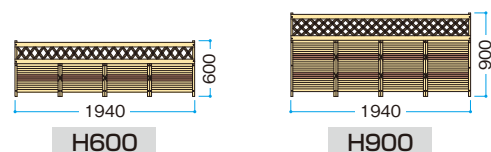

エバー清水垣フェンスL型

ユニット 別注 ASA AS 両面 サイズ別注可 切詰可



■エバー清水垣フェンスL型

高さ	コード	品番	サイズ(mm)	価格
H600	22425800	NP-201	W1940×H600	¥ 87,100/枚
H900	22426500	NP-202	W1940×H900	¥119,900/枚

※取付金具付 ※柱は別売 (P.100)

清水垣フェンスL型

ユニット 別注 AS 両面 サイズ別注可

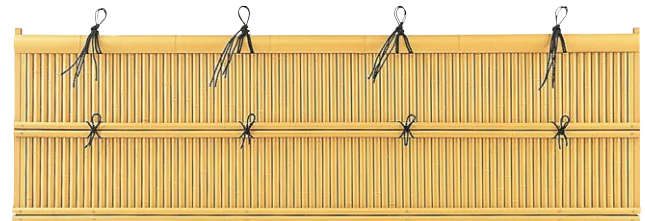

■清水垣フェンスL型

高さ	コード	品番	サイズ(mm)	価格
H600	21271200	NP-501	W1940×H600	¥72,900/枚
H900	21272900	NP-502	W1940×H900	¥98,900/枚

※取付金具付 ※柱は別売 (P.100) ※フェンス本体をG.L.に付くように施工してください

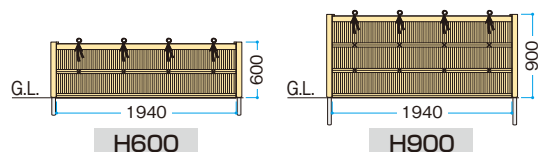

■エバー清水垣フェンスL型 端部部材セット

高さ	コード	品番	価格
H600	17805600	TAN-201	¥6,800/セット
H900	17806300	TAN-202	¥9,000/セット

端部部材セットは、フェンス1枚を切り詰めて2枚にする場合に必要です

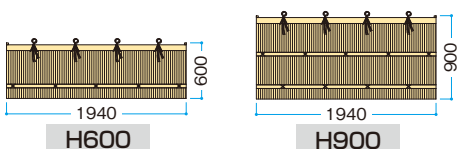

●現場写真は現場に合わせた別注品です。規格商品とは形状が多少異なりますのでご了承ください。●柱は別売です。P.100の「フェンスL型用柱」をご参照ください。●エコ竹使用の商品は、完全目かくしではありません。●本製品は、隣地境界を目的に設置するもので、転落防止柵や歩行補助手すりの機能はありません。設置場所と機能に合った製品をお選びください。●表示価格には消費税および組立費、施工費等は含まれておりません。



四ツ目垣フェンスL型 虎竹



e-あやめ垣フェンスL型 新ゴマ竹

こだわりエコ竹 アイボリーさらし 四ツ目垣フェンスL型

ユニット ASA サイズ別注可 切詰可



こだわりエコ竹を使用

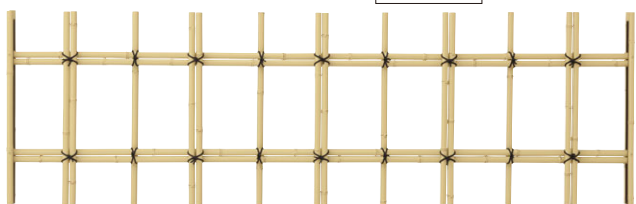

■こだわりエコ竹 アイボリーさらし 四ツ目垣フェンスL型

高さ	コード	品番	サイズ(mm)	価格
H600	21179100	NPS-741	W1940×H600	¥36,900/枚
H900	21180700	NPS-742	W1940×H900	¥49,200/枚

※取付金具付 ※柱は別売(P.100) ※立子はキャップ付
※フェンス本体をG.L.に付くように施工してください

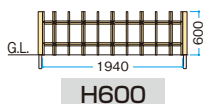

H600

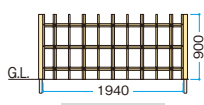

H900

■こだわりエコ竹 アイボリーさらし 四ツ目垣フェンスL型 端部部材セット

高さ	コード	価格
H600	94024000	¥ 7,500/セット
H900	94025700	¥11,200/セット

端部部材セットは、フェンス1枚を切り詰めて2枚にする場合に必要です

e-あやめ垣フェンスL型

ユニット AS サイズ別注可 切詰可



エコ竹を使用

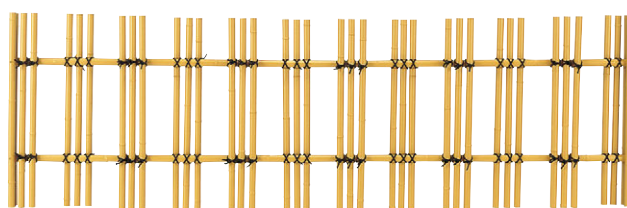

■e-あやめ垣フェンスL型

高さ	コード	品番	サイズ(mm)	価格
H600	18301200	EF-103	W1940×H600	¥43,400/枚
H900	18302900	EF-104	W1940×H900	¥58,000/枚

※取付金具付 ※柱は別売(P.100) ※立子はキャップ付
※フェンス本体をG.L.に付くように施工してください

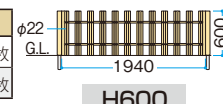

H600

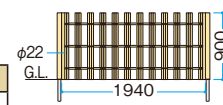

H900

■e-あやめ垣フェンスL型 端部部材セット

高さ	コード	品番	価格
H600	17568000	TAN-103	¥ 8,800/セット
H900	17569700	TAN-104	¥11,000/セット

端部部材セットは、フェンス1枚を切り詰めて2枚にする場合に必要です

四ツ目垣フェンスL型

ユニット AS サイズ別注可 切詰可

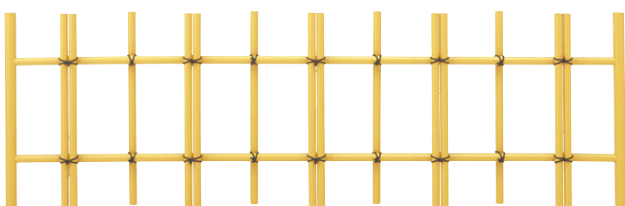

イエロー



四ツ目垣フェンスL型 すす竹

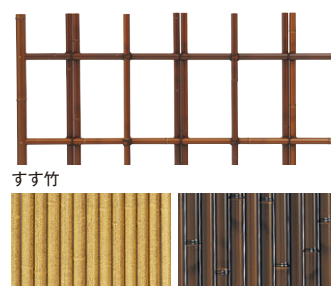

すす竹

新ゴマ竹

虎竹

■四ツ目垣フェンスL型(イエロー)

高さ	コード	品番	サイズ(mm)	価格
H600	22429600	NP-051	W1940×H600	¥24,900/枚
H900	22430200	NP-052	W1940×H900	¥35,400/枚

※取付金具付 ※柱は別売(P.100) ※立子はキャップ付
※フェンス本体をG.L.に付くように施工してください

■四ツ目垣フェンスL型(イエロー) 端部部材セット

高さ	コード	品番	価格
H600	17814800	TAN-051	¥4,000/セット
H900	17815500	TAN-052	¥5,000/セット

端部部材セットは、フェンス1枚を切り詰めて2枚にする場合に必要です

■四ツ目垣フェンスL型(新ゴマ竹) 端部部材セット

高さ	コード	品番	価格
H600	67486200	ADA-TLG	¥5,800/セット
H900	67485500	ADA-THG	¥6,800/セット

端部部材セットは、フェンス1枚を切り詰めて2枚にする場合に必要です

■四ツ目垣フェンスL型(すす竹・虎竹・新ゴマ竹)

カラー	高さ	サイズ(mm)	価格
すす竹・虎竹	H600	W1940×H600	¥34,900/枚
	H900	W1940×H900	¥49,700/枚
新ゴマ竹	H600	W1940×H600	¥40,600/枚
	H900	W1940×H900	¥56,500/枚

※取付金具付 ※柱は別売(P.100) ※立子はキャップ付
※フェンス本体をG.L.に付くように施工してください

■四ツ目垣フェンスL型(すす竹・虎竹) 端部部材セット

カラー	高さ	価格
すす竹・虎竹	H600	¥5,500/セット
	H900	¥6,400/セット

端部部材セットは、フェンス1枚を切り詰めて2枚にする場合に必要です

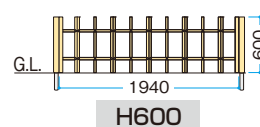

H600

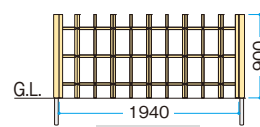

H900

●現場写真は現場に合わせて別注品です。規格商品とは形状が多少異なりますのでご了承ください。●柱は別売です。P.100の「フェンスL型用柱」をご参照ください。●本製品は、隣地境界を目的に設置するもので、転落防止柵や歩行補助手すりの機能はありません。設置場所と機能に合った製品をお選びください。●表示価格には消費税および組立費、施工費等は含まれておりません。

フェンスL型用柱

P.100

補助部材

P.130

取付用部品

P.137

EVER BAMBOO

ユニットフェンスL型

建仁寺/竹パネル/二尊院垣/パークフェンス

ユニット式

エバー建仁寺フェンスL型

ユニット ASA AS 画面 サイズ別注可 切詰可



■エバー建仁寺フェンスL型

高さ	コード	品番	サイズ(mm)	価格
H600	22421000	NP-031	W1940×H600	¥70,400/枚
H900	22422700	NP-032	W1940×H900	¥102,800/枚

※取付金具付 ※柱は別売(P.100)

■エバー建仁寺フェンスL型 端部部材セット

高さ	コード	品番	価格
H600	17801800	TAN-031	¥6,300/セット
H900	17802500	TAN-032	¥8,300/セット

端部部材セットは、フェンス1枚を切り詰めて2枚にする場合に必要です

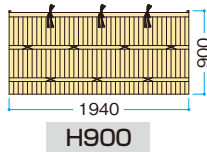
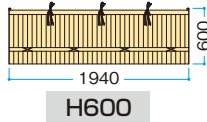

エバー竹パネルフェンスL型

ユニット ASA AS 画面 サイズ別注可 切詰可



■エバー竹パネルフェンスL型

高さ	コード	品番	サイズ(mm)	価格
H600	21263700	NP-401	W1940×H600	¥66,800/枚
H900	21264400	NP-402	W1940×H900	¥91,500/枚

※取付金具付 ※柱は別売(P.100)

■エバー竹パネルフェンスL型 端部部材セット

高さ	コード	品番	価格
H600	17812400	TAN-401	¥6,800/セット
H900	17813100	TAN-402	¥9,500/セット

端部部材セットは、フェンス1枚を切り詰めて2枚にする場合に必要です

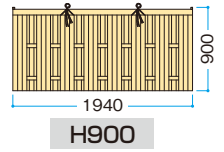
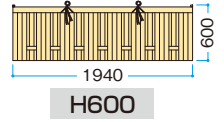

二尊院垣フェンスL型

ユニット ASA 画面 サイズ別注可



本体を埋め込むため、柱は取り付け済み

■二尊院垣フェンスL型

高さ	コード	品番	サイズ(mm)	価格
H300	21231600	P-430	W1940×H300	¥35,700/枚
H450	21232300	P-445	W1940×H450	¥44,100/枚
H600	21233000	P-460	W1940×H600	¥47,100/枚

別注で「フェンスL型用柱」を取り付けることもできます

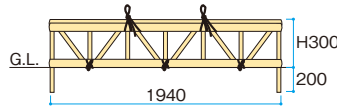

パークフェンスL型

ユニット ASA 画面 サイズ別注可

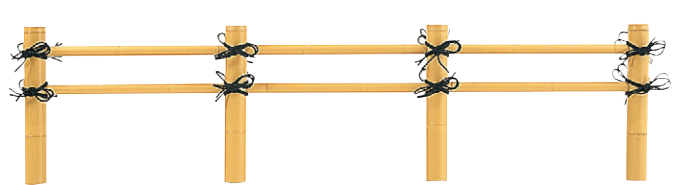

本体を埋め込むため、柱は取り付け済み

■パークフェンスL型

高さ	コード	品番	サイズ(mm)	価格
H250	22415900	P-200	W1800×H250	¥21,600/枚
H350	22416600	P-300	W1800×H350	¥22,700/枚

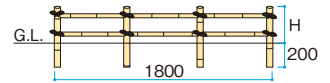

フェンスL型用柱

ASA

ユニットフェンスL型シリーズ用の柱です。現場やフェンスに合わせてお選びください



■H600用柱 φ60×L600mm

コード	品番	品名	価格
23032700	PHY-07	H600用 アルミ焼丸太柱	¥10,100/本
23035800	PHY-10	〃 アルミ真竹丸柱	
28206700	PHY-12	〃 アルミコマ竹丸柱	
28208100	PHY-16	〃 アルミ枯焼杉丸太柱	
17857500	PHY-14	〃 アルミブロンス丸柱	¥5,800/本

ユニットフェンスL型の柱はフェンス本体がG.L.に付くように設定しています

●現場写真は現場に合わせた別注品です。規格商品とは形状が多少異なりますのでご了承ください。
●本製品は、隣地境界を目的に設置するもので、転落防止柵や歩行補助手すりの機能はありません。設置場所と機能に合った製品をお選びください。●表示価格には消費税および組立費、施工費等は含まれておりません。

取付方法

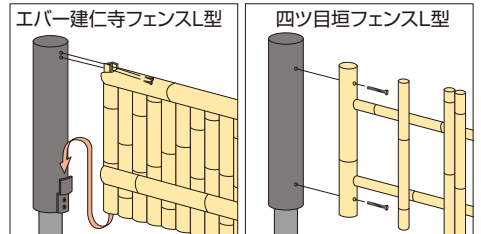

フェンスL型本体を柱と柱の間に上からスライドさせ、金具に引っ掛け、取り付けます。フェンス上部をドリルネジ4×16で固定して取り付け完了です。四ツ目垣はフェンス上部と下部をドリルネジ4×50で固定します。

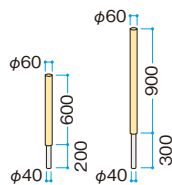

■H900用柱 φ60×L900mm

コード	品番	品名	価格
23034100	PHY-09	H900用 アルミ焼丸太柱	¥14,600/本
23036500	PHY-11	〃 アルミ真竹丸柱	
28207400	PHY-13	〃 アルミコマ竹丸柱	
28209800	PHY-17	〃 アルミ枯焼杉丸太柱	
17858200	PHY-15	〃 アルミブロンス丸柱	

ユニットフェンスL型の柱はフェンス本体がG.L.に付くように設定しています

補助部材 P.130
取付用部品 P.137

フェンス基礎図一覽

金閣寺垣フェンスL型

→P.96

■ 金閣寺垣H600

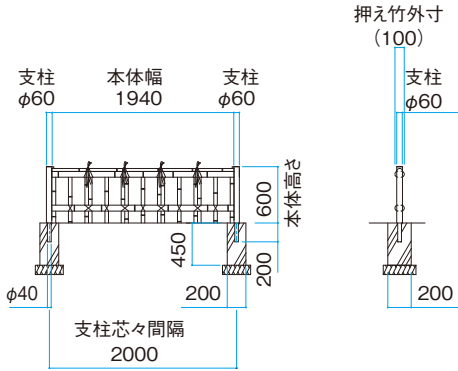

※()内は参考値です

■ 金閣寺垣H900

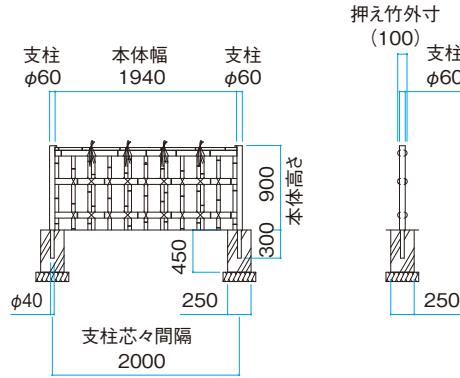

竜安寺垣フェンスL型

→P.96

■ 竜安寺垣H600

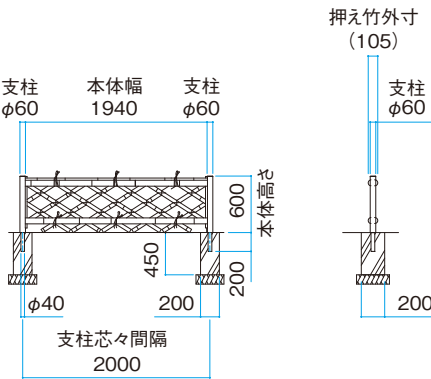

※()内は参考値です

■ 竜安寺垣H900

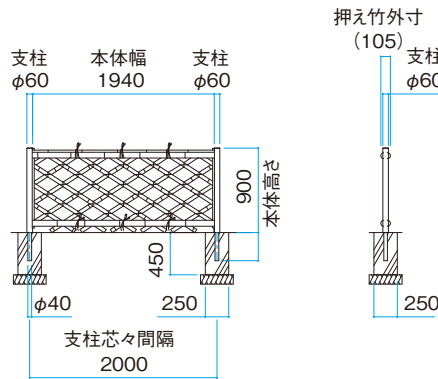

四ツ目垣フェンスL型

→P.99

■ H600

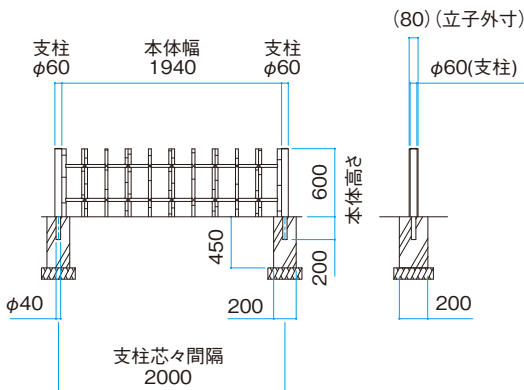

●こだわりエコ竹アイボリーさらしの立子外寸75
※()内は参考値です

■ H900

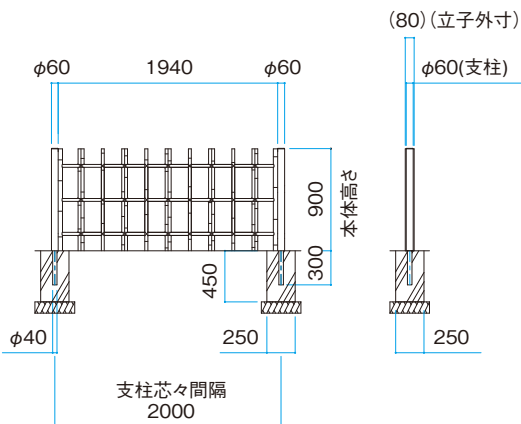

●こだわりエコ竹アイボリーさらしの立子外寸75
※()内は参考値です

エバーバンブー® ボード

建仁寺 / 京銘竹

エバーバンブー®

エバー建仁寺ボード

ASA 屋外用

独特な溝による立体感が竹垣の持つ深い陰影を作り出し
美しいフォルムを描きます



真竹

EV-04



EV-05

コード	品番	品名	サイズ(mm)	価格
20001600	EV-01	エバー建仁寺 真竹ボード	W900×H1800	¥13,900/枚
20009200	EV-01	〃	W900×H1500	¥12,800/枚
28221000	EV-01L	〃 100	W1000×H2000	¥18,400/枚
20004700	EV-04	エバー押え 真竹 φ75	W75×L1800	¥ 3,200/枚
28231900	EV-04L	〃	W75×L2000	¥ 4,200/枚
20005400	EV-05	〃 φ55	W55×L1800	¥ 2,700/枚
28232600	EV-05L	〃	W55×L2000	¥ 3,300/枚

取付ビス(別売) ボード:イエロー 4×16 押え竹:イエロー 4×50

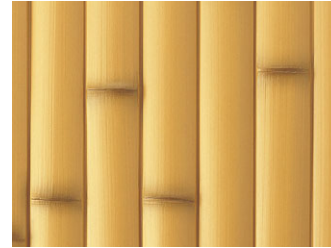

枯竹

EV-14



EV-15

コード	品番	品名	サイズ(mm)	価格
20011500	EV-11	エバー建仁寺 枯竹ボード	W900×H1800	¥19,200/枚
20019100	EV-11	〃	W900×H1500	¥16,700/枚
28222700	EV-11L	〃 100	W1000×H2000	¥23,600/枚
20014600	EV-14	エバー押え 枯竹 φ75	W75×L1800	¥ 4,500/枚
28233300	EV-14L	〃	W75×L2000	¥ 4,900/枚
20015300	EV-15	〃 φ55	W55×L1800	¥ 4,200/枚
28234000	EV-15L	〃	W55×L2000	¥ 4,500/枚

取付ビス(別売) ボード:イエロー 4×16 押え竹:イエロー 4×50

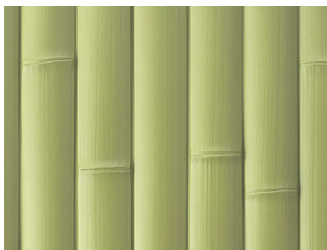

青竹

EV-24



EV-25

コード	品番	品名	サイズ(mm)	価格
20021400	EV-21	エバー建仁寺 青竹ボード	W900×H1800	¥13,900/枚
20029000	EV-21	〃	W900×H1500	¥12,800/枚
28223400	EV-21L	〃 100	W1000×H2000	¥18,400/枚
20024500	EV-24	エバー押え 青竹 φ75	W75×L1800	¥ 3,300/枚
28235700	EV-24L	〃	W75×L2000	¥ 4,200/枚
20025200	EV-25	〃 φ55	W55×L1800	¥ 2,800/枚
28236400	EV-25L	〃	W55×L2000	¥ 3,300/枚

取付ビス(別売) ボード:グリーン 4×16 押え竹:グリーン 4×50



洗い青竹

EV-34



EV-35

コード	品番	品名	サイズ(mm)	価格
20031300	EV-31	エバー建仁寺 洗い青竹ボード	W900×H1800	¥19,200/枚
20049800	EV-31	〃	W900×H1500	¥16,700/枚
20034400	EV-34	エバー押え 洗い青竹 φ75	W75×L1800	¥ 4,500/枚
20035100	EV-35	〃 φ55	W55×L1800	¥ 4,200/枚

取付ビス(別売) ボード:グリーン 4×16 押え竹:グリーン 4×50



さらし竹

EV-64



EV-65

コード	品番	品名	サイズ(mm)	価格
20051100	EV-61	エバー建仁寺 さらし竹ボード	W900×H1800	¥19,200/枚
20052800	EV-61	〃	W900×H1500	¥16,700/枚
28226500	EV-61L	〃 100	W1000×H2000	¥23,600/枚
20053500	EV-64	エバー押え さらし竹 φ75	W75×L1800	¥ 4,500/枚
28242500	EV-64L	〃	W75×L2000	¥ 4,900/枚
20054200	EV-65	〃 φ55	W55×L1800	¥ 4,200/枚
28243200	EV-65L	〃	W55×L2000	¥ 4,500/枚

取付ビス(別売) ボード:イエロー 4×16 押え竹:イエロー 4×50

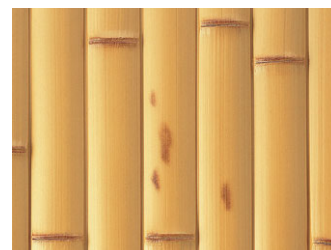

紋竹

EV-74



EV-75

コード	品番	品名	サイズ(mm)	価格
20055900	EV-71	エバー建仁寺 紋竹ボード	W900×H1800	¥21,300/枚
20056600	EV-71	〃	W900×H1500	¥16,700/枚
20057300	EV-74	エバー押え 紋竹 φ75	W75×L1800	¥ 4,800/枚
20058000	EV-75	〃 φ55	W55×L1800	¥ 4,400/枚

取付ビス(別売) ボード:イエロー 4×16 押え竹:イエロー 4×50

●エバーバンブーボードは1枚からご注文いただけます。
●表示価格には消費税および組立費、施工費等は含まれておりません。

エバー
1・2型
セット
P.48

竹垣用ビス
P.136



エバー建仁寺ボード 真竹



エバー建仁寺ボード さらし竹、エバーアートボード 疏川(りゅうせん) ホワイト

エバー京銘竹ボード

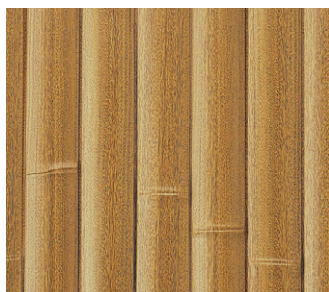

京銘竹

EV-104



EV-105

コード	品番	品名	サイズ(mm)	価格
28155800	EV-101	エバー京銘竹ボード	W900×H1800	¥20,400/枚
28159600	EV-104	エバー京銘竹押え竹 φ75	W75×L1800	¥ 5,100/枚
28161900	EV-105	〃 φ55	W55×L1800	¥ 4,700/枚

取付ビス(別売) ボード:ブラウン 4×16 押え竹:ブラウン 4×50

建仁寺ボードの形状に竹の表情をグレードアップ
より竹の質感を表現しています

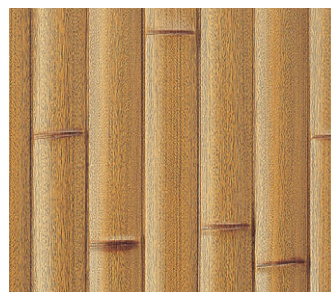

京銘竹さらし竹

EV-124



EV-125

コード	品番	品名	サイズ(mm)	価格
28157200	EV-121	エバー京銘竹さらし竹ボード	W900×H1800	¥23,600/枚
28162600	EV-124	エバー京銘竹押えさらし竹 φ75	W75×L1800	¥ 6,000/枚
28163300	EV-125	〃 φ55	W55×L1800	¥ 5,500/枚

取付ビス(別売) ボード:ブラウン 4×16 押え竹:ブラウン 4×50

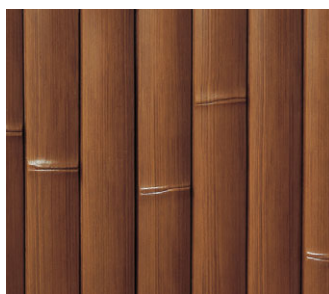

京銘虎竹

EV-244



EV-245

コード	品番	品名	サイズ(mm)	価格
28211100	EV-241	エバー京銘虎竹ボード	W900×H1800	¥20,400/枚
28213500	EV-244	エバー京銘虎竹押え竹 φ75	W75×L1800	¥ 5,100/枚
28214200	EV-245	〃 φ55	W55×L1800	¥ 4,700/枚

取付ビス(別売) ボード:虎竹 4×16 押え竹:虎竹 4×50

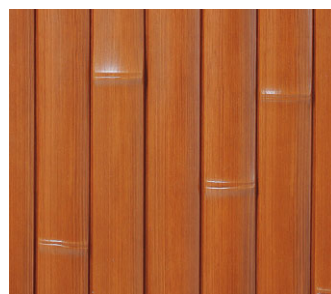

京銘すす竹

EV-264



EV-265

コード	品番	品名	サイズ(mm)	価格
28217300	EV-261	エバー京銘すす竹ボード	W900×H1800	¥20,400/枚
28218000	EV-264	エバー京銘すす竹押え竹 φ75	W75×L1800	¥ 5,100/枚
28219700	EV-265	〃 φ55	W55×L1800	¥ 4,700/枚

取付ビス(別売) ボード:すす竹 4×16 押え竹:すす竹 4×50

建仁寺・京銘竹ボード 寸法図

押え竹 寸法図

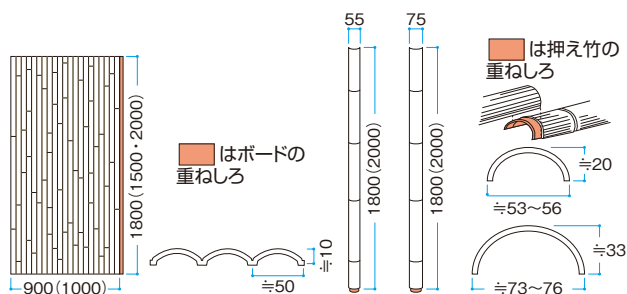

●エバーバンブーボードは1枚からご注文いただけます。
●表示価格には消費税および組立費、施工費等は含まれておりません。

エバーバンブーボードについて

- エバーバンブーは実績に基づいて改良が加えられた、特殊な製法の人工強化竹垣ボードです。
- 汚れは水または中性洗剤で洗い、すぐ水洗いしてください。
- ハンマー等で直接強く打たないでください。
- サイズ、色は多少の誤差があります。

シュロ縄関連の
右記のアイテムは
P.138に掲載



シュロタフロップ



シュロリボン



ワンタッチシュロ

エバー
13・14型
セット
P.54

竹垣用ビス
P.136

エバーバンブー® ボード

古竹／こだわり竹



ボードの著しい変色、割れについて保証します。
※趣真竹は除きます。
※保証の内容、免責事項についてはP.148をご覧ください。



目かくしに味わい深い古竹を使った縁側空間(エバー古竹ボード 古竹さらし竹)

エバー古竹® ボード ASA 屋外用



古竹さび竹

EV-183



EV-184

コード	品番	品名	サイズ(mm)	価格
28272200	EV-181	エバー古竹 さび竹ボード	W900×H1800	¥20,400/枚
28274600	EV-183	エバー古竹 押え さび竹 φ75	W75×L1800	¥ 5,100/枚
28275300	EV-184	〃 φ55	W55×L1800	¥ 4,700/枚

取付ビス(別売) ボード:ブラウン 4×16 押え竹:ブラウン 4×50

年を重ね苔むした庭、落ち着いた庭にも違和感なくすぐなじむエバー古竹ボードです



古竹さらし竹

EV-193



EV-194 PAT.

コード	品番	品名	サイズ(mm)	価格
28276000	EV-191	エバー古竹 さらし竹ボード	W900×H1800	¥23,600/枚
28278400	EV-193	エバー古竹 押えさらし竹 φ75	W75×L1800	¥ 6,000/枚
28279100	EV-194	〃 φ55	W55×L1800	¥ 5,500/枚

取付ビス(別売) ボード:ブラウン 4×16 押え竹:ブラウン 4×50

エバーこだわり竹® ボード ASA 屋外用



趣(おもむき)真竹

EV-04



EV-05

コード	品番	品名	サイズ(mm)	価格
28271500	EV-141	エバーこだわり竹 趣真竹ボード	W900×H1800	¥13,900/枚
20004700	EV-04	エバー押え 真竹 φ75	W75×L1800	¥ 3,200/枚
20005400	EV-05	〃 φ55	W55×L1800	¥ 2,700/枚

取付ビス(別売) ボード:イエロー 4×16 押え竹:イエロー 4×50

天然の竹垣の表情を追求し、ボードとして再現した「こだわり竹」一本一本の豊かな表情が情緒と趣を感じさせます

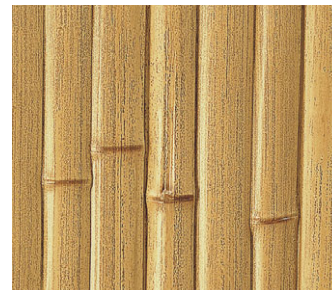

趣(おもむき)ゴマ竹

EV-173



EV-174

コード	品番	品名	サイズ(mm)	価格
28291300	EV-171	エバーこだわり竹 趣ゴマ竹ボード	W900×H1800	¥23,600/枚
28294400	EV-173	エバーこだわり竹 押え 趣ゴマ竹 φ75	W75×L1800	¥ 6,000/枚
28295100	EV-174	〃 φ55	W55×L1800	¥ 5,500/枚

取付ビス(別売) ボード:ブラウン 4×16 押え竹:ブラウン 4×50



趣(おもむき)さらし竹

EV-153



EV-154

コード	品番	品名	サイズ(mm)	価格
28292000	EV-151	エバーこだわり竹 趣さらし竹ボード	W900×H1800	¥23,600/枚
28296800	EV-153	エバーこだわり竹 押え 趣さらし竹 φ75	W75×L1800	¥ 6,000/枚
28297500	EV-154	〃 φ55	W55×L1800	¥ 5,500/枚

取付ビス(別売) ボード:イエロー 4×16 押え竹:イエロー 4×50

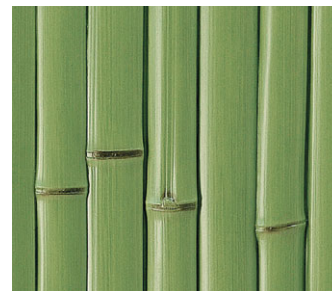

趣(おもむき)青竹

EV-163



EV-164

コード	品番	品名	サイズ(mm)	価格
28293700	EV-161	エバーこだわり竹 趣青竹ボード	W900×H1800	¥23,600/枚
28298200	EV-163	エバーこだわり竹 押え 趣青竹 φ75	W75×L1800	¥ 6,000/枚
28299900	EV-164	〃 φ55	W55×L1800	¥ 5,500/枚

取付ビス(別売) ボード:青竹 4×16 押え竹:青竹 4×50

●エバーバンブーボードは1枚からご注文いただけます。
●表示価格には消費税および組立費、施工費等は含まれておりません。



エバー古竹ざらし竹



エバー古竹ボード 古竹ざらし竹

エバーバンブーは
美しい京都の技を
受け継いだ
最高品位ブランドです



10年保証
Takasho Warranty

美しい陰影を
生みだす溝
溝が深く美しい陰影を生みだし、光の移り
変わりにより、竹垣の表情も変わります。

一つひとつの
節が美しい
一つひとつの節の仕上げにこだわりがあり
ます。一節ごとの表情がとても豊かです。



こだわりの竹組みみに
職人技が生きています
天然の竹を二本ずつ手削りし、末と元をそろ
えて組み上げた竹垣から型取っています。

表情、質感に対する
美しさへのこだわり
竹の表情、質感にこだわって、天然竹そのまま、
あるいはそれ以上の美しさを再現しています。

エバーこだわり竹ボード
趣ざらし竹

天然の竹垣の表情を追求し、ボードとして再現した「こだわり竹」。一本一本に豊かな表情があるので、より一層情緒と趣を楽しむことができます。

古竹・こだわり竹ボード 寸法図

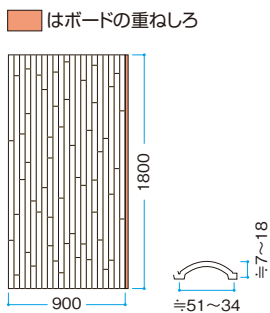

押え竹 寸法図

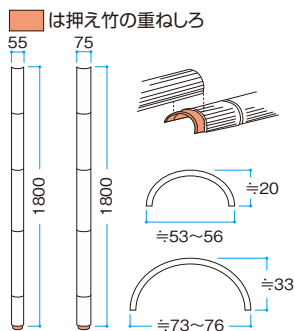

樹脂製だから切り詰め簡単!



エバーバンブーは樹脂製ですから切断が簡単で、施工場所に応じた切り詰めが可能です。オリジナリティーのあるデザインが簡単に実現できます。

※取り付けの際には切断面にご注意ください

シュロ縄関連の
右記のアイテムは
P.138に掲載



シュロタフロップ



シュロリボン



ワンタッチシュロ

エバー
15・16型
セット
P.50

エバー
17・18型
セット
P.52

竹垣用ビス
P.136

ユニバンブー® ボード

押え竹が不要
リーズナブルで施工も
さらにスピードアップ

従来の施工を簡単&スピーディー、しかもリーズナブルにするためのニューボード。スピード施工、コスト重視でお選びいただける押え竹一体型の「ユニバンブーボード」です。



ユニバンブー®

ユニバンブー® ボード ASA

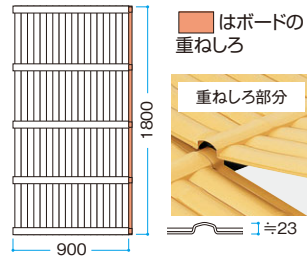

■UB-01 28381100
ユニバンブー 真竹ボード
W900×H1800mm
¥15,500/枚

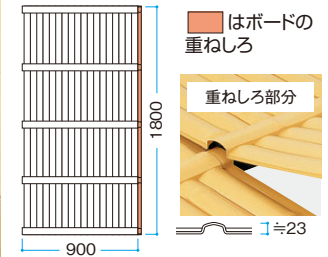

■UB-02 28382800
ユニバンブー さらし竹ボード
W900×H1800mm
¥19,800/枚

ユニバンブー®用 ワンタッチシュロ PP



■US-11 19814600
ユニバンブーボード用
ワンタッチシュロ (ネジ付)
¥300/個
※ユニバンブー専用のワンタッチシュロ



ユニバンブー®用 胴縁 ASA ユニバンブー専用の胴縁です

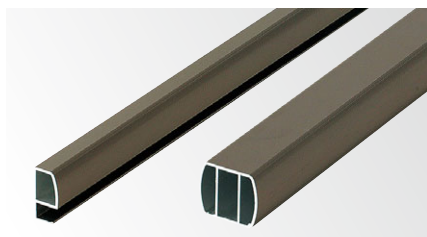

■ユニバンブーボード用胴縁 20×40

コード	品番	サイズ(mm)	価格
19817700	UDS-37	20×40×L3700長尺	¥6,700/本
19818400	UDS-18	20×40×L1800	¥3,400/本

■ユニバンブーボード用胴縁 40×46

コード	品番	サイズ(mm)	価格
19815300	UDW-37	40×46×L3700長尺	¥10,900/本
19816000	UDW-18	40×46×L1800	¥5,600/本



■ユニバンブー用胴縁 20×40用キャップ

コード	品番	カラー	価格
19842900	UDC-A20	アイボリー	¥150/個
19841200	UDC-Y20	イエロー	

壁貼りなら、さらにスピーディー ユニバンブー専用R付胴縁

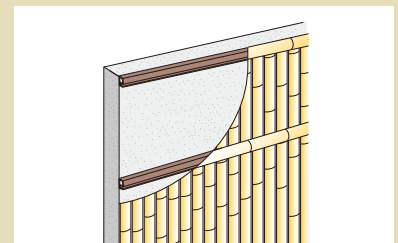

R付壁貼用胴縁を直接壁に取り付けられ、ブロック塀などを破壊することもなく、そのまま表面を簡単にリフォーム。押え竹やシュロ縄を結ぶ必要もなく、従来の工法よりもさらにスピーディーな施工が可能です。

●長尺表示のものは表示寸法より少し長くなっています。両サイド端切りをしてご使用ください。
●ユニバンブーボードは1枚からご注文いただけます。
●表示価格には消費税および組立費、施工費等は含まれておりません。

施工が早い

竹垣と押え竹が一体型です
シュロ縄がワンタッチで取付可能



ユニバンブー用 ワンタッチシュロ
結び方の難しいシュロ縄もワンタッチで取り付けることができます。

押え竹があらかじめ付いているので、工期の短縮、費用の削減が可能。トータルにコストダウンできます。

コスト削減

壁貼りなら、さらにスピーディー

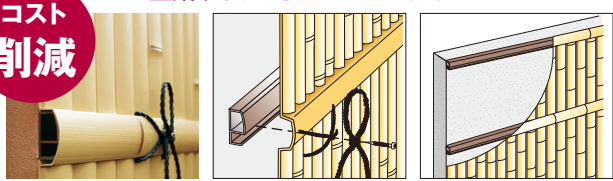

ユニバンブー用胴縁20×40を直接壁に取り付けられ、柱を設置する必要もなく、さらにスピーディーに竹垣が仕上がります。ブロック塀などを破壊することもなく、そのまま表面を簡単にリフォームできます。



古くなったブロック塀の表面を、簡単に美しくリフォームできます。

縦、横自在

縦貼り、横貼り自由自在

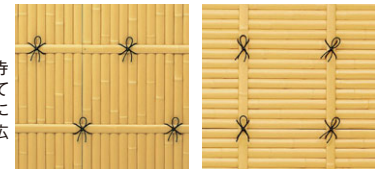

縦貼りにして建仁寺垣風、横貼りにして柱垣風というようにバリエーションが広がります。

ユニバンブーは押え竹の取付作業が不要。シュロ縄もワンタッチでOK

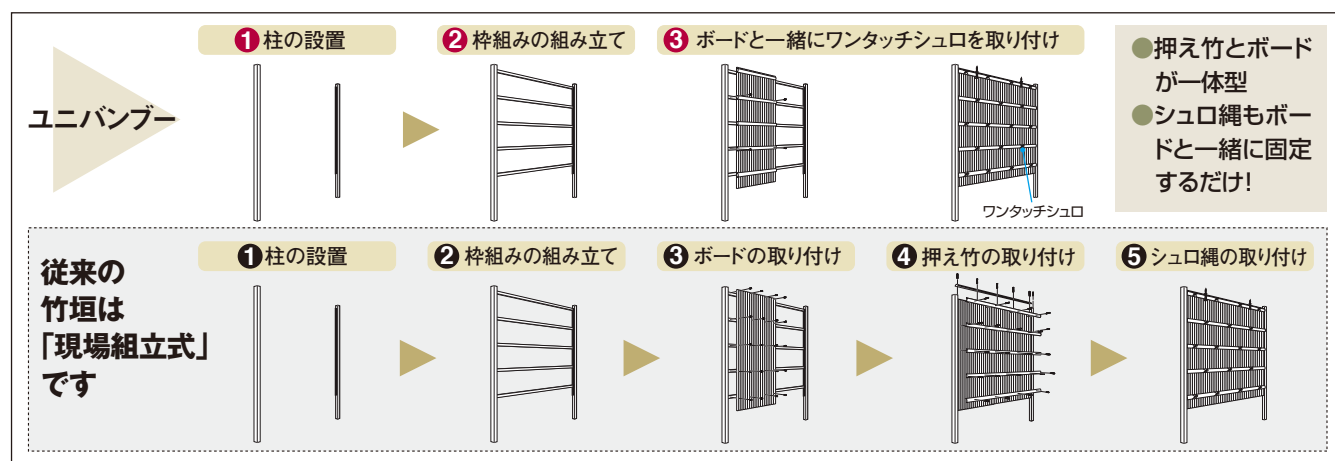

ユニバンブーボード
さらし竹 別注

エバーバンブー® ボード

みす垣／吉野杉／竹林／丸竹

片面仕様の丸竹の立体感。
こだわりの質感と品格を兼ね備えた
みす垣ボード



エバーみす垣ボード



真竹

■EV-51 20041200
W1800×H300mm
¥7,600/枚

取付ビス(別売) イエロー 4×16



枯竹

■EV-52 20042900
W1800×H300mm
¥8,700/枚

取付ビス(別売) イエロー 4×16



青竹

■EV-53 20043600
W1800×H300mm
¥7,600/枚

取付ビス(別売) グリーン 4×16



洗い青竹

■EV-54 20044300
W1800×H300mm
¥8,700/枚

取付ビス(別売) グリーン 4×16



京銘虎竹

■EV-255 28216600
W1800×H300mm
¥11,900/枚

取付ビス(別売) 虎竹 4×16



黒竹

■EV-57 28301900
W1800×H300mm
¥10,800/枚

取付ビス(別売) 黒竹 4×16



京銘すす竹

■EV-258 28215900
W1800×H300mm
¥11,900/枚

取付ビス(別売) すず竹 4×16



ゴマ竹

■EV-59 20048100
W1800×H300mm
¥13,100/枚

取付ビス(別売) ブラウン 4×16



古竹

■EV-60 28303300
W1800×H300mm
¥11,500/枚

取付ビス(別売) ブラウン 4×16



エバーみす垣ボードについて

- 波板のように貼るだけで御簾(みす垣)ができます。
- エバーバンブーシリーズの素材は耐候性抜群の特殊強化ASA系樹脂。
- 縦貼りとしても使用できます。
- インドアのディスプレイや装飾としてもご利用ください。

みす垣ボード 寸法図

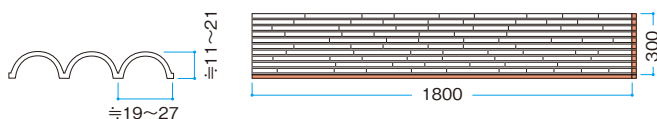

はボードの重ねしろ

エバー吉野杉ボード



杉の表情をリアルに再現するため
部分的に苔(緑色)の塗装を施しています。

- エバーバンブーボードは1枚からご注文いただけます。
- 表示価格には消費税および組立費、施工費等は含まれておりません。

吉野杉ボード 寸法図

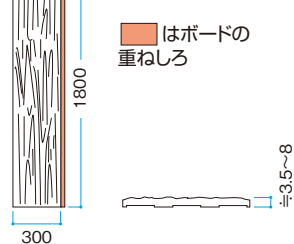

はボードの重ねしろ

■ES-30 20074000
W300×H1800mm
¥11,200/枚

取付ビス(別売) ブロンズ 4×16



エバー
3・4型
セット
P.62

エバー
11・12型
セット
P.72

竹垣用ビス
P.136

竹を半分に割った形状が生む 立体感のある表情

エバー竹林ボード ASA 屋外用

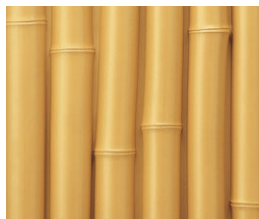

真竹

■EV-91 20537000
W300×H1800mm
¥7,600/枚

取付ビス(別売) イエロー 4×16

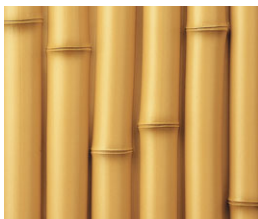

枯竹

■EV-92 20538700
W300×H1800mm
¥8,700/枚

取付ビス(別売) イエロー 4×16

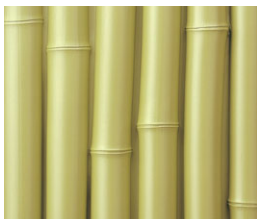

青竹

■EV-93 20539400
W300×H1800mm
¥7,600/枚

取付ビス(別売) グリーン 4×16

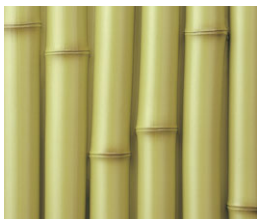

洗い青竹

■EV-94 20541700
W300×H1800mm
¥8,700/枚

取付ビス(別売) グリーン 4×16

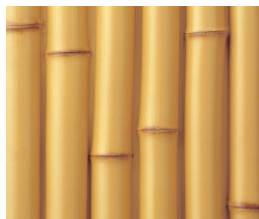

さらし竹

■EV-95 20542400
W300×H1800mm
¥8,700/枚

取付ビス(別売) イエロー 4×16

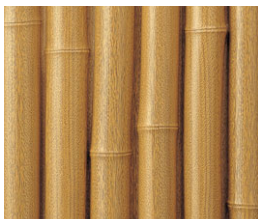

ゴマ竹林

■EV-96 28164000
W300×H1800mm
¥10,800/枚

取付ビス(別売) ブラウン 4×16

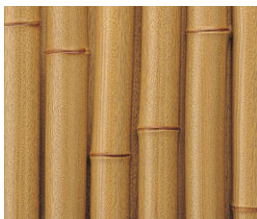

ゴマ竹林さらし竹

■EV-97 28165700
W300×H1800mm
¥11,000/枚

取付ビス(別売) ブラウン 4×16



エバー竹林ボードは縦貼り用の重ねしろがあるので施工が簡単

竹林ボード 寸法図

はボードの重ねしろ

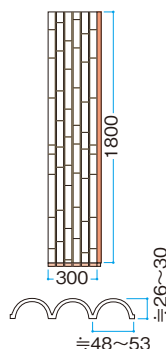

エバー丸竹ボード ASA 屋外用

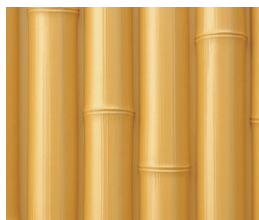

真竹

■EV-81 20281200
W900×H1800mm
¥17,500/枚

取付ビス(別売) イエロー 4×16

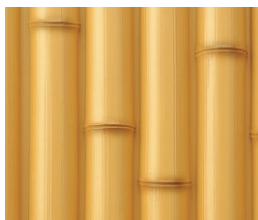

枯竹

■EV-82 20282900
W900×H1800mm
¥21,200/枚

取付ビス(別売) イエロー 4×16



青竹

■EV-83 20283600
W900×H1800mm
¥17,500/枚

取付ビス(別売) グリーン 4×16



洗い青竹

■EV-84 20284300
W900×H1800mm
¥21,200/枚

取付ビス(別売) グリーン 4×16

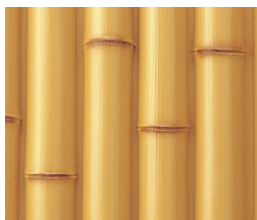

さらし竹

■EV-85 20285000
W900×H1800mm
¥21,200/枚

取付ビス(別売) イエロー 4×16



エバー丸竹ボード 枯竹

丸竹ボード 寸法図

はボードの重ねしろ

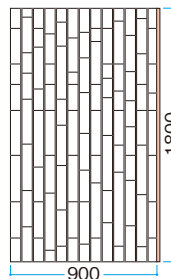
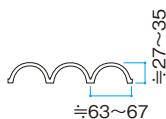

●エバーバンパーボードは1枚からご注文いただけます。
●表示価格には消費税および組立費、施工費等は含まれておりません。

エバー
7・8型
セット
P.70

エバー
9・10型
セット
P.71

竹垣用ビス
P.136

エバーバンブー®ボード

美良来



エバー美良来ボード 真竹

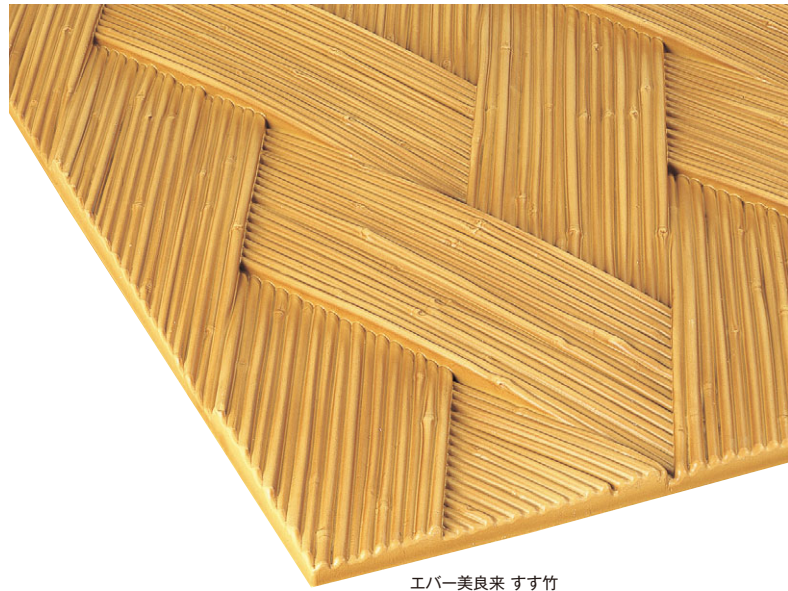

エバー美良来 すす竹

みらくる エバー美良来®ボード ASA 屋外用

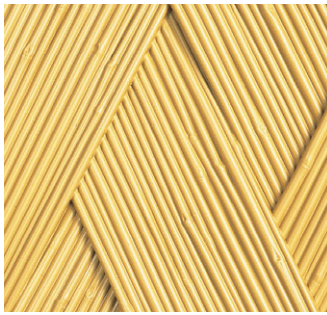

真竹

EV-04



EV-05

コード	品番	品名	サイズ(mm)	価格
28361300	EV-201	エバー美良来 真竹ボード	W1800×H900	¥17,500/枚
20004700	EV-04	エバー押え 真竹 φ75	W75×L1800	¥ 3,200/枚
20005400	EV-05	〃 φ55	W55×L1800	¥ 2,700/枚

取付ビス(別売) ボード:平頭 イエロー 4×24 押え竹:イエロー 4×55

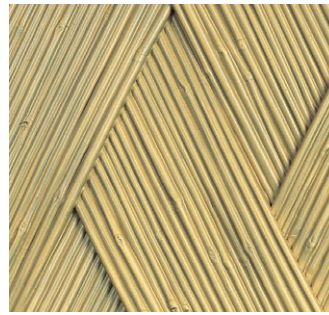

若竹

EV-223



EV-224

コード	品番	品名	サイズ(mm)	価格
28363700	EV-203	エバー美良来 若竹ボード	W1800×H900	¥24,000/枚
28374300	EV-223	エバー押え 若竹 φ75	W75×L1800	¥ 4,800/枚
28375000	EV-224	〃 φ55	W55×L1800	¥ 4,400/枚

取付ビス(別売) ボード:平頭 若竹 4×24 押え竹:若竹 4×55

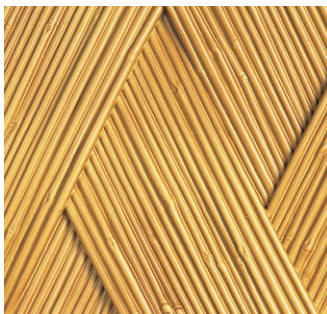

すす竹

EV-221



EV-222

コード	品番	品名	サイズ(mm)	価格
28362000	EV-202	エバー美良来 すす竹ボード	W1800×H900	¥24,000/枚
28372900	EV-221	エバー押え すす竹 φ75	W75×L1800	¥ 4,800/枚
28373600	EV-222	〃 φ55	W55×L1800	¥ 4,400/枚

取付ビス(別売) ボード:平頭 薄すす竹 4×24 押え竹:薄すす竹 4×55

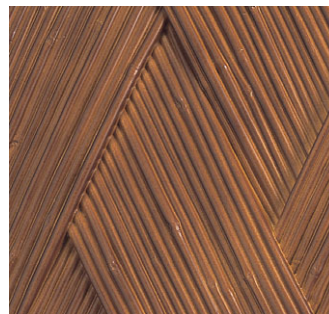

虎竹

EV-44



EV-45

コード	品番	品名	サイズ(mm)	価格
28364400	EV-204	エバー美良来 虎竹ボード	W1800×H900	¥24,000/枚
20038200	EV-44	エバー押え 虎竹 φ75	W75×L1800	¥ 4,800/枚
20039900	EV-45	〃 φ55	W55×L1800	¥ 4,400/枚

取付ビス(別売) ボード:平頭 ブロンズ 4×24 押え竹:ブロンズ 4×55

美良来ボード 寸法図

はボードの重ねしろ

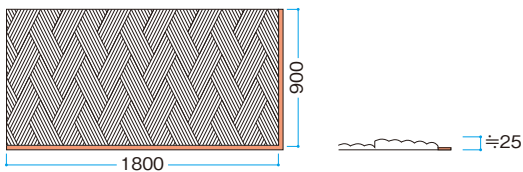

押え竹 寸法図

は押え竹の重ねしろ

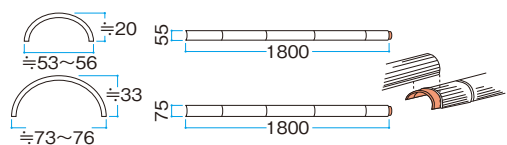

●エバーバンブーボードは1枚からご注文いただけます。
●表示価格には消費税および組立費、施工費等は含まれておりません。

光の当たる方向
見る角度によつて
色の見え方が変化する

光が創り出す立体感
正面から見て同の色でも
光の反射、見る角度によつて
色合いが変化します。

編み込みの立体感
職人の技が生きる
編み込み部分の盛り上がり
その周囲に光が当たることで
独特の陰影を演出します。

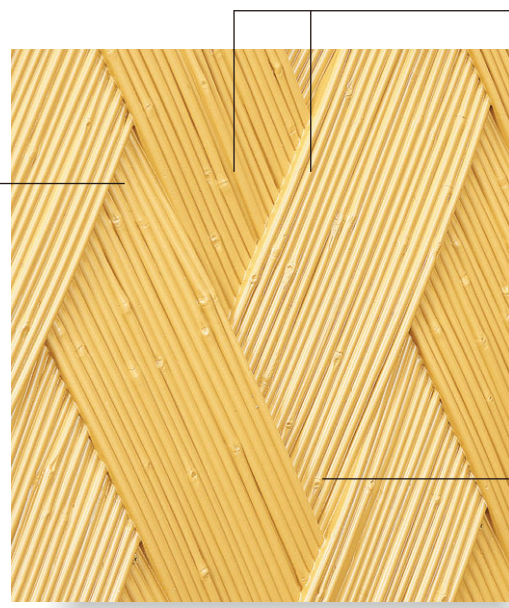

並べた竹の立体感
竹一本を丁寧に寄せ集めて、
揃えられた竹と竹のすき間が
美しい陰影を作り出します。

女竹の編み込みが創る
陰影と色の深み

「エバー美良来^{みらくる}」[®]

エバー美良来^{みらくる}ボード
真竹

女竹を編み込んだ網代(あじろ)垣をボードに再現したエバー美良来。細かな編み込みによる立体感と陰影が見る角度によって色合いを変化させます。



エバー美良来ボード すす竹



エバー美良来ボード 若竹

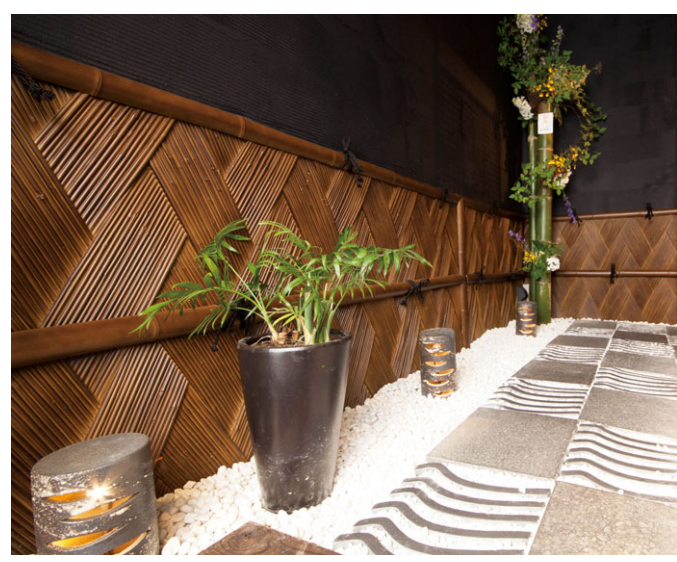

壁面の装飾に(エバー美良来ボード 虎竹)



エバー美良来ボード

シュロ縄関連の
右記のアイテムは
P.138に掲載



シュロタフロープ



シュロリボン



ワンタッチシュロ

エバー
21・22型
セット
P.66

竹垣用ビス
P.136

EVER BAMBOO

エバーバンブー® ボード

京庵あじろ / 京庵格子

エバー京庵® あじろボード ASA 屋外用 PAT.



真竹



コード	品番	品名	サイズ(mm)	価格
28365100	EV-205	エバー京庵あじろ 真竹ボード	W1800×H900	¥17,500/枚
20004700	EV-04	エバー押え 真竹 φ75	W75×L1800	¥ 3,200/枚
20005400	EV-05	〃 φ55	W55×L1800	¥ 2,700/枚

取付ビス(別売) ボード:平頭 イエロー 4×18 押え竹:イエロー 4×50



枯さらし



コード	品番	品名	サイズ(mm)	価格
28366800	EV-206	エバー京庵あじろ 枯さらしボード	W1800×H900	¥21,600/枚
28376700	EV-225	エバー押え 枯さらし φ75	W75×L1800	¥ 4,500/枚
28377400	EV-226	〃 φ55	W55×L1800	¥ 4,200/枚

取付ビス(別売) ボード:平頭 イエロー 4×18 押え竹:イエロー 4×50

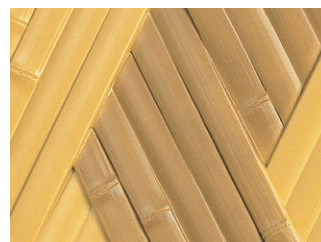

虎千鳥



コード	品番	品名	サイズ(mm)	価格
28367500	EV-207	エバー京庵あじろ 虎千鳥ボード	W1800×H900	¥21,600/枚
20004700	EV-04	エバー押え 真竹 φ75	W75×L1800	¥ 4,500/枚
20005400	EV-05	〃 φ55	W55×L1800	¥ 4,200/枚

取付ビス(別売) ボード:平頭 うす虎竹 4×18 押え竹:イエロー 4×50

エバー京庵® 格子ボード ASA 屋外用



真竹



コード	品番	品名	サイズ(mm)	価格
28368200	EV-208	エバー京庵格子 真竹ボード	W900×H1800	¥17,500/枚
20004700	EV-04	エバー押え 真竹 φ75	W75×L1800	¥ 3,200/枚
20005400	EV-05	〃 φ55	W55×L1800	¥ 2,700/枚

取付ビス(別売) ボード:平頭 イエロー 4×18 押え竹:イエロー 4×60



枯さらし



コード	品番	品名	サイズ(mm)	価格
28369900	EV-209	エバー京庵格子 枯さらしボード	W900×H1800	¥20,200/枚
28376700	EV-225	エバー押え 枯さらし φ75	W75×L1800	¥ 4,500/枚
28377400	EV-226	〃 φ55	W55×L1800	¥ 4,200/枚

取付ビス(別売) ボード:平頭 イエロー 4×18 押え竹:イエロー 4×60



虎市松



コード	品番	品名	サイズ(mm)	価格
28371200	EV-210	エバー京庵格子 虎市松ボード	W900×H1800	¥20,200/枚
20004700	EV-04	エバー押え 真竹 φ75	W75×L1800	¥ 3,200/枚
20005400	EV-05	〃 φ55	W55×L1800	¥ 2,700/枚

取付ビス(別売) ボード:平頭 うす虎竹 4×18 押え竹:イエロー 4×60

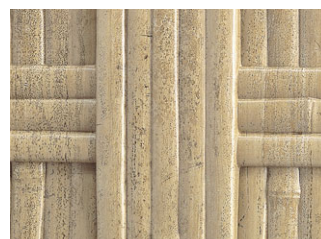

古竹



コード	品番	品名	サイズ(mm)	価格
28378100	EV-211	エバー京庵格子 古竹ボード	W900×H1800	¥22,600/枚
28274600	EV-183	エバー古竹 さび竹 φ75	W75×L1800	¥ 4,900/枚
28275300	EV-184	〃 φ55	W55×L1800	¥ 4,500/枚

取付ビス(別売) ボード:平頭 ブラウン 4×18 押え竹:ブラウン 4×60

職人の編み込みの技を
エバーバンブー®で再現
「エバー京庵® シリーズ」
きょうあん

●特殊形状のため、温度差等により、寸法に多少の誤差が生じることがあります。
●エバーバンブー®ボードは1枚からご注文いただけます。
●表示価格には消費税および組立費、施工費等は含まれておりません。
EVER BAMBOO



美しい立体感が、より格調高い雰囲気を演出(エバー京庵あじろボード 真竹)

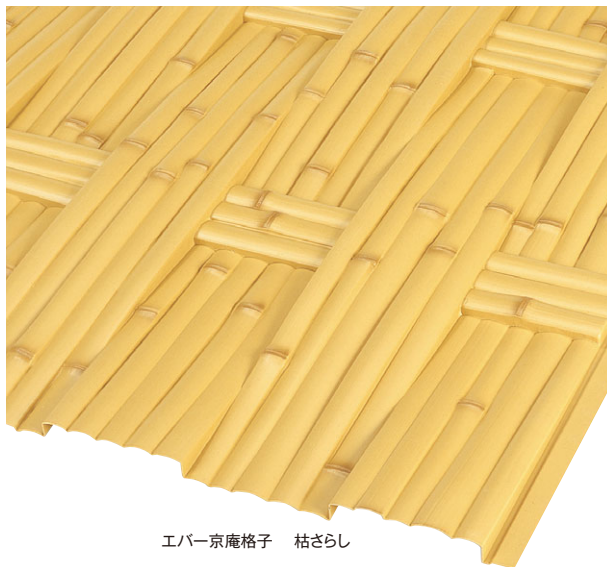

エバー京庵格子 枯さらし

本物の職人の伝統創作のアートをお手元に

編み込みの深さが醸し出す立体感が違います

光が醸し出す独特の陰影
立体的造形が美しい

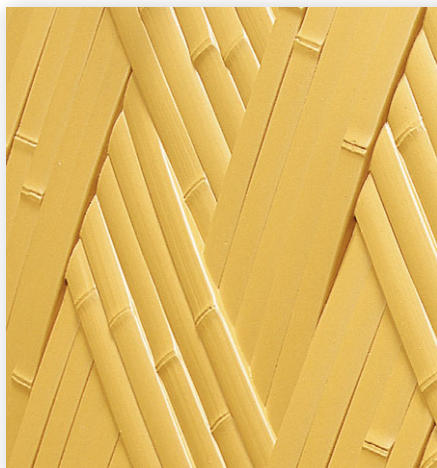

きょうあん
エバー京庵あじろボード
真竹

竹を薄く、細く削り、斜めに編んだ網代(あじろ)垣をボードに再現したエバー京庵あじろ。編み込み部分の立体感が竹垣に豪華さをプラスします。



きょうあん
エバー京庵格子ボード
枯さらし

竹と竹を格子状に編み込んだ京庵格子ボード。編み込まれた竹組みの奥行きと立体感が十分に表現されています。

京庵あじろボード 寸法図

はボードの重ねしろ

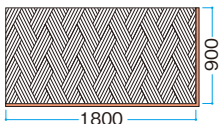

≒15

京庵格子ボード 寸法図

はボードの重ねしろ

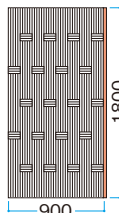

≒20

押え竹 寸法図

は押え竹の重ねしろ

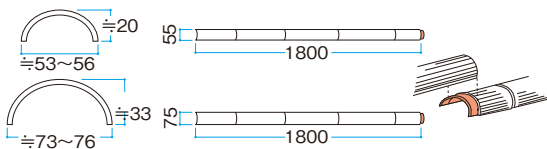

格子の縦ラインと2色のコントラストが美しい(エバー京庵格子ボード 虎市松)

シュロ縄関連の
右記のアイテムは
P.138に掲載



シュロタフロップ



シュロリボン



ワンタッチシュロ

エバー
23・24型
セット
P.68

エバー
25・26型
セット
P.69

竹垣用ビス
P.136

エバーさら子下見塀ボード



白い塀のアクセントとして、下見塀を塀の下部に使用
(エバーさら子下見塀ボード ダークバイン)

エバーさら子下見塀ボード ABS

手間のかかる、さら子下見塀が素早く簡単に仕上がる、
画期的な樹脂製ボードです

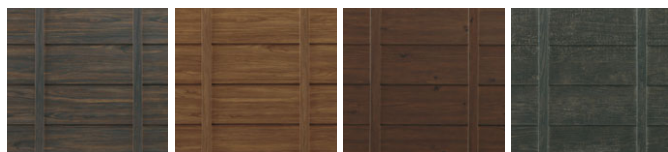

ブラックエボニー ブラウンエボニー ダークバイン 黒炭 ABS

■エバーさら子下見塀ボード

コード	カラー	入数	価格
67526500	ブラックエボニー	4枚	¥27,800/枚
67527200	ブラウンエボニー		
67528900	ダークバイン		
67529600	黒炭 ABS		
サイズ(mm)		W1800×H900	

ABS生産完了品につき、在庫をご確認ください

エバー下見塀ボード壁付用部材

■横棧・縦棧セット

コード	品名	カラー	価格
00569724	壁貼用 横棧・縦棧	ブラックエボニー	¥15,800/本
00569731		ブラウンエボニー	
00569717		ダークバイン	
サイズ(mm)		30×30×4000	

キャップ2個付



■C型縦棧セット

コード	品名	カラー	価格
00569755	壁貼用C型縦棧	ブロンズ	¥7,600/本
サイズ(mm)		20×40×3700長尺	

長尺表示のものは表示寸法より少し長くなっています

オプション品 ABS

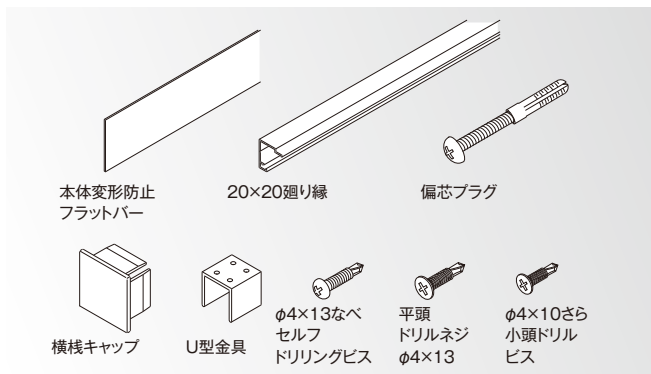

■オプション品

コード	品名	カラー	セット内容	価格
00569854	本体変形防止部材セット	シルバー	L=390mm×4枚 (ボード1スパン分)	¥5,300/セット
23177500	偏芯プラグ 6×30	-	-	¥68/本
62244300	横棧・縦棧キャップ	ダークバイン	-	¥490/個
62241200		ブラックエボニー		
62239900		ブラウンエボニー		
00569861	縦棧ジョイントセット	シルバー	U型金具×1個 φ4×13なべセルフドリリングビス×4本 φ4×10さら小頭ドリルビス×2本	¥1,500/セット
62936700	平頭ドリルネジφ4×13	ダークバイン	-	¥44/本
62926800		ブラックエボニー		
62938100		ブラウンエボニー		
00569823	ユニット切詰セット	ダークバイン	20角廻り縁×2本 φ4×10なべセルフドリリングビス×10本	¥3,000/セット
00569830		ブラックエボニー		
00569847		ブラウンエボニー		

エバー下見塀用小屋根 ABS サイズ別注可

エバーさら子下見塀ボードに
最適な屋根材オプションです

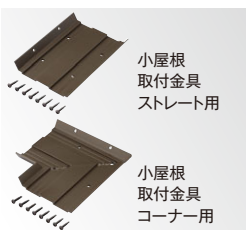

■下見塀用小屋根 ABS

ABS生産完了品につき、在庫をご確認ください

コード	品番	品名	サイズ(mm)	価格
67554800	AJB-FEBC	下見塀用小屋根Fタイプ 黒炭 エンド	W2000×D278×H100	¥71,300/台
67555500	AJB-FSBC	センター	W1875×D278×H100	¥67,600/台
67556200	AJB-FCBC	コーナー	W438×D438×H100	¥53,400/台
89376800	-	小屋根取付金具ストレート用ビス付	100×150	¥1,800/個
89377500	-	小屋根取付金具コーナー用ビス付	150×150	¥11,700/個

エンド、センター、コーナーは連結仕様。エンドタイプ1台でご使用の場合は別途お問い合わせください

アル銘瓦 完成品 アルミ鋳物

小屋根の取付方法



アル銘瓦についてはP.73をご覧ください

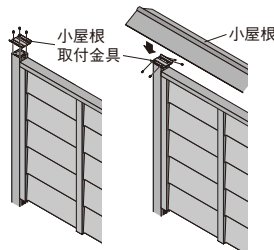
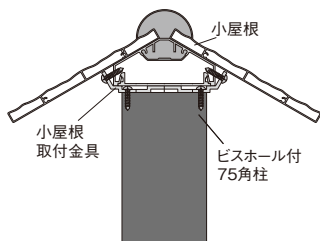

- 1 金具の取り付け**
75角柱のビスホールに取付金具をビスで固定します。
- 2 小屋根の取り付け**
小屋根を左図のように取付金具の上に取り付け、左右斜め下方向からビスで固定します。(この時長めのビットを使用してください)

エバー下見塀ユニット

ABS 片面 完成品 別注不可 受注生産

ボード・柱 カラーバリエーション

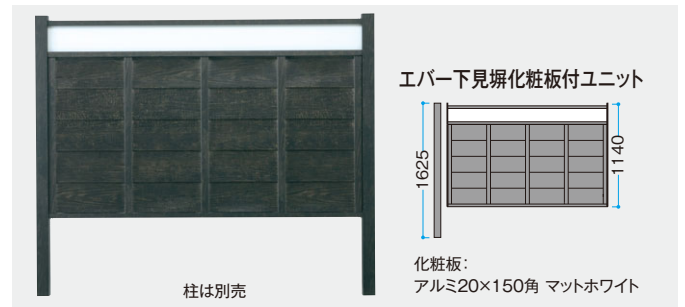
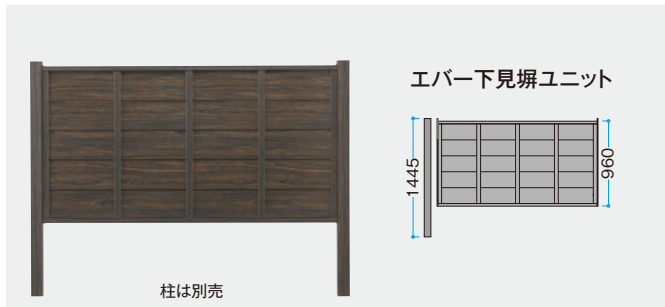

■エバー下見塀ユニット(片面)

コード	カラー	価格
00569526	ブラックエボニー	¥103,000
00569533	ブラウンエボニー	
00569519	ダークパイン	
サイズ(mm)	W1800×H960	

■エバー下見塀ユニット(両面)

コード	カラー	価格
00569588	ブラックエボニー	¥136,600
00569595	ブラウンエボニー	
00569571	ダークパイン	
サイズ(mm)	W1800×H960	

■エバー下見塀化粧化粧板付ユニット(片面)

コード	カラー	価格
00569557	ブラックエボニー	¥125,700
00569564	ブラウンエボニー	
00569540	ダークパイン	
サイズ(mm)	W1800×H1140	

■エバー下見塀化粧化粧板付ユニット(両面)

コード	カラー	価格
00569618	ブラックエボニー	¥159,800
00569625	ブラウンエボニー	
00569601	ダークパイン	
サイズ(mm)	W1800×H1140	

■エバー下見塀ユニット 現場組立用セット(片面)

コード	カラー	価格
00569908	ブラックエボニー	¥78,900
00569915	ブラウンエボニー	
00569922	ダークパイン	
サイズ(mm)	W1800×H960	

■エバー下見塀ユニット 現場組立用セット(両面)

コード	カラー	価格
00569960	ブラックエボニー	¥112,500
00569977	ブラウンエボニー	
00569984	ダークパイン	
サイズ(mm)	W1800×H960	

■エバー下見塀化粧化粧板付ユニット 現場組立用セット(片面)

コード	カラー	価格
00569939	ブラックエボニー	¥100,300
00569946	ブラウンエボニー	
00569953	ダークパイン	
サイズ(mm)	W1800×H1140	

■エバー下見塀化粧化粧板付ユニット 現場組立用セット(両面)

コード	カラー	価格
00569991	ブラックエボニー	¥133,900
00570003	ブラウンエボニー	
00570010	ダークパイン	
サイズ(mm)	W1800×H1140	

寸法図

■エバー下見塀ユニット

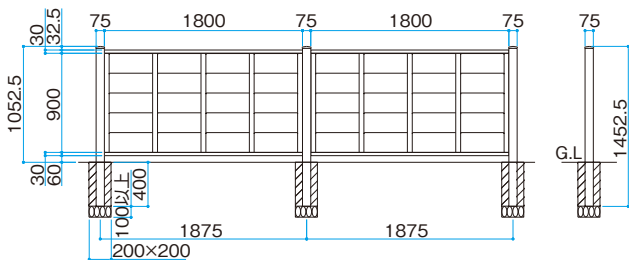

■エバー下見塀化粧化粧板付ユニット

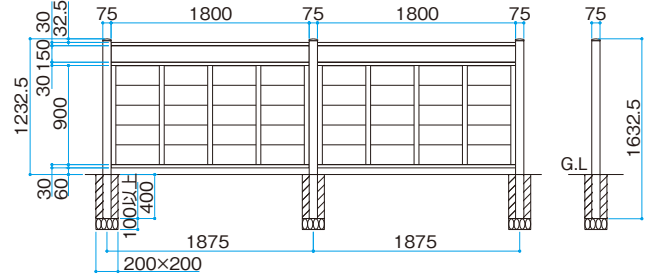

エバー下見塀ユニット用柱

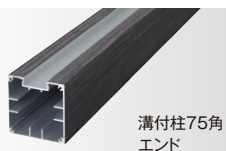

溝付柱75角
エンド

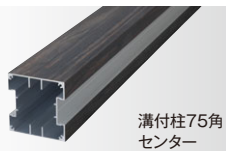

溝付柱75角
センター

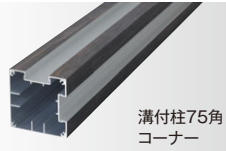

溝付柱75角
コーナー

■柱 75×75×1445

カラー	種類	コード	価格
ブラックエボニー	エンド	00569342	¥29,100/セット
	センター	00569403	¥16,300/本
	コーナー	00569465	
ブラウンエボニー	エンド	00569359	¥29,100/セット
	センター	00569410	¥16,300/本
	コーナー	00569472	
ダークパイン	エンド	00569335	¥29,100/セット
	センター	00569397	¥16,300/本
	コーナー	00569458	
サイズ(mm)	75×75×L1445		

エンド:ビスホール付、リップ付、溝付柱2本/キャップ2個付
センター・コーナー:ビスホール付、リップ付、溝付柱1本/キャップ1個付

■柱 75×75×1625(化粧化粧板付用)

カラー	種類	コード	価格
ブラックエボニー	エンド	00569373	¥38,300/セット
	センター	00569434	¥20,900/本
	コーナー	00569496	
ブラウンエボニー	エンド	00569380	¥38,300/セット
	センター	00569441	¥20,900/本
	コーナー	00569502	
ダークパイン	エンド	00569366	¥38,300/セット
	センター	00569427	¥20,900/本
	コーナー	00569489	
サイズ(mm)	75×75×L1625		

ユニットの取付方法

溝付柱に取付用フレームを差し込みます。下部は差し込み金具、上部はビス留めで固定します。

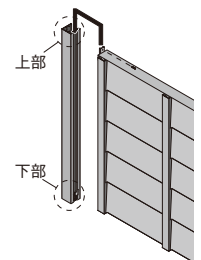

CONTENTS

エバーバンブーシート

エバーバンブーユニット

ユニットフェンス仕様

人工竹垣材料
こだわり竹・エゴ竹

アル銘竹・アル銘木
補助部材

合成竹製品

●特殊形状のため、温度差等により、寸法に多少の誤差が生じることがあります。●本製品は、隣地境界を目的に設置するもので、転落防止柵や歩行補助手すりの機能はありません。設置場所と機能に合った製品をお選びください。
●エバーさら下見塀ボードは1枚からご注文いただけます。
●表示価格には消費税および組立費、施工費等は含まれておりません。

エバーなぐりボード



ベランダにエバーなぐりボードを腰貼りとして使用。意匠性も向上します(エバーなぐりボード)

エバーなぐりボード ASA

日本古来の伝統技法「なぐり加工」を現代風にボードとして再現デザイン性に優れた豊かな表情が魅力です

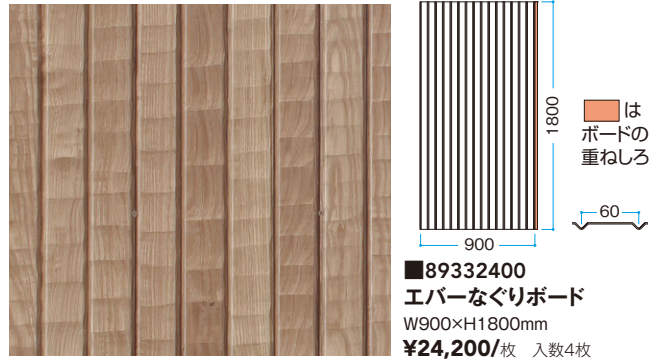

エバーなぐりボード専用柱カラー「くり柱目」と人気色「ブラウンエボニー」の2色の中からお選びいただけます



くり柱目

ブラウンエボニー

エバーなぐりボード用柱 ALM

カラーバリエーション



くり柱目

ブラウンエボニー

■アルミ角柱 75×75×L2400mm

コード	カラー	価格
89333100	くり柱目	¥24,400/本
62884100	ブラウンエボニー	

エバーなぐりボード用部材 ALM

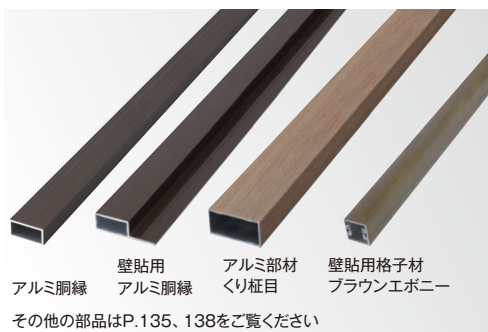

壁貼用 アルミ胴縁 壁貼用格子材
アルミ胴縁 くり柱目 ブラウンエボニー

その他の部品はP.135、138をご覧ください

■壁貼格子材
30角用キャップ
(ビス2本付)
¥446/個

■ドリルネジ
平頭4×13.5
(細目) ブラウン
¥48/本

ボードの取付方法

現場組立仕様の場合

- 1 アルミ角柱にCチャンネルをビスで固定し、Cチャンネルに胴縁20×40をビスで取り付け、枠組みを作ります。
- 2 上部の胴縁20×40のトップの位置に合わせて、ボードを専用ビスで固定します。
- 3 最後に笠木(30×60)をドリルネジ4×50で固定します。

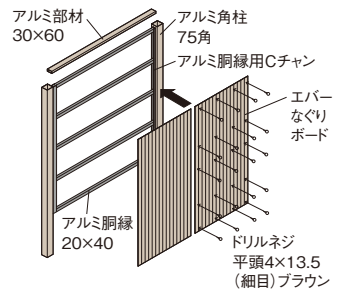

壁貼りの場合

- 1 ボードの貼り幅と高さを考慮し、それぞれの壁に合ったビスで、壁貼用胴縁を取り付けます。
- 2 笠木として、壁貼用格子材を右図の位置に取り付けます。
- 3 ボードを専用ビスで固定します。
- 4 場合により、見切材として壁貼用格子材を左右、またはどちらかに取り付けてください。

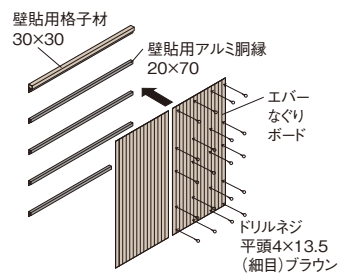

コード	品名	サイズ(mm)	カラー	価格
23024200	アルミ胴縁	20×40×3700長尺	ブロンズ	¥ 8,700/本
23037200	壁貼用アルミ胴縁	20×70×3700長尺	ブロンズ	¥10,700/本
89334800	アルミ部材	30×60×3700	くり柱目	¥19,700/本
23457808			ブラウンエボニー	
89519900	壁貼用格子材	30×30×4000	くり柱目	¥15,000/本
89521200			ブラウンエボニー	

長尺表示のものは表示寸法より少し長くなっています

なぐり板塀ユニット用小屋根 ALM 別途注可



なぐり板塀ユニット用小屋根 Fタイプ



小屋根取付金具 ストレート用

小屋根取付金具 コーナー用

■なぐり板塀ユニット用小屋根

コード	品名	サイズ(mm)	カラー	価格
89369000	なぐり板塀ユニット用小屋根Fタイプ エンド	W2000×D278×H100	くり柱目	¥71,300/台
89371300	センター	W1825×D278×H100		¥67,600/台
89372000	コーナー	W438×D438×H100		¥53,400/台
89373700	なぐり板塀ユニット用小屋根Fタイプ エンド	W2000×D278×H100	ブラウンエボニー	¥71,300/台
89374400	センター	W1825×D278×H100		¥67,600/台
89375100	コーナー	W438×D438×H100		¥53,400/台
89376800	小屋根取付金具ストレート用ビス付	100×150	ブロンズ	¥ 1,800/個
89377500	小屋根取付金具コーナー用ビス付	150×150		¥11,700/個

エンド、センター、コーナーは連結仕様。エンドタイプ1台でご使用の場合は別途お問い合わせください

- 特殊形状のため、温度差等により、寸法に多少の誤差が生じることがあります。
- エバーなぐりボードは1枚からご注文いただけます。
- 表示価格には消費税および組立費、施工費等は含まれておりません。

エバーなぐり板塀ユニット

ASA 受注生産

カラーバリエーション

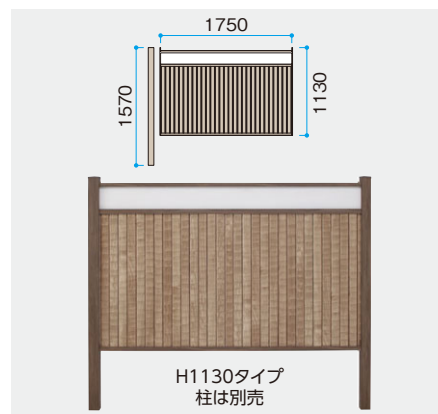

■エバーなぐり板塀ユニット (H950タイプ) W1750×H950mm

品名	コード	カラー	価格
片面	89336200	くり柵目	¥ 87,800
	89341600	ブラウンエボニー	
両面	89337900	くり柵目	¥121,300
	89342300	ブラウンエボニー	

■エバーなぐり板塀ユニット (H1850タイプ) W1750×H1850mm

品名	コード	カラー	価格
片面	89338600	くり柵目	¥137,700
	89343000	ブラウンエボニー	
両面	89339300	くり柵目	¥197,600
	89344700	ブラウンエボニー	

■エバーなぐり白板付ユニット (H1130タイプ) W1750×H1130mm

品名	コード	カラー	価格
片面	89345400	くり柵目	¥115,100
	89347800	ブラウンエボニー	
両面	89346100	くり柵目	¥149,000
	89348500	ブラウンエボニー	

寸法図

■エバーなぐり板塀ユニット

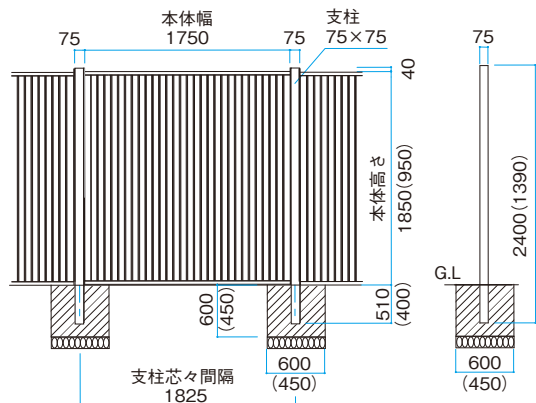

■エバーなぐり白板付ユニット

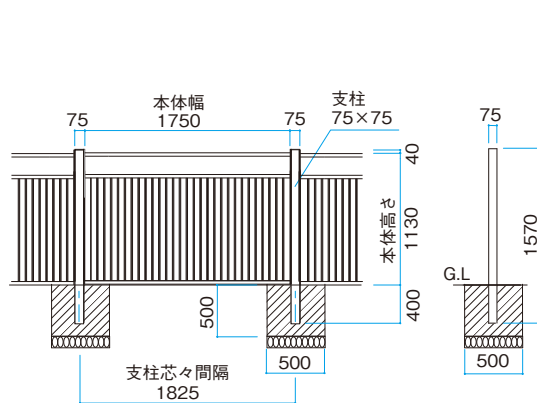

なぐり板塀ユニット用柱

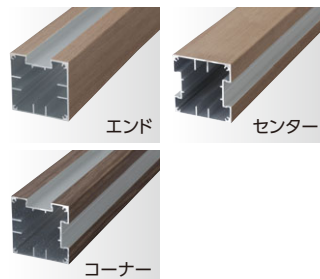

■なぐり板塀ユニット用柱 H950用 75×75×L1390mm

カラー	種類	コード	価格
くり柵目	エンド	89349200	¥16,200/本
	センター	89351500	¥18,300/本
	コーナー	89352200	
ブラウンエボニー	エンド	89353900	¥16,200/本
	センター	89354600	¥18,300/本
	コーナー	89355300	

■なぐり板塀ユニット用柱 H1130用 75×75×L1570mm

カラー	種類	コード	価格
くり柵目	エンド	89356000	¥18,300/本
	センター	89357700	¥20,100/本
	コーナー	89358400	
ブラウンエボニー	エンド	89359100	¥18,300/本
	センター	89361400	¥20,100/本
	コーナー	89362100	

カラーバリエーション



ビスホール付、リブ付、溝付、キャップ各1個付のユニット専用柱

アル銘瓦

完成品 諸物

小屋根の取付方法



アル銘瓦についてはP.73をご覧ください

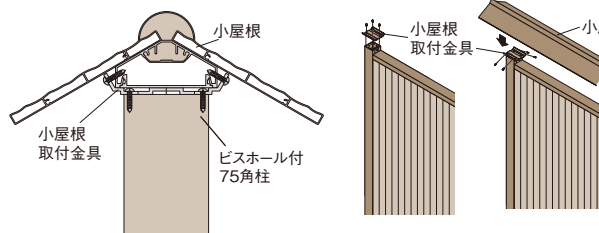

- 1 金具の取り付け
75角柱のビスホールに取付金具をビスで固定します。
- 2 小屋根の取り付け
小屋根を左図のように取付金具の上に取り付け、左右斜め下方からビスで固定します。(この時長めのビットを使用してください)

●特殊形状のため、温度差等により、寸法に多少の誤差が生じることがあります。●本製品は、隣地境界を目的に設置するもので、転落防止柵や歩行補助手すりの機能はありません。設置場所と機能に合った製品をお選びください。●受注生産は納期がかかります。必ず納期をご確認ください。●表示価格には消費税および組立費、施工費等は含まれておりません。

アル銘瓦 竹垣用ビス

合成竹垣材料

こだわり竹® / エコ竹

天然竹の情緒と品格にこだわった「こだわり竹®」シリーズ

こだわり竹®



美しさがさらにグレードアップ。こだわりの人工丸竹です

※合成竹垣材料は1本からご注文いただけます。



アイボリーさらし

■こだわりエコ竹 7分 (アイボリーさらし)

コード	品番	サイズ(mm)	価格
53358900	KTS-21	7分×L3660	¥1,590/本
53364000	KTS-214	7分×L4000	¥1,610/本

※補強には、中芯用アルミ丸パイプ φ20用 (φ15)

をご使用ください (P.123参照)

※7分 (約φ22)



アイボリー

■こだわりエコ竹 7分 (アイボリー)

コード	品番	サイズ(mm)	価格
53348000	KTR-21	7分×L3660	¥1,450/本
53362600	KTR-214	7分×L4000	¥1,610/本

※補強には、中芯用アルミ丸パイプ φ20用 (φ15)

をご使用ください (P.123参照)

※7分 (約φ22)

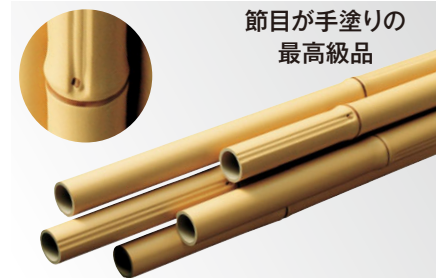

節目が手塗りの
最高級品

■こだわり職人竹 7分

コード	品番	サイズ(mm)	価格
53355800	KTS-07	7分×L3660	¥2,160/本

※補強には、中芯用アルミ丸パイプ φ20用 (φ15)

をご使用ください (P.123参照)

※7分 (約φ22)



イエロー

■こだわりエコ竹 7分 (イエロー)

コード	品番	サイズ(mm)	価格
53351000	KTY-07	7分×L3660	¥1,450/本
53363300	KTY-074	7分×L4000	¥1,610/本

※補強には、中芯用アルミ丸パイプ φ20用 (φ15)

をご使用ください (P.123参照)

※7分 (約φ22)



うぐいす®さらし

■こだわりエコ竹 7分 (うぐいすさらし)

コード	品番	サイズ(mm)	価格
53371800	KTU-21	7分×L3660	¥1,580/本

※補強には、中芯用アルミ丸パイプ φ20用 (φ15)

をご使用ください (P.123参照)

※7分 (約φ22)



こだわり職人竹



すす竹を交ぜた2色使い (こだわりエコ竹 アイボリーさらし、エコすす竹)



家屋と竹垣が上手く調和 (こだわりエコ竹 アイボリーさらし)

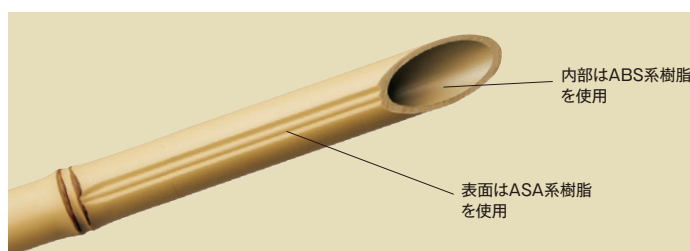

内部はABS系樹脂
を使用

表面はASA系樹脂
を使用

●ASA系樹脂
耐候性、耐熱変化耐退色性に優れた樹脂。

●ABS系樹脂
機械的衝撃強度の高い樹脂。

- エコ竹長尺物については納期がかかったり配達できない地域がありますので、ご確認ください。
- エコ竹の長さ、φ数には多少の誤差があります。●合成竹垣材料は1本からご注文いただけます。
- 表示価格には消費税および組立費、施工費等は含まれておりません。

こだわり竹®シリーズの「こだわり」の理由

天然竹の表情を忠実に再現し、グレードアップしたこだわり竹シリーズ。
ASA系、ABS系樹脂なので軽量、丈夫、長持ち。

節に こだわり

一つひとつの節へのこだわりが違います。一筋ごとの表情がとても豊かです。

技に こだわり

天然竹の美しさにこだわりました。末と元をしっかり表現した自然感を再現しました。

趣に こだわり

表情、質感にこだわり続けています。天然竹そのまま、あるいはそれ以上の美しさを演出。



ワンランク上の情緒性

こだわりエコ竹 アイボリーさらし



節目が手塗りの
最高級品

こだわり職人竹



室内から見る洗練された和風庭園(こだわり職人竹)



駐車場の目かくしに(こだわりエコ竹 アイボリーさらし)

お手頃価格が魅力。 「エコ竹」シリーズ



曲線を生かした軽やかな創作和風フェンス(エコすず竹)

エコ竹 イエロー

エコ竹



天然竹の美しい表情を再現した環境にも優しい「エコ竹」シリーズ

※合成竹垣材料は1本からご注文いただけます。

イエロー



■エコ竹(イエロー) L4000mm

コード	品番	品名	価格
53081600	ASY-224	φ22	¥1,710/本
53097700	ASY-264	φ26	¥2,320/本
53098400	ASY-304	φ30	¥2,710/本

■エコ竹(イエロー) L3660mm

コード	品番	品名	価格
53001400	ASY-10	φ10	¥ 780/本
53002100	ASY-13	φ13	¥1,030/本
53003800	ASY-16	φ16	¥1,280/本
53004500	ASY-20	φ20	¥1,450/本
53005200	ASY-22	φ22	¥1,320/本
53006900	ASY-26	φ26	¥1,790/本
53007600	ASY-30	φ30	¥2,230/本
53008300	ASY-38	φ38	¥3,110/本
53009000	ASY-50	φ50	¥5,530/本
53011300	ASY-63	φ63	¥7,730/本
53012000	ASY-80	φ80	¥9,990/本

■エコ竹(イエロー) L1830mm

コード	品番	品名	価格
52001500	ASY-S10	φ10	¥ 450/本
52002200	ASY-S13	φ13	¥ 570/本
52003900	ASY-S16	φ16	¥ 700/本
52004600	ASY-S20	φ20	¥ 780/本
52005300	ASY-S22	φ22	¥ 660/本
52006000	ASY-S26	φ26	¥ 880/本
52007700	ASY-S30	φ30	¥1,140/本
52008400	ASY-S38	φ38	¥1,570/本
52009100	ASY-S50	φ50	¥2,850/本
52011400	ASY-S63	φ63	¥4,060/本
52012100	ASY-S80	φ80	¥5,240/本

青竹



■エコ竹(青竹) L3660mm

コード	品番	品名	価格
52986500	AIA-10B	φ10	¥ 950/本
52987200	AIA-16B	φ16	¥1,460/本
52988900	AIA-22B	φ22	¥1,830/本
52989600	AIA-26B	φ26	¥2,600/本
52991900	AIA-30B	φ30	¥3,070/本

コード	品番	品名	価格
52992600	AIA-38B	φ38	¥ 3,920/本
52993300	AIA-50B	φ50	¥ 6,650/本
52994000	AIA-63B	φ63	¥ 9,240/本
52995700	AIA-80B	φ80	¥11,810/本

エコ黒竹



■エコ黒竹 L3660mm

コード	品番	品名	価格
52976600	AIA-10K	φ10	¥ 950/本
52977300	AIA-16K	φ16	¥1,460/本
52978000	AIA-22K	φ22	¥1,830/本
52984100	AIA-26K	φ26	¥2,450/本
52979700	AIA-30K	φ30	¥3,070/本

芯材は黒色です

コード	品番	品名	価格
52980300	AIA-38K	φ38	¥ 3,920/本
52981000	AIA-50K	φ50	¥ 6,650/本
52982700	AIA-63K	φ63	¥ 9,240/本
52983400	AIA-80K	φ80	¥11,810/本

エコ虎竹



■エコ虎竹 L3660mm

コード	品番	品名	価格
53405000	ABT-10	φ10	¥ 950/本
53406700	ABT-16	φ16	¥1,460/本
53407400	ABT-20	φ20	¥1,750/本
53408100	ABT-22	φ22	¥1,830/本
53409800	ABT-26	φ26	¥2,600/本

コード	品番	品名	価格
53411100	ABT-30	φ30	¥ 3,070/本
53412800	ABT-38	φ38	¥ 3,920/本
53413500	ABT-50	φ50	¥ 6,650/本
53414200	ABT-63	φ63	¥ 9,240/本
53415900	ABT-80	φ80	¥11,810/本

※製造ロットにより、色が多少異なることがあります。ご了承ください ※芯材は黒色です

●エコ竹長尺物については納期がかかったり配達できない地域がありますので、ご確認ください。●エコ竹の長さ、φ数には多少の誤差があります。
●アルミ柱φ60とφ40および角柱、エコ竹φ63とφ50をエコ竹と接続するジョイントはP.132をご参照ください。●合成竹垣材料は1本からご注文いただけます。
●表示価格には消費税および組立費、施工費等は含まれておりません。



店舗の装飾に(エコすす竹)



こだわりのデザインフェンスに(エコ新ゴマ竹)

エコすす竹



■エコすす竹 L3660mm

コード	品番	品名	価格
53394700	ABS-10	φ10	¥ 950/本
53395400	ABS-16	φ16	¥1,460/本
53396100	ABS-20	φ20	¥1,750/本
53397800	ABS-22	φ22	¥1,830/本
53398500	ABS-26	φ26	¥2,600/本

※製造ロットにより、色が多少異なることがあります。ご了承ください
※芯材は黒色です

コード	品番	品名	価格
53399200	ABS-30	φ30	¥ 3,070/本
53401200	ABS-38	φ38	¥ 3,920/本
53402900	ABS-50	φ50	¥ 6,650/本
53403600	ABS-63	φ63	¥ 9,240/本
53404300	ABS-80	φ80	¥11,810/本

エコ新ゴマ竹



■エコ新ゴマ竹 L3660mm

コード	品番	品名	価格
53383100	ASN-10	φ10	¥1,050/本
53384800	ASN-16	φ16	¥1,610/本
53385500	ASN-20	φ20	¥1,960/本
53386200	ASN-22	φ22	¥2,090/本
53387900	ASN-26	φ26	¥2,880/本

コード	品番	品名	価格
53388600	ASN-30	φ30	¥ 3,220/本
53389300	ASN-38	φ38	¥ 4,030/本
53391600	ASN-50	φ50	¥ 6,240/本
53392300	ASN-63	φ63	¥ 8,430/本
53393000	ASN-80	φ80	¥11,300/本

エコ竹補修用ペイント



■エコ竹補修用タッチアップペイント

コード	品番	品名	価格
80651500	AIA-K	エコ黒竹	¥3,100/個
80649200	AIA-S	エコすす竹	
80653900	AIA-T	エコ虎竹	

13mL

コード	品番	品名	価格
80652200	AIA-B	エコ青竹	¥3,100/個
80654600	AIA-Y	エコ竹イエロー	
80648500	AIA-IB	エコ竹アイボリー	

●エコ竹長尺物については納期がかかったり配達できない地域がありますので、ご確認ください。●エコ竹の長さ、φ数には多少の誤差があります。●アルミ柱φ60とφ40および角柱、エコ竹φ63とφ50をエコ竹と接続するジョイントはP.132をご参照ください。●合成竹垣材料は1本からご注文いただけます。●表示価格には消費税および組立費、施工費等は含まれておりません。

エコ竹
みす垣
5・6型セット
P.60

エコ竹
大津垣
19型セット
P.64

e-バンブー
ユニット
みす垣
P.84

e-バンブー
大津垣
P.91

補助部材
P.130

ジョイント
P.132



エコ竹 半割 AS ABS

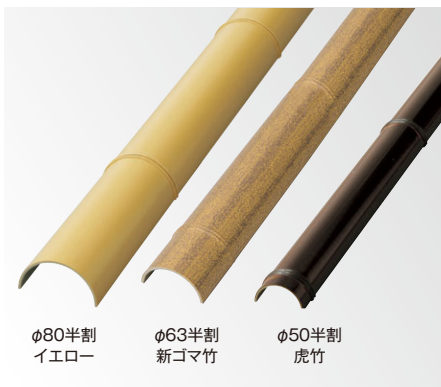

φ80半割 イエロー
φ63半割 新ゴマ竹
φ50半割 虎竹

■エコ竹半割 (イエロー) L3660mm

コード	品番	品名	価格
53063200	ASH-50Y	φ50	¥3,470/本
53064900	ASH-63Y	φ63	¥4,740/本
53065600	ASH-80Y	φ80	¥5,930/本

■エコ竹半割 (虎竹) L3660mm

コード	品番	品名	価格
53433300	ABH-50T	φ50	¥4,920/本
53434000	ABH-63T	φ63	¥6,230/本
53435700	ABH-80T	φ80	¥8,190/本

■エコ竹半割 (すす竹) L3660mm

コード	品番	品名	価格
53425800	ABH-50S	φ50	¥4,920/本
53426500	ABH-63S	φ63	¥6,230/本
53427200	ABH-80S	φ80	¥8,190/本

■エコ竹半割 (黒竹) L3660mm

コード	品番	品名	価格
52971100	ABH-50K	φ50	¥4,920/本
52972800	ABH-63K	φ63	¥6,230/本
52973500	ABH-80K	φ80	¥8,190/本

■エコ竹半割 (新ゴマ竹) L3660mm

コード	品番	品名	価格
53417300	ASH-50N	φ50	¥4,640/本
53418000	ASH-63N	φ63	¥5,910/本
53419700	ASH-80N	φ80	¥7,610/本

エコ竹 Cカット AS ABS

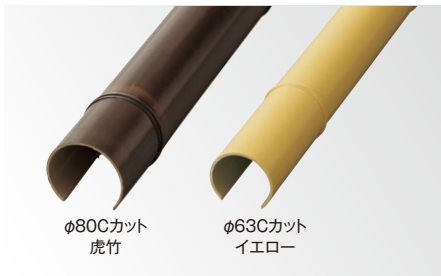

φ80Cカット 虎竹
φ63Cカット イエロー

■エコ竹Cカット (イエロー) L3660mm

コード	品番	品名	価格
53071700	ASC-63Y	φ63	¥8,950/本
53072400	ASC-80Y	φ80	¥12,380/本

■エコ竹Cカット (新ゴマ竹) L3660mm

コード	品番	品名	価格
53421000	ASC-63N	φ63	¥11,860/本
53422700	ASC-80N	φ80	¥15,600/本

■エコ竹Cカット (虎竹) L3660mm

コード	品番	品名	価格
53436400	ABC-63T	φ63	¥11,240/本
53437100	ABC-80T	φ80	¥14,460/本

■エコ竹Cカット (すす竹) L3660mm

コード	品番	品名	価格
53428900	ABC-63S	φ63	¥11,240/本
53429600	ABC-80S	φ80	¥14,460/本

エコ竹 割竹 AS ABS



イエロー 新ゴマ竹 虎竹 すす竹 青竹

■エコ竹割竹 40 40×L3660mm

コード	品番	カラー	価格
53013700	ASW-40Y	イエロー	¥3,010/本
53431900	ABW-40S	すす竹	¥3,800/本
53438800	ABW-40T	虎竹	
53423400	ASW-40N	新ゴマ竹	
52997100	AIA-40B	青竹	

エコ竹 平板 AS ABS



イエロー 新ゴマ竹 虎竹 すす竹 青竹

■エコ竹平板 25 25×L3660mm

コード	品番	カラー	価格
53101100	ASF-25Y	イエロー	¥2,410/本
53432600	ABF-25S	すす竹	¥3,070/本
53439500	ABF-25T	虎竹	
53424100	ASF-25N	新ゴマ竹	
52996400	AIA-25B	青竹	



●エコ竹長尺物については納期がかかったり配達できない地域がありますので、ご確認ください。
●エコ竹の長さ、φ数には多少の誤差があります。●合成竹垣材料は1本からご注文いただけます。
●表示価格には消費税および組立費、施工費等は含まれておりません。

エコ竹 キャップ



エコ竹キャップ

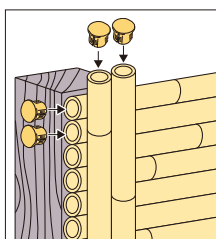

エコ竹半割キャップ

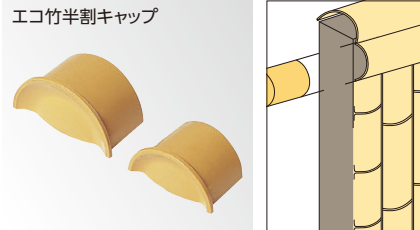

■エコ竹キャップ イエロー

コード	品番	品名	サイズ(mm)	価格
10390400	YC-20	φ20用 φ20丸		¥100/個
10391100	YC-22	φ22用 φ22丸		¥110/個
10392800	YC-26	φ26用 φ26丸		¥120/個
10393500	YC-30	φ30用 φ30丸		¥130/個
10394200	YC-38	φ38用 φ38丸		¥240/個
10395900	YC-50	φ50用 φ50丸		¥330/個
10396600	YC-63	φ63用 φ63丸		¥360/個
10397300	YC-80	φ80用 φ80丸		¥480/個

新コマ竹と兼用です

■エコ竹キャップ すず竹

コード	品番	品名	サイズ(mm)	価格
29358200	STC-22	φ22用 φ22丸		¥110/個
29359900	STC-26	φ26用 φ26丸		¥120/個
29345200	STC-30	φ30用 φ30丸		¥130/個
29346900	STC-38	φ38用 φ38丸		¥240/個
29347600	STC-50	φ50用 φ50丸		¥330/個
29348300	STC-63	φ63用 φ63丸		¥360/個
29349000	STC-80	φ80用 φ80丸		¥480/個

■こだわり竹キャップ 7分用 イエロー

コード	品番	サイズ(mm)	価格
28722200	YC-07	φ22丸	¥110/個

■こだわり竹キャップ 7分用 うぐいす

コード	品番	サイズ(mm)	価格
28725300	UC-07	φ22丸	¥110/個

■エコ竹キャップ 青竹

コード	品番	品名	サイズ(mm)	価格
52073200	ABB-C22A	φ22用 φ22丸		¥110/個
52074900	ABB-C26A	φ26用 φ26丸		¥120/個
52075600	ABB-C30A	φ30用 φ30丸		¥130/個
52076300	ABB-C38A	φ38用 φ38丸		¥240/個
52077000	ABB-C50A	φ50用 φ50丸		¥330/個
52078700	ABB-C63A	φ63用 φ63丸		¥360/個
52079400	ABB-C80A	φ80用 φ80丸		¥480/個

■エコ竹キャップ 虎竹

コード	品番	品名	サイズ(mm)	価格
29351300	TTC-22	φ22用 φ22丸		¥110/個
29352000	TTC-26	φ26用 φ26丸		¥120/個
29353700	TTC-30	φ30用 φ30丸		¥130/個
29354400	TTC-38	φ38用 φ38丸		¥240/個
29355100	TTC-50	φ50用 φ50丸		¥330/個
29356800	TTC-63	φ63用 φ63丸		¥360/個
29357500	TTC-80	φ80用 φ80丸		¥480/個

■こだわり竹キャップ 7分用 アイボリー

コード	品番	サイズ(mm)	価格
28721500	IC-07	φ22丸	¥110/個

**キャップ取付の
ご注意**

キャップを取り付ける際は、必ず市販のボンドをキャップに塗ってください。何も塗らないで取り付けるとキャップが外れる恐れがあります。

エコ竹 ジョイント



節目の形を生かしてきれいに連結できます

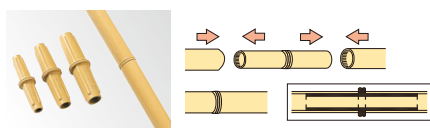

■エコ竹ジョイント

コード	品番	品名	サイズ(mm)	価格
10381200	PJ-22	φ22用 φ18×L90		¥250/個
10382900	PJ-26	φ26用 φ22×L100		¥340/個
10383600	PJ-30	φ30用 φ26×L110		¥380/個

こだわり竹7分には使用になれません

中芯用アルミ丸パイプ



エコ竹の補強用のパイプです



■中芯用アルミ丸パイプ

コード	品番	品名	サイズ(mm)	価格
28481800	AMP-20S	φ20用 φ15×L3700		¥1,700/本
28482500	AMP-20F	φ20用 φ15×L4000		¥1,800/本
28483200	AMP-22S	φ22用 φ17.5×L3700		¥2,000/本
28484900	AMP-22F	φ22用 φ17.5×L4000		¥2,100/本
28485600	AMP-26S	φ26用 φ21×L3700		¥2,400/本

こだわり竹7分には、φ20用のφ15を使用してください

コード	品番	品名	サイズ(mm)	価格
28486300	AMP-30S	φ30用 φ24×L3700		¥2,900/本
28487000	AMP-38S	φ38用 φ33×L3700		¥4,700/本
28488700	AMP-50S	φ50用 φ44×L3700		¥5,900/本
28489400	AMP-63S	φ63用 φ56×L3700		¥8,700/本
28491700	AMP-80S	φ80用 φ72.5×L3700		¥11,600/本

シュロタフロープ



用途に応じて3mm、4mmの2種類
化粧仕上げには4mmが効果的です



■シュロタフロープ 玉巻 (2kg玉)

コード	品番	品名	規格	価格
20076400	STF-42	4mm	4mm×約250m	¥5,390/玉
20077100	STF-32	3mm	3mm×約340m	

■シュロタフロープ 小束

コード	品番	品名	規格	価格
20079500	STF-315	3mm	3mm×約15m	¥370/把
20078800	STF-415	4mm	4mm×約15m	¥500/把

施工上のご注意

シュロタフロープはカットしてそのまま放置すると、ほつれて花が咲いたようになる場合があります。これを防ぐために切り口をライター等の火で焼いてください。

●表示価格には消費税および組立費、施工費等は含まれておりません。

補助部材

ジョイント

アル銘竹®

美しい和風竹柄を再現。耐久性と耐候性は天然竹以上



腐らないので温泉の天井の装飾にも最適(アル銘竹 真竹)

アル銘竹® みす垣竹



真竹 孟宗若竹 コマ竹 図面竹  古竹 

■アル銘竹 みす垣竹 φ22×L3700mm

サイズ(mm)	カラー	コード	品番	価格	
φ22	L3700 長尺	真竹	29181600	AMM-221	¥5,100/本
		孟宗若竹	94936600	AMW-222	
		コマ竹	29183000	AMG-223	
		図面竹	29184700	AMZ-224	
		古竹	29203500	AMS-225	

表示寸法より長い場合があります

 生産完了品につき、在庫をご確認ください

アル銘竹® 四ツ目竹



真竹 孟宗若竹 コマ竹 図面竹  古竹 

■アル銘竹 四ツ目竹 φ30×L3700mm

サイズ(mm)	カラー	コード	品番	価格	
φ30	L3700 長尺	真竹	29185400	AMM-301	¥8,300/本
		孟宗若竹	94937300	AMW-302	
		コマ竹	29187800	AMG-303	
		図面竹	29188500	AMZ-304	
		古竹	29204200	AMS-305	

表示寸法より長い場合があります

 生産完了品につき、在庫をご確認ください

アル銘竹® 角竹



形状バリエーション

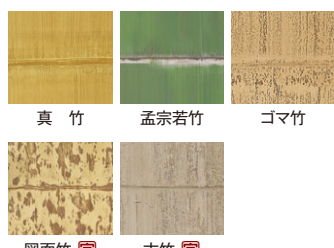

75×75 (R付) 60×60 (R付)

カラーバリエーション



真竹 孟宗若竹 コマ竹
図面竹  古竹 

■アル銘竹 角竹 75 (60) R付×L2400mm

キャップ1個付

サイズ(mm)	カラー	コード	品番	価格	
75×75 (R付)	L2400	真竹	29189200	AMK-751	¥23,200/本
		孟宗若竹	94938000	AMW-752	
		コマ竹	29192200	AMG-753	
		図面竹	29193900	AMZ-754	
		古竹	29206600	RSK-758	
60×60 (R付)	古竹	29205900	RSK-608	¥17,600/本	

表示寸法より長い場合があります

 生産完了品につき、在庫をご確認ください

- アル銘竹はアルミですので腐りません。屋外での使用も可能。●アル銘竹を接続するジョイントについてはP.132をご参照ください。
- 長尺表示のものは表示寸法より少し長くなっています。特にシートラッピングのアルミについては両サイド端切りをしてご使用ください。
- 表示価格には消費税および組立費、施工費等は含まれておりません。

アル銘竹® 丸柱・部材

サイズ・形状バリエーション

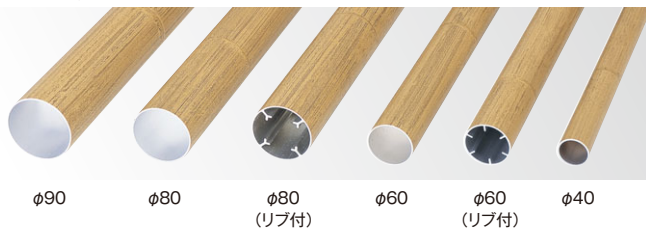

■アル銘竹 丸柱

サイズ(mm)		カラー	コード	品番	価格
φ60	L900	真竹	17863600	AMN-603	¥ 6,600/本
		ゴマ竹	17864300	AMG-603	
	L1200	真竹	17868100	AMN-604	¥ 7,800/本
		ゴマ竹	17869800	AMG-604	
	L2400	真竹	23695400	AMN-608	¥14,700/本
		孟宗若竹	94939700	AMW-608	
ゴマ竹		24165100	AMG-608		
図面竹		24169900	AMZ-608		
φ80	L2400	古竹	29253000	MSK-608	¥19,900/本
		真竹	23696100	AMN-808	
		孟宗若竹	94941000	AMW-808	
		ゴマ竹	24166800	AMG-808	
		図面竹	24171200	AMZ-808	
φ90	L2400	古竹	29254700	MSK-808	¥22,100/本
		真竹	23697800	AMN-908	
		孟宗若竹	94942700	AMW-908	
		ゴマ竹	24167500	AMG-908	
		図面竹	24172900	AMZ-908	
		古竹	29255400	MSK-908	

キャップ1個付

カラーバリエーション

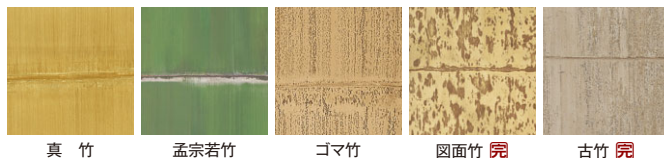

生産完了品につき、在庫をご確認ください

■アル銘竹 部材

サイズ(mm)	カラー	コード	品番	価格	
φ40	L1800	真竹	23698500	AMN-406	¥7,900/本
		孟宗若竹	94943400	AMW-408	
		ゴマ竹	24168200	AMG-408	
		図面竹	24173600	AMZ-408	
		古竹	29256100	MSK-406	

■アル銘竹 丸柱(リブ付)

サイズ(mm)	カラー	コード	品番	価格	
φ60 (リブ付)	L2400	真竹	29278300	MMR-608	¥17,100/本
		ゴマ竹	29279000	MGR-608	
80(φ) (リブ付)	L2400	真竹	29275200	MMR-808	¥21,100/本
		ゴマ竹	29276900	MGR-808	

φ60にはアルミシルバー丸パイプφ40、φ80には中芯用鉄パイプ38角が対応可能

■アルミシルバー丸パイプ

サイズ(mm)	カラー	コード	品番	価格	
φ40	L2400	シルバー	28141100	MS-408	¥9,400/本

■中芯用鉄パイプ 38角

サイズ(mm)	カラー	コード	品番	価格	
38×38	L1800	シルバー	24449200	NKT-38	¥5,400/本

アル銘竹® 角柱

サイズ・形状バリエーション

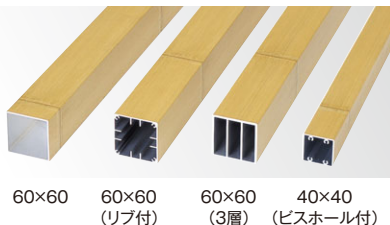

カラーバリエーション

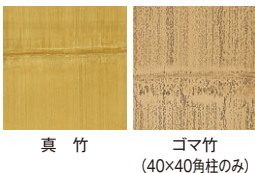

■アル銘竹 角柱

サイズ(mm)	カラー	コード	品番	価格	
60×60	L2400	真竹	29268400	ATH-608	¥17,600/本

■アル銘竹 角柱(3層)

サイズ(mm)	カラー	コード	品番	価格	
60×60(3層)	L2400	真竹	29271400	MHT-608	¥26,600/本

■アル銘竹 角柱(リブ付)

サイズ(mm)	カラー	コード	品番	価格	
60×60(リブ付)	L2400	真竹	29283700	HMR-608	¥21,000/本

アルミシルバー丸パイプφ40が対応可能

■アル銘竹 角柱(ビスホール付)

サイズ(mm)	カラー	コード	品番	価格	
40×40 (ビスホール付)	L2400	真竹	29287500	AMH-408	¥12,700/本
		ゴマ竹	29288200	AGH-408	

■アルミシルバー丸パイプ

サイズ(mm)	カラー	コード	品番	価格	
φ40	L2400	シルバー	28141100	MS-408	¥9,400/本

アル銘竹® 胴縁

サイズ・形状バリエーション

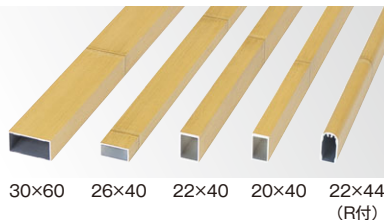

カラーバリエーション

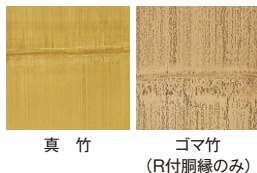

■アル銘竹 胴縁

サイズ(mm)	カラー	コード	品番	価格	
20×40	L1800	真竹	24174300	ATD-204	¥ 7,700/本
		ゴマ竹	24175000	ATD-224	¥ 8,400/本
22×40	L4000長尺	真竹	28497900	TD40-224	¥17,200/本
		ゴマ竹	24176700	ATD-260	¥ 9,200/本
30×60	L1800	真竹	24177400	ATD-306	¥ 9,800/本

■アル銘竹 R付胴縁

サイズ(mm)	カラー	コード	品番	価格	
22×44 (R付)	L1800	真竹	29304900	RMD-244	¥7,500/本
		ゴマ竹	29305600	RGD-244	

柱への取り付けには、アルミ角柱ジョイント20×40角用(P.132)をご使用ください

施工上のご注意 柱を基礎に埋め込んで使用する場合、商品に雨水がたまらないように、適切な位置に水抜き穴をあけてください。

- アル銘竹はアルミですので腐りません。屋外での使用も可能。
- アル銘竹を接続するジョイントについてはP.132をご参照ください。
- 表示価格には消費税および組立費、施工費等は含まれておりません。

補助部材

ジョイント

P.130

P.132

EVER BAMBOO

125

アル銘木®

銘木の多彩な表情を再現した「アル銘木®」シリーズ



雨風に強く、腐らないので屋外座敷に最適(アル銘木 枯焼杉)



建物の壁面デザインに。白と黒のコントラストも美しい(アル銘木 黒焼)

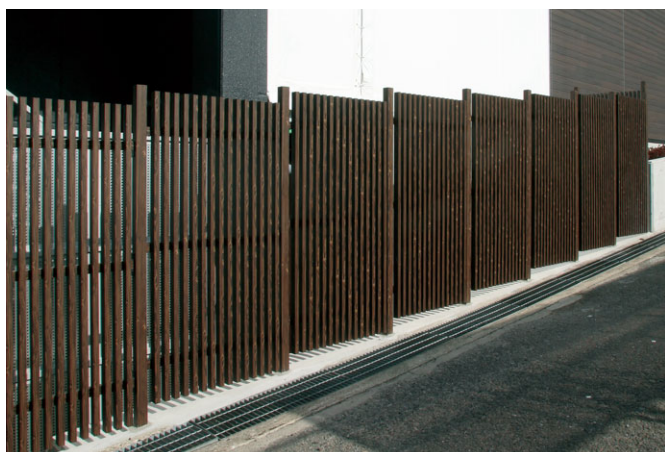

風通しと採光を適度に保つ格子フェンス(アル銘木 角柱 枯焼杉)



アクセントのある屋外のオブジェに(アル銘木 枯焼杉)



アイデアを生かした 施工が可能

アルミ組立柱にジョイントを取り付けることで柱同士を簡単に連結することができます。
手すりやフェンス、アプローチや参道などの誘導と庭の仕切りとして施工場所や用途のバリエーションがさらに広がり、アイデアを生かした施工が可能です。(ジョイントについてはP.132を参照)

アルミ柱の豊富な形状のバリエーション



アルミ柱の用途、使用場所、広さなどに応じて、また強度や太さ、部材などの併用を考えているいろいろなタイプの形状を揃えています。

アル銘木® 角柱

サイズ・形状バリエーション

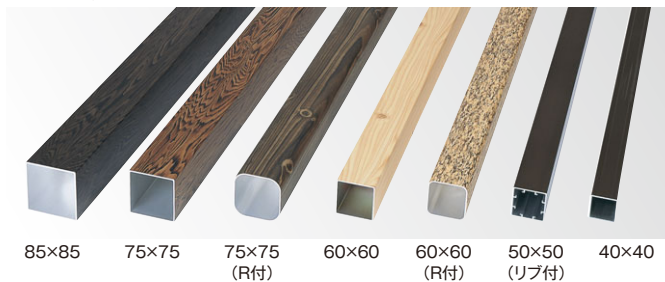

■アル銘木 角柱					キャップ1個付	
サイズ(mm)	カラー	コード	品番	価格		
40x40	L1400	ブロンズ	23001300	AH-404	¥ 5,400/本	
			23002000	AH-406	¥ 6,600/本	
	50x50 (リブ付)		L2100	23003700	AH-507	¥10,300/本
			L2400	23004400	AH-508	¥11,700/本
60x60	L1500	焼	29239400	AYH-615	¥12,100/本	
	L2100	ブロンズ	23005100	AH-607	¥11,100/本	
		焼	23402800	AYH-607	¥15,700/本	
		黒焼	23408000	AKH-607		
	L2400	ブロンズ	23006800	AH-608	¥12,800/本	
		焼	23403500	AYH-608		
		黒焼	23409700	AKH-608	¥17,600/本	
		枯焼杉	29257800	ASH-608		
	桧	29265300	AWH-608			
	75x75	L2100	ブロンズ	23007500	AH-757	¥15,300/本
焼			23404200	AYH-757	¥20,400/本	
黒焼			23411000	AKH-757		
L2400		ブロンズ	23008200	AH-758	¥17,100/本	
		焼	23405900	AYH-758	¥23,300/本	
		黒焼	23412700	AKH-758		
		枯焼杉	29258500	ASH-758		
		桧	29266000	AWH-758		

カラーバリエーション

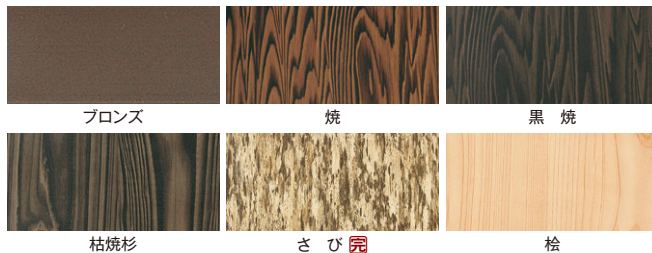

生産完了品につき、在庫をご確認ください

■アル銘木 角柱					キャップ1個付
サイズ(mm)	カラー	コード	品番	価格	
85x85	L2400	ブロンズ	23138600	AH-858	¥23,600/本
		焼	23406600	AYH-858	
		黒焼	23413400	AKH-858	
		枯焼杉	29259200	ASH-858	
		桧	29267700	AWH-858	
	L3000	ブロンズ	23137900	AH-851	¥28,900/本
		焼	23407300	AYH-851	¥39,200/本
		黒焼	23414100	AKH-851	

■アル銘木 角柱 (R付)					キャップ1個付
サイズ(mm)	カラー	コード	品番	価格	
60x60 (R付)	L2400	枯焼杉	29221900	RSS-608	¥17,000/本
75x75 (R付)		さび	29227100	RSM-608	
		枯焼杉	29222600	RSS-758	¥22,500/本
	さび	29228800	RSM-758		

*アル銘木角柱ブロンズ50x50はすべてリブ付

アル銘木® 角柱 3層・ビスホール付・リブ付

サイズ・形状バリエーション

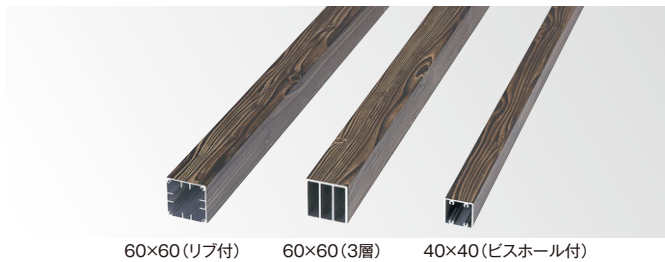

■アル銘木 角柱 (3層)					キャップ1個付
サイズ(mm)	カラー	コード	品番	価格	
60x60 (3層)	L2400	ブロンズ	29272100	BHT-608	¥26,600/本
		焼	29235600	YHT-608	
		黒焼	29237000	KHT-608	
		枯焼杉	29269100	SHT-608	

■アル銘木 角柱 (ビスホール付)					キャップ1個付
サイズ(mm)	カラー	コード	品番	価格	
40x40 (ビスホール付)	L2400	ブロンズ	29289900	AH-408	¥ 9,200/本
		焼	29284400	AYH-408	¥12,700/本
		黒焼	29285100	AKH-408	
		枯焼杉	29286800	ASH-408	

カラーバリエーション

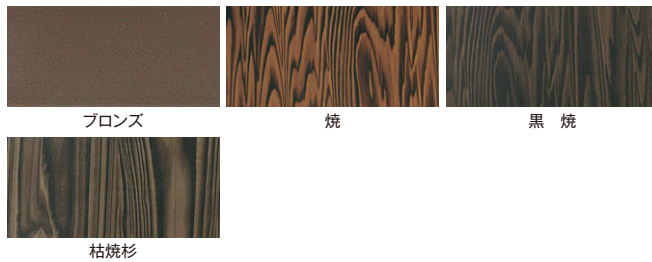

■アル銘木 角柱 (リブ付)					キャップ1個付
サイズ(mm)	カラー	コード	品番	価格	
60x60 (リブ付)	L2400	ブロンズ	28016200	RB-608	¥21,000/本
		焼	28135000	HYR-608	
		黒焼	28136700	HKR-608	
		枯焼杉	29282000	HSR-608	

アルミシルバー丸パイプφ40が入ります

■アルミ シルバー丸パイプ					
サイズ(mm)	カラー	コード	品番	価格	
φ40	L2400	シルバー	28141100	MS-408	¥9,400/本

施工上のご注意 柱を基礎に埋め込んで使用する場合、商品に雨水がたまらないように、適切な位置に水抜き穴をあけてください。

●アルミ銘木を接続するジョイントについてはP.132をご参照ください。
●表示価格には消費税および組立費、施工費等は含まれておりません。

補助部材 ジョイント

アル銘木® 丸太柱・リブ付

サイズ・形状バリエーション

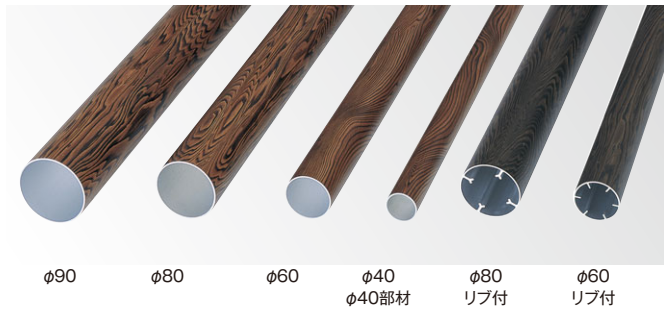

カラーバリエーション

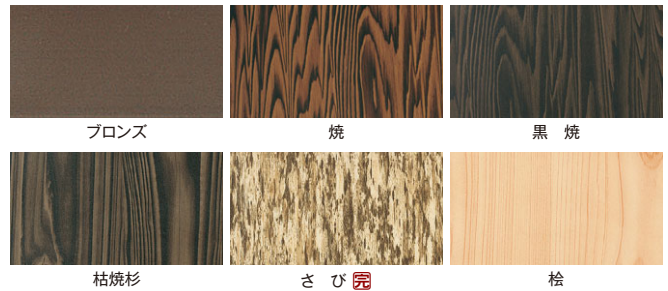

※生産完了品につき、在庫をご確認ください

■アル銘木 丸太柱 キャップ1個付

サイズ(mm)	カラー	コード	品番	価格
φ40	L1800	ブロンズ	23038900 MA-416	¥ 5,400/本
φ60	L900	焼	17861200 AYM-603	¥ 6,600/本
		黒焼	17862900 AKM-603	
	L1200	焼	17866700 AYM-604	¥ 7,800/本
		黒焼	17867400 AKM-604	
	L1500	焼	29241700 AYM-615	¥10,100/本
	L2100	焼	23415800 AYM-607	¥13,100/本
		黒焼	23422600 AKM-607	
		桧	23428800 AWM-607	
	L2400	ブロンズ	23143000 MA-608	¥14,700/本
		焼	23416500 AYM-608	
		黒焼	23423300 AKM-608	
		枯焼杉	29223300 MSS-608	
さび		29229500 MSM-608		
桧		23429500 AWM-608		
φ80	L2100	焼	23417200 AYM-807	¥17,600/本
		黒焼	23424000 AKM-807	
		桧	23431800 AWM-807	
	L2400	ブロンズ	23147800 MA-808	¥19,900/本
		焼	23418900 AYM-808	
		黒焼	23425700 AKM-808	
		枯焼杉	29224000 MSS-808	
		さび	29231800 MSM-808	
		桧	23432500 AWM-808	
		φ90	L2400	
焼	23419600 AYM-908			
黒焼	23426400 AKM-908			
枯焼杉	29225700 MSS-908			
さび	29232500 MSM-908			
		桧	23433200 AWM-908	

■アル銘木 丸太柱 キャップ1個付

サイズ(mm)	カラー	コード	品番	価格
φ90	L3000	ブロンズ	23141600 MA-910	¥18,800/本
		焼	23421900 AYM-910	
		黒焼	23427100 AKM-910	
		桧	23434900 AWM-910	

■アル銘木 丸太部材

サイズ(mm)	カラー	コード	品番	価格
φ40	L1800	焼	28172500 AYM-406	¥7,900/本
		黒焼	28173200 AKM-406	
		枯焼杉	29226400 MSS-406	
		さび	29233200 MSM-406	
		桧	28171800 AWM-406	

■アル銘木 丸太柱(リブ付) キャップ1個付

サイズ(mm)	カラー	コード	品番	価格
φ60 (リブ付)	L2400	ブロンズ	29281300 MBR-608	¥17,100/本
		焼	28137400 MYR-608	
		黒焼	28138100 MKR-608	
		桧	28139800 MWR-608	
φ80 (リブ付)	L2400	枯焼杉	29280600 MSR-608	¥21,100/本
		ブロンズ	29277600 MBR-808	
		焼	29273800 MYR-808	
		黒焼	29274500 MKR-808	

φ60にはアルミシルバー丸パイプφ40、φ80には中芯用鉄パイプ38角が対応可能

■アルミシルバー丸パイプ

サイズ(mm)	カラー	コード	品番	価格
φ40	L2400	シルバー	28141100 MS-408	¥9,400/本

■中芯用鉄パイプ 38角

サイズ(mm)	カラー	コード	品番	価格
38×38	L1800	シルバー	24449200 NKT-38	¥5,400/本

施工上のご注意 柱を基礎に埋め込んで使用する場合、商品に雨水がたまらないように、適切な位置に水抜き穴をあけてください。



白と黒のコントラストが美しい壁面デザインに(アル銘木 黒焼)

●アルミ銘木を接続するジョイントについてはP.132をご参照ください。
●表示価格には消費税および組立費、施工費等は含まれておりません。

アル銘木® こだわり® 丸太柱



枯焼杉 さび 桧



断面図

天然木の表情を持たせた従来のアル銘木柱の表面に、凹凸を持たせ、立体感を再現しました。

カラーバリエーション

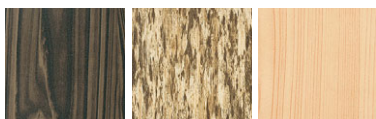

枯焼杉 さび 桧

生産完了品につき、在庫をご確認ください

■アル銘木 こだわり丸太柱

キャップ1個付

サイズ(mm)	カラー	コード	品番	価格
φ75	L2400	枯焼杉	29327800 HKA-758	¥26,600/本
		さび	29328500 HSA-758	
		桧	29329200 HHI-758	

アルミシルバー丸パイプφ40が対応可能

■アルミシルバー丸パイプ

サイズ(mm)	カラー	コード	品番	価格
φ40	L2400	シルバー	28141100 MS-408	¥9,400/本

アル銘木® 平板・小屋根用笠木



形状バリエーション



8×75 平板 42×90 小屋根用笠木

カラーバリエーション



焼 黒焼 桧 枯焼杉

■アル銘木 平板

サイズ(mm)	カラー	コード	品番	価格
8×75 (平板)	L1800	焼	23581000 YHI-08	¥8,400/枚
		黒焼	23582700 KHI-08	
		桧	23583400 WHI-08	

■アル銘木 小屋根用笠木

サイズ(mm)	カラー	コード	品番	価格
42×90 (笠木)	L4000 長尺	焼	29331500 KKY-494	¥34,500/枚
		黒焼	29332200 KKK-494	
		枯焼杉	29330800 KKS-494	

■小屋根用笠木 キャップ

カラー	コード	品番	価格
焼	29333900	KC-49Y	¥720/個
黒焼	29334600	KC-49K	
枯焼杉	62283200	KC-49S	

アル銘木® 部材



サイズ・形状バリエーション カラーバリエーション



40×60 40×40 30×85 30×60 30×40 26×40 22×40 20×40 (ブロンズはV溝付)

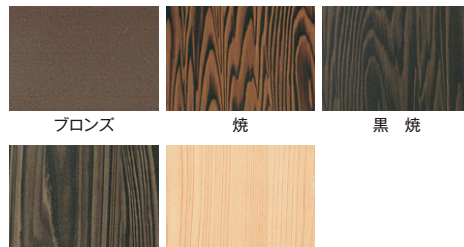

ブロンズ 焼 黒焼 枯焼杉 桧

■アル銘木 部材

サイズ(mm)	カラー	コード	品番	価格
20×40	L1800	ブロンズ	23021100 AD-204	¥ 4,400/本
			L3700 長尺	23024200 AD-205
	L1800	焼	23435600 AYD-204	¥ 7,700/本
		黒焼	23441700 AKD-204	
		枯焼杉	29261500 ASD-204	
		桧	23445500 AWD-204	
22×40	L1800	焼	23051800 AYD-224	¥ 8,400/本
		黒焼	23053200 AKD-224	
		枯焼杉	29262200 ASD-224	
		桧	23055600 AWD-224	
	L4000 長尺	焼	28495500 YD40-224	¥17,200/本
		ブロンズ	28726000 AD40-224	¥11,100/本
26×40	L1800	焼	23052500 AYD-260	¥ 9,200/本
		黒焼	23054900 AKD-260	
		枯焼杉	29263900 ASD-260	
		桧	23056300 AWD-260	
	L3700 長尺	ブロンズ	29069700 AD-260	¥11,000/本

■アル銘木 部材

サイズ(mm)	カラー	コード	品番	価格
30×40	ブロンズ	L1800	29064200 AD-310	¥ 4,600/本
		L3700 長尺	29065900 AD-311	¥ 9,200/本
30×60	L1800	ブロンズ	23022800 AD-306	¥ 5,200/本
		焼	23438700 AYD-306	
		黒焼	23444800 AKD-306	
		枯焼杉	29264600 ASD-306	
	L3700 長尺	桧	23448600 AWD-306	¥ 9,800/本
		ブロンズ	23025900 AD-307	
30×85	L1800	焼	23028000 AYD-856	¥12,300/本
		黒焼	23029700 AKD-856	
40×40	ブロンズ	L1800	23023500 AD-404	¥ 5,500/本
		L3700 長尺	67471800 AJB-443B	¥10,900/本
40×60	ブロンズ	L1800	29066600 AD-410	¥ 5,500/本
		L3700 長尺	29067300 AD-411	¥11,000/本

施工上の ご注意

柱を基礎に埋め込んで使用する場合、商品に雨水がたまるないように、適切な位置に水抜き穴をあけてください。

- 長尺表示のものは表示寸法より少し長くなっています。特にシートラッピングのアルミについては両サイド端切りをしてご使用ください。
- アルミ銘木を接続するジョイントについてはP.132をご参照ください。
- 表示価格には消費税および組立費、施工費等は含まれておりません。

補助部材

ジョイント

P.130

P.132

EVER BAMBOO

129

補助部材

アルミエコ竹用Cチャン



形状バリエーション

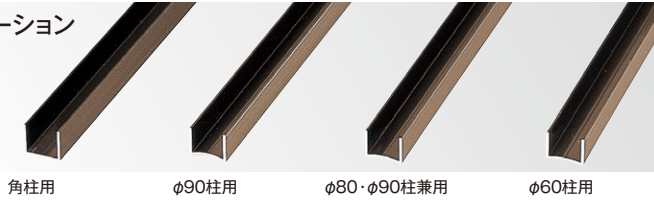

角柱用 φ90柱用 φ80・φ90柱兼用 φ60柱用

■アルミ角柱用Cチャン

サイズ(mm)		カラー	コード	品番	価格
エコ竹 φ16用	L1800	ブロンズ	23041900	AC-16L	¥1,600/本
			28174900	AC-20L	¥2,400/本
			23043300	AC-22L	¥2,400/本
			23045700	AC-26L	¥2,600/本
			23047100	AC-30L	¥3,200/本
			23049500	AC-38L	¥4,200/本
エコ竹 φ16用	L3700 長尺	ブロンズ	67453400	ABA-SC16	¥3,100/本
			67454100	ABA-SC20	¥4,600/本
			67455800	ABA-SC22	¥4,600/本
			67456500	ABA-SC26	¥5,200/本
			67457200	ABA-SC30	¥6,200/本
			67458900	ABA-SC38	¥8,100/本

■アルミ丸柱用Cチャン

サイズ(mm)		カラー	コード	品番	価格	
φ60柱用	エコ竹 φ22用	L1800	ブロンズ	23127000	MC-22L	¥2,700/本
	φ26用			23129400	MC-26L	¥2,900/本
φ80・φ90 柱兼用	φ22用	L1800	ブロンズ	23662600	HC-22L	¥2,700/本
	φ26用			23664000	HC-26L	¥2,900/本
φ90柱用	φ30用	L1800	ブロンズ	23126300	BC-30S	¥3,500/本
φ60柱用	エコ竹 φ22用	L3700 長尺	ブロンズ	67463300	ABA-R622	¥5,400/本
	φ26用			67464000	ABA-R626	¥5,800/本
φ80・φ90 柱兼用	φ22用	L3700 長尺	ブロンズ	67465700	ABA-R822	¥5,400/本
	φ26用			67466400	ABA-R826	¥5,600/本
φ90柱用	φ30用	L3700長尺	ブロンズ	67462600	ABA-R930	¥6,800/本

Cチャン使用例

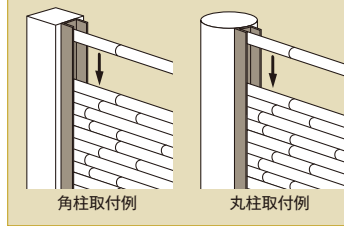

角柱や丸柱に取り付け、溝にエコ竹を上から落とし込むことで、みす垣を作ることができます。丸柱用は自由に角度を取ることが可能です。

壁貼用アルミ胴縁



直接壁に取り付ければ、柱なしでスピーディーに竹垣が仕上がります

サイズ(mm)	カラー	コード	品番	価格	
20×70	L3700 長尺	ブロンズ	23037200	KAB-207	¥10,700/本

φ22用Cチャン付アルミ胴縁

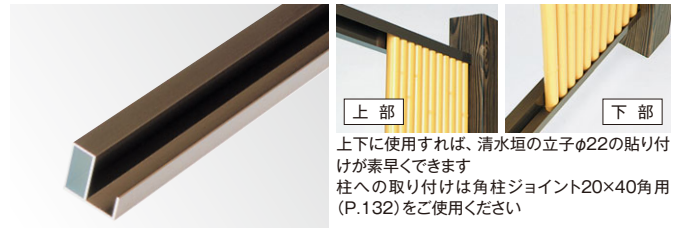

上下に使用すれば、清水垣の立ちφ22の貼り付けが素早くできます
柱への取り付けは角柱ジョイント20×40角用(P.132)をご使用ください

サイズ(mm)	カラー	コード	品番	価格	
40×44.5	L1800(22φ用)	ブロンズ	29311700	CTD-22	¥5,800/本

アルミエコ竹用Hフレーム

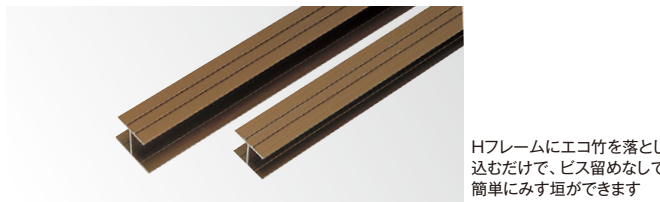

Hフレームにエコ竹を落とし込むだけで、ビス留めなしで簡単にみす垣ができます

品名	サイズ(mm)	カラー	コード	品番	価格
φ22用	L1800	ブロンズ	23061700	AF-22L	¥3,300/本
φ26用			23063100	AF-26L	¥3,500/本

ストッパー付ブロンズ胴縁



柱への取り付けは角柱ジョイント20×40角用(P.132)をご使用ください

品名	サイズ(mm)	カラー	コード	品番	価格
40×50	L1800	ブロンズ	29234900	OSD-204	¥5,300/本

アルミ胴縁用Cチャン

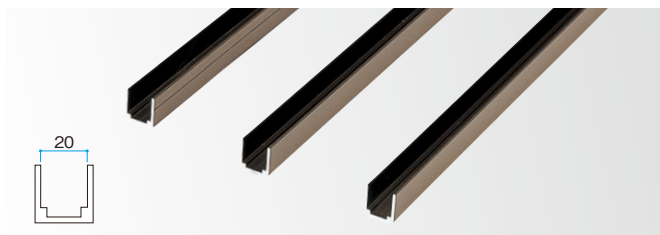

品名	サイズ(mm)	カラー	コード	品番	価格
角柱用	L1800	ブロンズ	67467100	AHA-18S	¥3,500/本
丸柱用			67468800	AHA-18R	
φ60柱用			67469500	AHA-18R6	
角柱用	L3700 長尺	ブロンズ	29342100	AC-20K	¥6,900/本
丸柱用			29343800	AC-20M	
φ60柱用			29344500	AC-20S	

20×40のアルミ胴縁が入ります

●長尺表示のものは表示寸法より少し長くなっています。●アルミ銘木を接続するジョイントについてはP.132をご参照ください。
●表示価格には消費税および組立費、施工費等は含まれておりません。

アルミ角柱キャップ

形状・カラー バリエーション

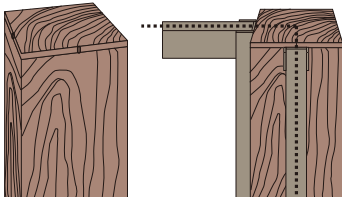

キャップにはあらかじめセンターに目印がついています

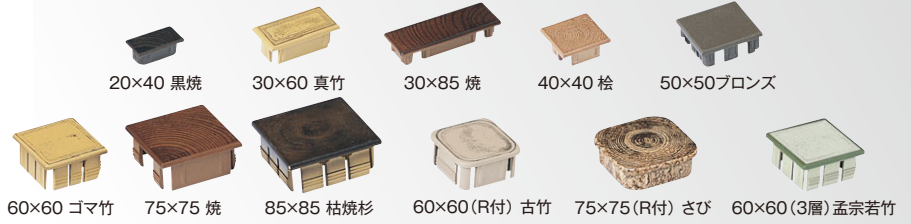

■アルミ 角柱キャップ

サイズ	カラー	コード	品番	価格
20×40	真竹	29364300	AIC-20	¥430/個
	孟宗若竹	94944100	MWC-20	
	ゴマ竹	29022200	GTC-20	
	焼	23611400	AYC-20	
	黒焼	23616900	AKC-20	
	枯焼杉	29398800	KSC-20	
	桧	29029100	AWC-20	
	ブロンズ	23091400	AC-20	
30×60	真竹	29365000	AIC-30	¥600/個
	孟宗若竹	94945800	MWC-30	
	ゴマ竹	29023900	GTC-30	
	焼	23612100	AYC-30	
	黒焼	23617600	AKC-30	
	枯焼杉	29399500	KSC-30	
	桧	29031400	AWC-30	
	ブロンズ	23096900	AC-30	
30×85	真竹	29059800	AIC-38	¥710/個
	焼	29057400	AYC-38	
	黒焼	29058100	AKC-38	

■アルミ 角柱キャップ (R付)

サイズ	カラー	コード	品番	価格
40×40	真竹	29366700	AIC-40	¥600/個
	孟宗若竹	94946500	MWC-40	
	ゴマ竹	29024600	GTC-40	
	枯焼杉	29401500	KSC-40	
	桧	29032100	AWC-40	
	ブロンズ	23092100	AC-40	
	50×50	ブロンズ	23093800	
60×60	真竹	29367400	AIC-60	¥820/個
	孟宗若竹	94947200	MWC-60	
	ゴマ竹	29025300	GTC-60	
	焼	23613800	AYC-60	
	黒焼	23618300	AKC-60	
	枯焼杉	29402200	KSC-60	
	桧	29033800	AWC-60	
	ブロンズ	23094500	AC-60	
	75×75	焼	23614500	
75×75	黒焼	23619000	AKC-75	¥960/個
	枯焼杉	29405300	KSC-75	
	ブロンズ	23095200	AC-75	
85×85	焼	23615200	AYC-85	¥1,040/個
	黒焼	23621300	AKC-85	
	枯焼杉	29407700	KSC-85	
	ブロンズ	23151500	AC-85	

サイズ	カラー	コード	品番	価格
60×60 (R付)	真竹	29368100	AIC-60R	¥840/個
	孟宗若竹	94948900	MWC-60R	
	ゴマ竹	29026000	GTC-60R	
	古竹	29419000	AOC-60R	
	枯焼杉	29403900	KSC-60R	
	さび	29413800	SBC-60R	
	桧	29034500	AWC-60R	
75×75 (R付)	真竹	29371100	AIC-75R	¥950/個
	孟宗若竹	94949600	MWC-75R	
	ゴマ竹	29028400	GTC-75R	
	古竹	29421300	AOC-75R	
	枯焼杉	29406000	KSC-75R	
	さび	29414500	SBC-75R	
	桧	29035200	AWC-75R	

■アルミ 角柱キャップ (3層)

サイズ	カラー	コード	品番	価格
60×60 (3層)	真竹	29369800	AIC-60T	¥820/個
	孟宗若竹	94951900	MWC-60T	
	ゴマ竹	29027700	GTC-60T	
	焼	29396400	AYC-60T	
	黒焼	29397100	AKC-60T	
	枯焼杉	29404600	KSC-60T	
	ブロンズ	29362900	AC-60T	

アルミ丸柱キャップ

形状・カラー バリエーション

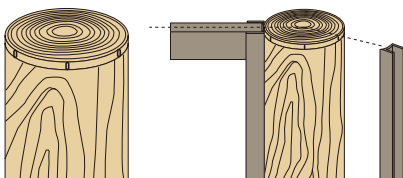

キャップにはあらかじめ目印がついています
角度のある場所でも目印に合わせて角度がとれます



■アルミ 丸柱キャップ

サイズ	カラー	コード	品番	価格
φ40	真竹	29372800	AIC-04	¥600/個
	孟宗若竹	94952600	MWC-04	
	ゴマ竹	29017800	GTC-04	
	古竹	29422000	AOC-04	
	枯焼杉	29408400	KSC-04	
	さび	29415200	SBC-04	
	ブロンズ	23154600	AC-04	
	φ60	真竹	29373500	
孟宗若竹	76926100	MWC-06		
ゴマ竹	29018500	GTC-06		
古竹	29423700	AOC-06		
焼	23622000	AYC-06		
黒焼	23625100	AKC-06		
枯焼杉	29409100	KSC-06		
さび	29416900	SBC-06		
桧	23628200	AWC-06		
ブロンズ	23153900	AC-06		

サイズ	カラー	コード	品番	価格
φ80	真竹	29374200	AIC-08	¥930/個
	孟宗若竹	76928500	MWC-08	
	ゴマ竹	29019200	GTC-08	
	古竹	29424400	AOC-08	
	焼	23623700	AYC-08	
	黒焼	23626800	AKC-08	
	枯焼杉	29411400	KSC-08	
	さび	29417600	SBC-08	
	桧	23629900	AWC-08	
	ブロンズ	29363600	AC-08	

サイズ	カラー	コード	品番	価格
φ90	真竹	29375900	AIC-09	¥960/個
	孟宗若竹	76931500	MWC-09	
	ゴマ竹	29021500	GTC-09	
	古竹	29425100	AOC-09	
	焼	23624400	AYC-09	
	黒焼	23627500	AKC-09	
	枯焼杉	29412100	KSC-09	
	さび	29418300	SBC-09	
	桧	23631200	AWC-09	
	ブロンズ	23152200	AC-09	

- 現場でキャップを固定するためのドリルネジが付属しています。
- キャップの着色方法および色味については、予告なく変更する場合があります。
- 表示価格には消費税および組立費、施工費等は含まれておりません。

ジョイント

アルミ柱ジョイント

アルミ柱とアルミ角柱、アルミ丸柱を接続するジョイント

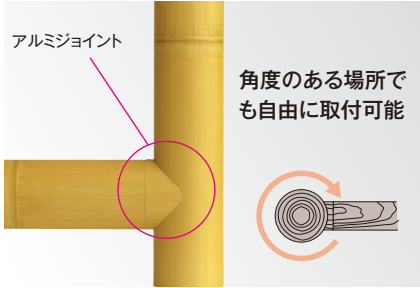

■アルミφ60丸柱ジョイント

特殊樹脂

サイズ	カラー	コード	品番	価格
φ60 ↓ φ40	真竹	10358400	MJM-64	¥590/個
	孟宗若竹	94953300	MJW-64	
	ゴマ竹	10369000	MJG-64	
	図面竹	10375100	MJZ-64	
	焼	28111400	JY-64	
	黒焼	28114500	JK-64	
	桧	28117600	JH-64	
φ60 ↓ φ60	真竹	10354600	MJM-66	¥890/個
	孟宗若竹	94954000	MJW-66	
	ゴマ竹	10379900	MJG-66	
	図面竹	10380500	MJZ-66	

丸柱 φ60 → φ40
φ90 → φ60

※ビスは別売 中留め:ドリルネジ プロンス4×30
外留め:ドリルネジ4×16

■アルミφ90丸柱ジョイント

特殊樹脂

サイズ	カラー	コード	品番	価格
φ90 ↓ φ40	真竹	10357700	MJM-94	¥590/個
	孟宗若竹	94955700	MJW-94	
	ゴマ竹	10368300	MJG-94	
	図面竹	10374400	MJZ-94	
	焼	28109100	JY-94	
	黒焼	28113800	JK-94	
	桧	28116900	JH-94	
φ90 ↓ φ60	真竹	10356000	MJM-96	¥890/個
	孟宗若竹	94956400	MJW-96	
	ゴマ竹	10359100	MJG-96	
	図面竹	10373700	MJZ-96	
	焼	28108400	JY-96	
	黒焼	28112100	JK-96	
	桧	28115200	JH-96	

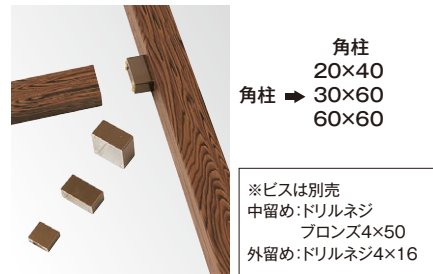
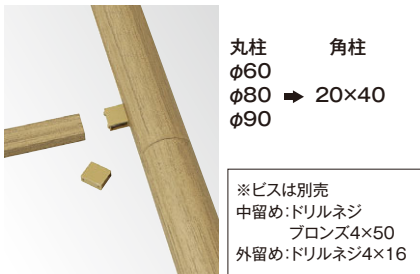

■アルミ丸柱ジョイント 20×40角用

アルミ

コード	品番	サイズ	価格
10389800	MJ-20	丸柱 → 20×40角用	¥400/個

■アルミ角柱ジョイント

アルミ

コード	品番	サイズ	価格
28006300	KJ-20	角柱 → 20×40用	¥380/個
28007000	KJ-30	角柱 → 30×60用	¥460/個
28008700	KJ-60	角柱 → 60×60用	¥570/個

■アルミ角柱ジョイント

特殊樹脂

コード	品番	サイズ	価格
10276100	JA-K30	角柱 → 30φ用	¥320/個
10509000	JA-K40	角柱 → 40φ用	¥460/個
10511300	JA-K60	角柱 → 60φ用	¥800/個

柱ジョイント エコ竹

ABS

柱にエコ竹を接続するジョイント

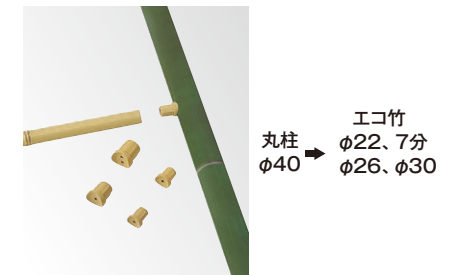
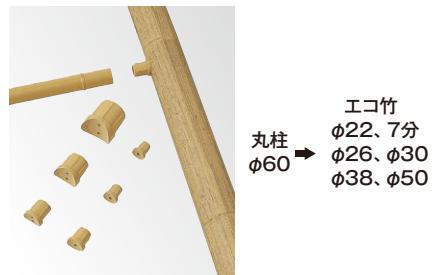
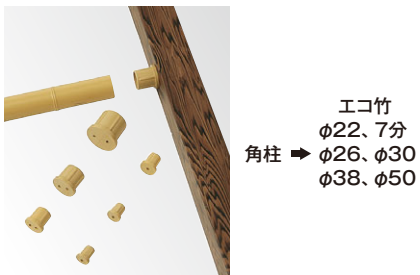

■アルミ角柱ジョイント エコ竹

コード	品番	サイズ	カラー	価格
10512000	JE-K22	φ22用	イエロー	¥210/個
10294500	JE-K07	7分用		¥210/個
10513700	JE-K26	φ26用		¥240/個
10514400	JE-K30	φ30用		¥250/個
10515100	JE-K38	φ38用		¥360/個
10516800	JE-K50	φ50用		¥400/個
10295200	JE-K07A	7分用		アイボリー

■アルミφ60丸柱ジョイント エコ竹

コード	品番	サイズ	カラー	価格
10384300	JE-622	φ22用	イエロー	¥210/個
10292100	JE-607	7分用		¥200/個
10385000	JE-626	φ26用		¥240/個
10386700	JE-630	φ30用		¥250/個
10387400	JE-638	φ38用		¥360/個
10388100	JE-650	φ50用		¥400/個
10293800	JE-607A	7分用		アイボリー

■アルミ40丸柱ジョイント エコ竹

コード	品番	サイズ	カラー	価格	
10296900	JE-422	φ22用	イエロー	¥210/個	
10299000	JE-407	7分用		¥210/個	
10297600	JE-426	φ26用		¥240/個	
10298300	JE-430	φ30用		¥250/個	
10301000	JE-407A	7分用		アイボリー	¥210/個

柱ジョイント エコ竹について

※ビスは別売 中留め:ドリルネジ プロンス4×30
外留め:ドリルネジ4×16

■エコ竹φ63丸柱ジョイント エコ竹

コード	品番	サイズ	カラー	価格
10277800	JE-6338	φ38用	イエロー	¥320/個

■エコ竹φ50丸柱ジョイント エコ竹

コード	品番	サイズ	カラー	価格
10278500	JE-5038	φ38用	イエロー	¥320/個
10279200	JE-5050	φ50用		¥380/個

●取付ビスに関しては、P.136をご覧ください。
●表示価格には消費税および組立費、施工費等は含まれておりません。

ステンベースプレート

リブ付柱用

※ベースプレート(大・小)、ベースプレート(ブロック・コーナー用)は共にリブ付柱専用です。
※風当たりの強い場所では控柱と併用してください。※ステンベースプレートの小とブロック用はL型フェンス用です。H1200までのフェンスにご使用ください。

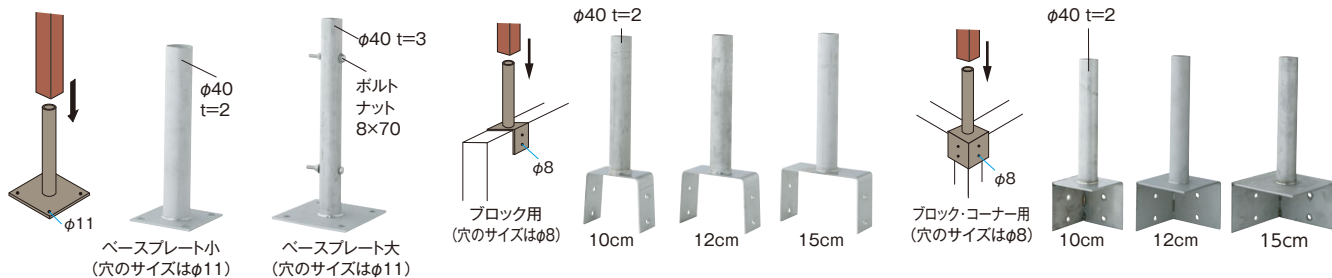

■ステンベースプレート(大・小)

大 150×150×H350mm 小 100×100×H250mm

コード	品番	品名	価格
28009400	SB-35	大(リブ付柱用)	¥24,400/本
28011700	SB-25	小(")	¥15,600/本

ストレートアンカーは別売(P.137)

■ステンベースプレート(ブロック用)

H250mm

コード	品番	品名	価格
28012400	SCB-01	10cm(ブロック用)	¥19,700/本
28014800	SCB-03	12cm(")	¥20,500/本
27998200	SCB-05	15cm(")	¥21,400/本

偏芯プラグは別売(P.137)

■ステンベースプレート(ブロック・コーナー用)

H250mm

コード	品番	品名	価格
28013100	SCB-02	10cm(ブロック・コーナー用)	¥23,800/本
28015500	SCB-04	12cm(")	¥25,100/本
27999900	SCB-06	15cm(")	¥27,000/本

偏芯プラグは別売(P.137)

角柱・丸柱用 柱固定用ボルト付

※風当たりの強い場所では控柱と併用してください。

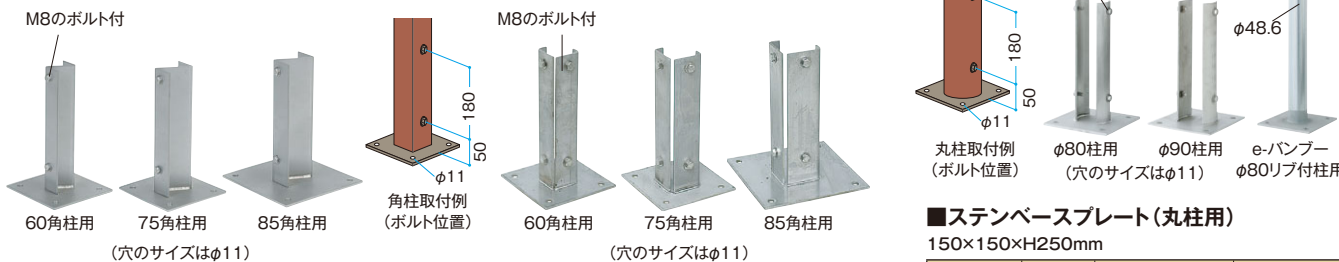

■ステンベースプレート(エンド・センター用)

60・75角 150×150×H250mm 85角 200×200×H250mm

コード	品番	品名	価格
28547100	SBN-60E	60角柱用	¥20,800/本
28548800	SBN-75E	75角柱用	¥22,300/本
28549500	SBN-85E	85角柱用	¥30,100/本

ストレートアンカーは別売(P.137)

■ステンベースプレート(コーナー用)

60・75角 150×150×H250mm 85角 200×200×H250mm

コード	品番	品名	価格
23524700	SBN-60C	60角柱用	¥24,400/本
23519300	SBN-75C	75角柱用	¥27,000/本
23523000	SBN-85C	85角柱用	¥33,100/本

ストレートアンカーは別売(P.137)

■ステンベースプレート(丸柱用)

150×150×H250mm

コード	品番	品名	価格
23567400	SB-80	φ80柱用	¥25,100/本
23568100	SB-90	φ90柱用	

■e-バンブー用ベースプレート

150×150×H350mm ベース:SUS 支柱:スチール

コード	品番	品名	価格
18295400	SBT-80R	φ80リブ付柱用	¥15,100/本

ストレートアンカーは別売(P.137) 柱固定用ネジ付

アルミ控柱

高尺竹垣等の補強に



アルミ焼角控柱 SH-01

■アルミ控角柱(取付金具付) 40×40×L2400mm

コード	品番	品名	価格
23169000	SH-01	アルミ焼角控柱	
24427000	SH-01K	アルミ黒焼角控柱	
29317900	SH-01S	アルミ枯焼杉控柱	¥14,700/セット
24428700	SH-01M	アルミ真竹控柱	
24429400	SH-01T	アルミコマ竹控柱	
24441600	SH-01B	アルミブロンズ控柱	¥11,300/セット

■アルミ控角柱(取付金具付) 60×60×L2400mm

コード	品番	品名	価格
28611900	SH-60Y	アルミ焼角控柱	
28612600	SH-60K	アルミ黒焼角控柱	
28613300	SH-60S	アルミ枯焼杉控柱	¥19,900/セット
28614000	SH-60M	アルミ真竹控柱	
28615700	SH-60T	アルミコマ竹控柱	
28616400	SH-60B	アルミブロンズ控柱	¥15,300/セット

控柱の取付方法

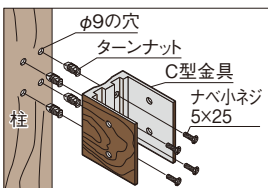

C型金具の穴位置4カ所にφ9の穴をあけ、ターンナットを差し込み、小ネジで金具を固定。

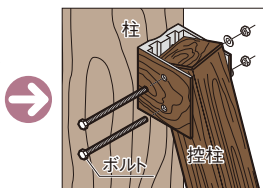

控柱をC型金具に差し入れ、金具に合わせてφ5.5の穴を4カ所あけ、ボルトナットで固定

●表示価格には消費税および組立費、施工費等は含まれておりません。

取付ビス
P.136

ストレート
アンカー
偏芯プラグ
P.137

EVER BAMBOO

133

中芯固定金具 (ビス付) リブやビスホールの付いていない当社の60角、75角、85角、φ80、φ90専用です

中芯固定金具



中芯用鉄パイプ



アルミシルバー丸パイプ

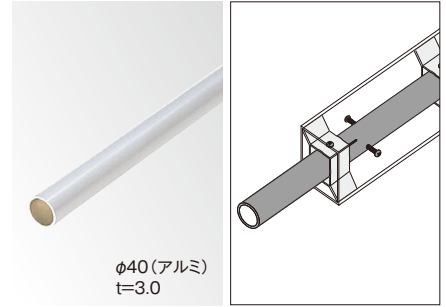
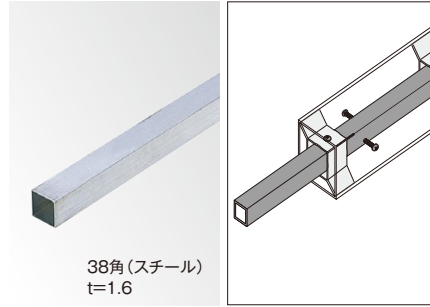
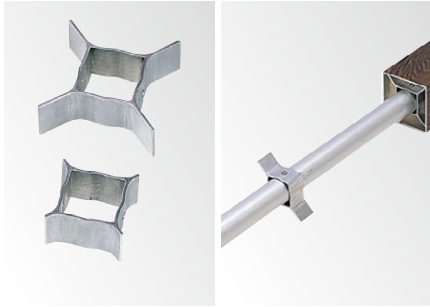

■中芯固定金具 (ビス付)

コード	品番	品名	サイズ(mm)	価格
28493100	NKK-68	60角・φ80用	56×56×30	¥990/個
24435500	NKK-75	75角用	70×70×30	
24436200	NKK-85	85角用	80×80×30	
24438600	NKK-90	φ90用	62×62×30	

■中芯用鉄パイプ 38×38×L1800mm

コード	品番	品名	価格
24449200	NKT-38	38角	¥5,400/本

※金具には中芯用鉄パイプ38角とアルミシルバー丸パイプφ40が入ります。

中芯を安定させるため、2カ所以上にご使用ください

※金具にはスーパードリルネジ4×19(2本)とドリルネジ4×35(2本)が付属

■アルミシルバー丸パイプ φ40×L2400mm

コード	品番	品名	価格
28141100	MS-408	φ40・2400	¥9,400/本

中芯スペーサー

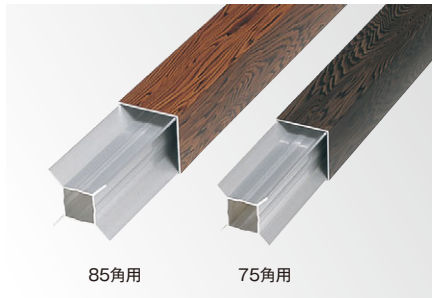

85角用

75角用

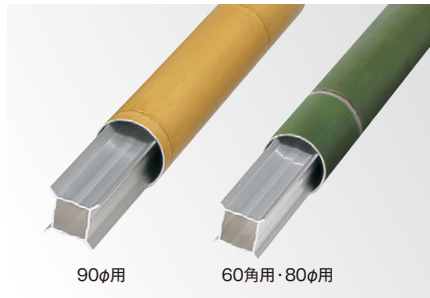

90φ用

60角用・80φ用

■アルミ中芯スペーサー

コード	品番	品名	サイズ(mm)	価格
29313100	NSK-75	75角用	70×70×L2000	¥12,800/本
29314800	NSK-85	85角用	80×80×L2000	¥14,000/本
28492400	NSK-68	60角・φ80用	56×56×L2000	¥9,900/本
29316200	NSM-90	φ90用	62×62×L2000	¥11,200/本

φ90用は75角R付柱にも使用できます

※厚みはすべて2.5mm

アルミジョイント

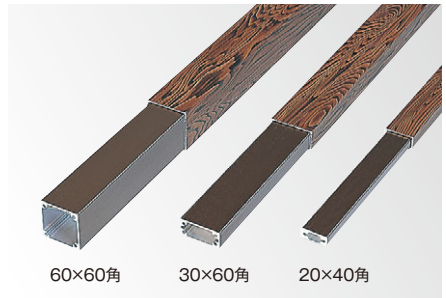

60×60角

30×60角

20×40角

■アルミジョイント

コード	品番	品名	サイズ(mm)	価格
23301400	KJL-20	20×40角用	15×35×L3700	¥11,700/本
23302100	KJL-30	30×60角用	25×56×L3700	¥18,600/本
23303800	KJL-60	60×60角用	55×55×L3700	¥23,000/本

※アルミ部材の連結用ジョイント ※ビスは別売

※アルミジョイントは表示寸法より長い場合があります

※厚みはすべて2.0mm

U型中芯スペーサー

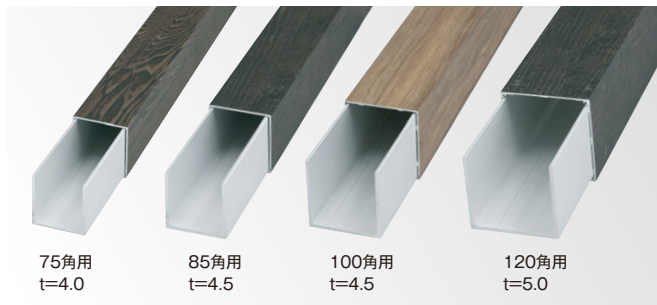

75角用

t=4.0

85角用

t=4.5

100角用

t=4.5

120角用

t=5.0

■U型中芯スペーサー

コード	品番	品名	サイズ(mm)	価格
13088700	UNS-75	75角用	70×70×L4000長尺	¥31,300/本
13082500	BKC-U85L	85角用	78.5×78.5×L4000長尺	¥37,800/本
13089400	UNS-100	100角用	94×94×L4000長尺	¥47,700/本
13091700	UNS-120	120角用	114.6×102.5×L4000長尺	¥61,000/本

U型中芯スペーサー取付方法

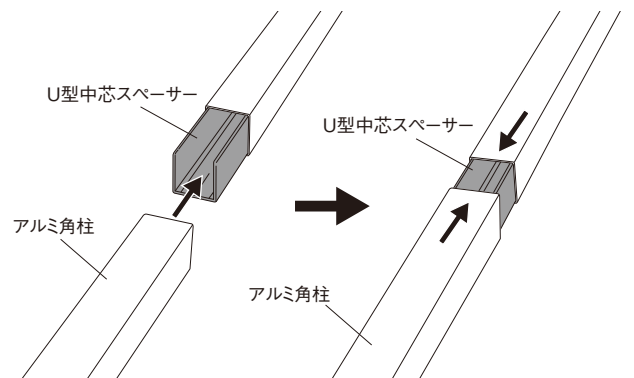

アルミ角柱にU型中芯スペーサーを差し込みます

※必ずU型中芯スペーサーの差し込み口にアルミ角柱が密接するようにしてください

- 長尺表示のものは表示寸法より少し長くなっています。
- 表示価格には消費税および組立費、施工費等は含まれておりません。

L型アンゲル

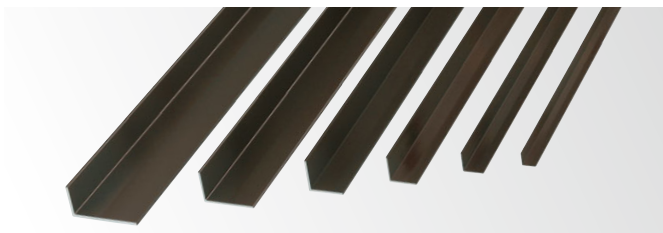

■L型アンゲル

コード	品番	品名	サイズ(mm)	価格
23196600	LL-20	20×20	20×20×L4000長尺×t=1.5	¥ 3,300/本
23197300	LL-30	30×30	30×30×L4000長尺×t=2.0	¥ 5,300/本
23198000	LL-40	40×40	40×40×L4000長尺×t=3.0	¥11,100/本
22847800	LL-50	50×50	50×50×L4000長尺×t=4.0	¥16,300/本
22848500	LL-5075	50×75	50×75×L4000長尺×t=4.0	¥20,700/本
22849200	LL-50100	50×100	50×100×L4000長尺×t=5.0	¥30,200/本

表示寸法より長い場合があります

コーナーアンゲル



■コーナーアンゲル

カラー	コード	品番	品名	サイズ(mm)	価格
ブロンズ	23106500	KA-60	60mm	40×40×60	¥480/個
ブラック	23114000	KA-60B			
ブロンズ	23105800	KA-40	40mm	40×40×40	¥450/個
ブラック	23113300	KA-40B			
ブロンズ	23104100	KA-30	30mm	40×40×30	¥450/個
ブラック	23112600	KA-30B			
ブロンズ	23102700	KA-20	20mm	40×40×20	¥430/個
ブラック	23111900	KA-20B			

取付用ビスは付いていません
アンゲル用ステンビスについては、P.136をご覧ください

柱固定金具 (ビス付)



柱を埋め込めない場所でもブロック塀などの壁面に角柱を直接取り付けることができます

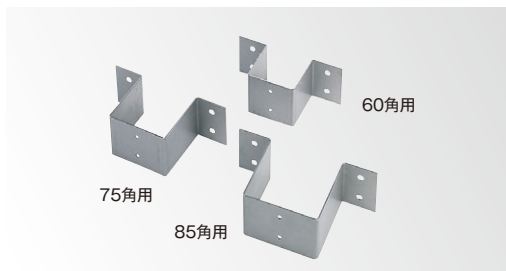

■柱固定金具 (ビス付)

コード	品番	品名	サイズ(mm)	価格
24431700	HKK-60	60角用	146×63×60	¥1,800/個
24432400	HKK-75	75角用	161×78×60	¥2,100/個
24433100	HKK-85	85角用	172×88×60	¥2,300/個

※スーパードリルネジ4×19付

※壁面への固定金具は別売 ※偏芯プラグは別売 (P.137)

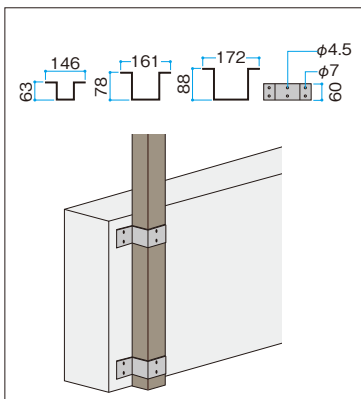

丸柱用L金具 (ビス付)

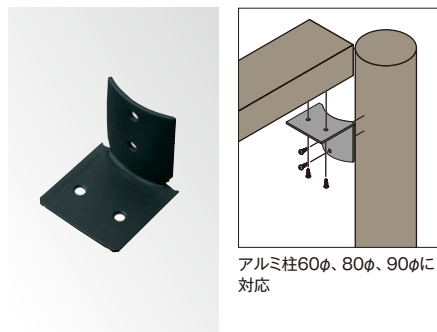

アルミ柱60φ、80φ、90φに対応

■丸柱用L金具 40×40×40mm

コード	品番	品名	価格
23511700	MBL-40	40幅(ビス付)	¥570/個

エバーサイドキャップ



エバー2型セットのエンド部分に使用すれば、きれいに仕上がります



■エバーサイドキャップ φ75 φ75半丸

コード	品番	カラー	価格
23087700	NSC-75Y	イエロー	¥300/個
23088400	NSC-75G	グリーン	
20117400	NSC-75K	古竹	

■エバーサイドキャップ φ55 φ55半丸

コード	品番	カラー	価格
23097600	NSC-55Y	イエロー	¥250/個
23098300	NSC-55G	グリーン	
20118100	NSC-55K	古竹	

コーナー押え



面倒な押えのコーナー処理も早くてきれいに仕上がります



■コーナー押え イエロー

コード	品番	品名	サイズ(mm)	価格
23171300	CO-75Y	φ75	125×125	¥630/個
23172000	COU-55Y	φ55内貼	100×100	
23173700	COS-55Y	φ55外貼	120×120	

■コーナー押え グリーン

コード	品番	品名	サイズ(mm)	価格
23174400	CO-75G	φ75	125×125	¥630/個
23175100	COU-55G	φ55内貼	100×100	
23176800	COS-55G	φ55外貼	120×120	

●表示価格には消費税および組立費、施工費等は含まれておりません。

取付ビス

偏芯プラグ

P.136

P.137

EVER BAMBOO

135

竹垣用ビス



竹垣ボードに合わせて色をお選びください

タカショー竹垣専用ドリルネジはSUS304、305系を使用しています。現場の施工後のサビやサビのシミのクレーム等の防止のため、当社では錆びやすいステンレスは一切使っておりません。



多数ご使用の場合は箱入りがお得です。

■竹垣用ドリルネジ

呼称		1本			箱入	
サイズ	カラー	1本コード	品番	1本単価	コード	価格
4×16	イエロー	23181200	TB-16Y	¥35/本	23231400	¥31,500/箱 (1000本入り)
	グリーン	23182900	TB-16G		23232100	
	ブロンズ	23183600	TB-16B		23233800	
	ブラウン	23193500	TB-16N		23234500	
	青竹	20139600	TB-16A		20191400	
	虎竹	20168600	TB-16C		20192100	
	すす竹	20171600	TB-16U		20193800	
	黒竹	20169300	TB-16L		20194500	
	竹用アイボリー	20181500	TB-16E		20242300	
4×18 (平頭)	イエロー	20148800	TB-18Y	¥55/本	20195200	¥44,300/箱 (1000本入り)
	ブロンズ	20149500	TB-18B		20196900	
	ブラウン	20175400	TB-18N		20197600	
	若竹	20152500	TB-18K		20198300	
	うす虎竹	20153200	TB-18T		20199000	
	薄すす竹	20151800	TB-18S		20209600	
4×24 (平頭)	イエロー	20154900	TB-24Y	¥61/本	20211900	¥49,000/箱 (1000本入り)
	ブロンズ	20155600	TB-24B		20212600	
	若竹	20157000	TB-24K		20213300	
	薄すす竹	20156300	TB-24S		20214000	
4×30	イエロー	23184300	TB-30Y	¥50/本	23235200	¥23,430/箱 (500本入り)
	グリーン	23185000	TB-30G		23236900	
	ブロンズ	23186700	TB-30B		23237600	
4×40	イエロー	23187400	TB-40Y	¥55/本	23238300	¥21,120/箱 (400本入り)
	グリーン	23188100	TB-40G		23239000	
	ブロンズ	20133400	TB-40B		20215700	
	ブラウン	20252200	TB-40N		20253900	
	虎竹	20249200	TB-40C		20251500	
	すす竹	20247800	TB-40U		20248500	
4×50 (半ネジ)	イエロー	23189800	TB-50Y	¥68/本	23241300	¥12,870/箱 (200本入り)
	グリーン	23190400	TB-50G		23242000	
	ブロンズ	23191100	TB-50B		23243700	
	ブラウン	23194200	TB-50N		23244400	
	青竹	20141900	TB-50A		20217100	
	若竹	20158700	TB-50K		20218800	
	虎竹	20172300	TB-50C		20219500	
	すす竹	20173000	TB-50U		20221800	
	薄すす竹	20159400	TB-50S		20222500	
	黒竹	20138900	TB-50L		20223200	
竹用アイボリー	20182200	TB-50E	20243000			
4×55 (半ネジ)	イエロー	20179200	TB-55Y	¥88/本	20186000	¥15,500/箱 (200本入り)
	若竹	20180800	TB-55K		20187700	
	薄すす竹	20184600	TB-55S		20188400	
	ブロンズ	20185300	TB-55B		20189100	
4×60 (半ネジ)	イエロー	20161700	TB-60Y	¥100/本	20224900	¥18,900/箱 (200本入り)
	ブロンズ	20162400	TB-60B		20225600	
	ブラウン	20174700	TB-60N		20226300	
	若竹	20164800	TB-60K		20227000	
	薄すす竹	20163100	TB-60S		20228700	
5×70 (半ネジ)	イエロー	23195900	TB-70Y	¥210/本	23245100	¥36,200/箱 (200本入り)

■アングル用ドリルネジ

呼称		1本			箱入	
サイズ	カラー	1本コード	品番	1本単価	コード	価格
5×13	ブロンズ	17061600	TB-53B	¥55/本	23246800	¥32,100/箱 (700本入り)
		28169500	TB-56B	¥61/本	23247500	¥27,500/箱 (500本入り)

■合成竹用ドリルネジ

呼称		1本			箱入	
サイズ	カラー	1本コード	品番	1本単価	コード	価格
4×35 (半ネジ)	イエロー	19925900	EB-35Y	¥65/本	19926600	¥23,400/箱 (400本入り)
	竹用アイボリー	19927300	EB-35E		19928000	
4×40 (半ネジ)	イエロー	23168300	EB-40Y	¥65/本	23248200	¥25,000/箱 (400本入り)
	ブラウン	20245400	EB-40N		20246100	
	虎竹	20135800	EB-40C		20229400	
	すす竹	20136500	EB-40S		20231700	
	黒竹	20137200	EB-40L		20232400	
	竹用アイボリー	20183900	EB-40E		20244700	

スーパードリルネジ

作業性が大幅アップ!!

スーパードリルネジは「SUS410」に特殊処理を施しています。サビに強く、鉄板(2mm厚)も打ち抜く強力なドリル性能を持ち、頭飛びもなく、現場での作業性が大幅にアップします。



■スーパードリルネジ

呼称		1本			箱入	
サイズ	カラー	1本コード	品番	1本単価	コード	価格
4×19	イエロー	23393900	TB-52Y	¥61/本	20233100	¥49,900/箱 (1000本入り)
	栓こぶし	20144000	TB-19H		20235500	
	シルバー	20128000	TB-52Z		20129700	
	レッドウッド	20142600	TB-19R		20236200	
	ナチュラル	20143300	TB-19N		20237900	
	ホワイト	20145700	TB-19W		20238600	
	アイボリー	20146400	TB-19U		20239300	
	ダークブラウン	20147100	TB-19D		20241600	
	4×25 (半ネジ)	イエロー	19762000		TB-25Y	
ブロンズ		19764400	TB-25B	19765100		
焼		19778100	TB-25K	19779800		
レッドウッド		19766800	TB-25R	19768200		
ダークブラウン		19773600	TB-25D	19774300		
ライトオーク		19780400	TB-25L	19783500		
ナチュラルウッド	19784200	TB-25N	19785900			
4×50 (半ネジ)	イエロー	23392200	TB-51Y	¥109/本	20234800	¥18,700/箱 (200本入り)

●表示価格には消費税および組立費、施工費等は含まれておりません。

ストレートアンカー



重量物用です。取付物の上から直接打ち込むことが可能で、作業能率がよく経済的です。

■ストレートアンカー

※バック単位の販売

コード	品番	品名	サイズ(mm)	価格
23317500	SC-660	7本入り	6×60	¥3,450/バック
23318200	SC-870	5本入り	8×70	¥2,300/バック
23319900	SC-1060	4本入り	10×60	¥3,450/バック

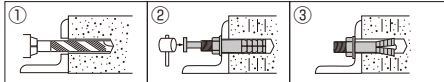

- ①取付材の上よりドリル等で下穴をあけます。
- ②ナットワッシャー、アンカーを入れ、ハンマー等で芯棒を打ち込みます。
- ③アンカーは開脚密着します。

竹垣専用木ビス



■竹垣専用木ビス イエロー

コード	品番	サイズ(mm)	価格
29337700	TMB-56	4×56	¥90/本
29336000	TMB-20	4×20	¥51/本

木の胴縁にエバーハンブーを取り付ける際にご使用ください。

ALC用ビス



■ALC用ビス

コード	品番	サイズ(mm)	価格
24448500	ALC-50	6×50	¥165/本
24447800	ALC-35	5×35	¥ 83/本

ねじ込み式なので拡張式アンカーのように下穴をあける手間もなく、素早く、確実にALC本体にめねじを形成。ガッチリ締結し、強い保持力を実現。従来、取付困難だったコーナー部等へも簡単に取付可能。材質はステンレス鋼なのでサビが発生しにくい特性があります。

使用上のご注意

- 締め付け作業では低回転数にてご使用ください。
- 電動ドライバーはトルクコントロール付をおすすめします。
- 作業前には必ず不要のALC版にねじ込み、適正な回転数と締め込みトルクを確認の上、ご使用ください。
- 必要以上のトルクをかけて、ビスを空転させないでください。

偏心プラグ



ブロックなどの中空構造物にも高い引き抜き強度が得られます。



■偏心プラグ

コード	品番	サイズ(mm)	価格
23178200	HP-55	6×45	¥88/本
23177500	HP-30	6×30	¥68/本

■偏心プラグ(座付)

コード	品番	サイズ(mm)	価格
20115000	HPZ-55	6×45	¥220/本
20116700	HPZ-30	6×30	¥170/本

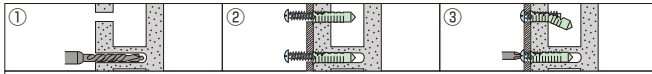

- ①ドリルで下穴をあけます。非中空部分ではネジ長+10mmの深さにあけてください。★中空建材の穴あけはダンパドリルが最適です。
- ②取付物をあてかいた、樹脂の部分が埋まるまで差し込みます。
- ③ドライバー等でビスを締め、取付完了。取り付け、取り外しも数回は可能です。

ターンナット

薄板、鉄板やアルミ等のタップが立たない箇所に専用工具なしで簡単にビスが装着可能。ナットも空回りしません。



■ターンナット

コード	品番	品名	サイズ(mm)	価格
23371700	TN-5	12本入り	5mm径	¥1,300/バック

■ターンナット サラ小ネジ

コード	品番	品名	サイズ(mm)	価格
28148000	TS-24	24本入り	5×20	¥460/バック

※生産完了品につき、在庫をご確認ください

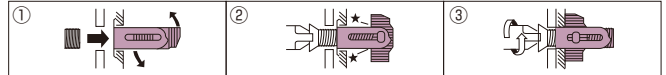

- ①ターンナットを下穴に挿入後、器材を当て、ビスを指で差し込み、軽く押すと、ナットが回転します。
- ②手廻しドライバーでビスを押しながら1~2回逆転(左廻)し、そのまますぐに2~3回転(右廻)しビスを軽くネジ込みます。
- ③そのまま続けて締めつけます。(大量にご使用の場合は、ここでエアークラスドライバーに換えると、効果的です)

シンワッシャー



貫通力が高く打ちやすい。



■シンワッシャー

コード	品番	品名	サイズ(mm)	価格
76207100	AIA-52R	レッドウッド	5×19	¥130/本
76208800	AIA-52G	グリーンパイン		
76209500	AIA-52W	ホワイトパイン		
76211800	AIA-52CG	クラシックグリーン		
76212500	AIA-52NP	ナチュラルパイン		
76213200	AIA-52DP	ダークパイン		
76214900	AIA-52NW	ナチュラルウッド		
76215600	AIA-52BE	ブラウンエボニー		
76216300	AIA-52BB	ブラックエボニー		
76217000	AIA-52KS	枯焼杉		
76218700	AIA-52SU	ステンカラー		
76219400	AIA-52KC	かきちゃ		
76221700	AIA-52CC	からちゃ		
76222400	AIA-52BC	くろちゃ		
76223100	AIA-52KI	かいらい		
76224800	AIA-57SU	ステンカラー	5×70	¥170/本

●表示価格には消費税および組立費、施工費等は含まれておりません。

バンブースプレー

施工時のカラーを再現するカラーズプレー。



内容量 : 300ml
塗り面積 : 1缶で約1.5㎡
(2回塗り)

■バンブースプレー

コード	カラー	価格
44924800	イエロー	¥8,400/缶
44925500	青竹	
44928600	すす竹	
44926200	虎竹	
44927900	黒竹	
44929300	5分(半)艶	¥6,400/缶

塗装上のご注意

- 白化現象が起こる可能性がありますので、早朝や夕方、雨の日等、湿度の高い状況での使用は控えてください。塗る面の水分や汚れをよくふき取ってからご使用ください。
- 使用前には容器を振ってよく混ぜてからご使用ください。
- 塗装を行う前に、塗る面のゴミ、油分、ホコリ等汚れを完全に除去してからご使用ください。
- 塗装は一度に厚塗りしないで、2~3回均一に塗り重ねてください。
- 使用後は容器のフタをきっちりと密閉してください。スプレーは、容器を逆さまにして2秒ぐらい空吹きし、噴出口をよくふいてからフタをしてください。

竹垣や光悦寺垣など、和の庭を彩るさまざまな垣根に

シュロタフープ PE PP

用途に応じて3mm、4mmの2種類
化粧仕上げには4mmが効果的です



シュロタフープ玉巻

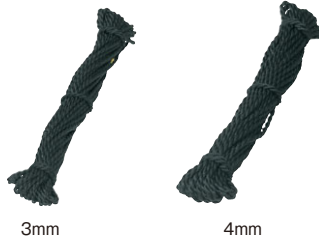

3mm

4mm

■シュロタフープ 玉巻 (2kg玉)

コード	品番	品名	規格	価格
20076400	STF-42	4mm	4mm×約250m	¥5,390/玉
20077100	STF-32	3mm	3mm×約340m	

■シュロタフープ 小束

コード	品番	品名	規格	価格
20079500	STF-315	3mm	3mm×約15m	¥370/把
20078800	STF-415	4mm	4mm×約15m	¥500/把

施工上のご注意

シュロタフープはカットしてそのまま放置すると、ほつれて花が咲いたようになる場合があります。これを防ぐために切り口をライター等の火で焼いてください。

シュロリボン PE PP

笠竹、押え竹をすでに結ばれたリボンの中に通すだけ。竹垣の化粧仕上げが簡単に、きれいに仕上がります



■シュロリボン 笠竹用

コード	品番	品名	価格
20132700	OS-11	φ75用	¥400/個
29361200	OS-13	φ55用	¥380/個

■シュロリボン 押え竹用

コード	品番	品名	価格
20131000	OS-12	φ55用	¥340/個

ワンタッチシュロ

化粧用のシュロ縄が
ワンタッチで取付可能



■ワンタッチシュロ

コード	品番	品名	価格
20124200	OS-07	φ55押え竹用	¥610/個
20123500	OS-08	φ50押え竹用	¥580/個
20122800	OS-09	φ22W	¥580/個

※取付用ビス付

コード	品番	品名	価格
20126600	OS-05	φ75笠竹用	¥700/個
20125900	OS-06	φ63笠竹用	¥630/個
20127300	OS-21	φ55笠竹用	¥630/個
20121100	OS-10	φ26W	¥580/個

ワンタッチシュロの取付方法

●φ50、φ55用 (押え竹用)

●φ55、φ63、φ75用 (笠竹用)

ピッタリと簡単に取付けすることができます

●φ22W、φ26W用 (みす垣用)
押え竹に取り付け位置を決め、リボン部品の方向を決めてエコ竹ごとビスで胴縁に固定

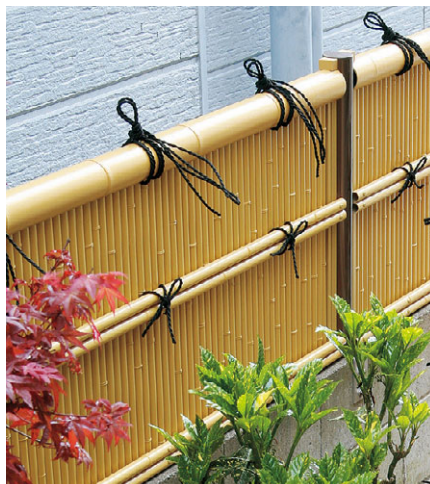

●表示価格には消費税および組立費、施工費等は含まれておりません。

合成竹製品

完成品 別注対応

すべて別注寸法に対応できます。
別注指示をいただければ、すみやかに現場に合わせた別注品をお届けいたします。

光悦寺垣

完成品 AS サイズ別注可

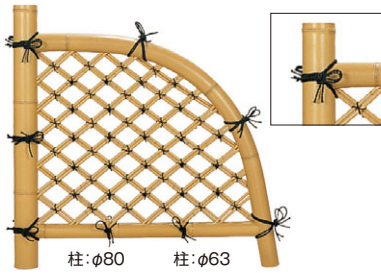

■EM-01 合成竹光悦寺垣

コード	品名	サイズ(mm)	価格
10026200	3尺	W900×H900	¥51,700/枚
10027900	4尺	W1200×H1000	¥64,900/枚
10028600	5尺	W1500×H1100	¥83,100/枚
10029300	6尺	W1800×H1200	¥97,600/枚

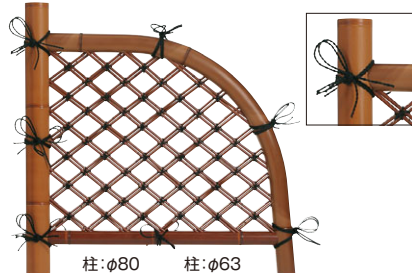

■EM-05 合成すず竹光悦寺垣

コード	品名	サイズ(mm)	価格
10022400	3尺	W900×H900	¥ 61,300/枚
10023100	4尺	W1200×H1000	¥ 80,600/枚
10024800	5尺	W1500×H1100	¥100,700/枚
10025500	6尺	W1800×H1200	¥121,300/枚

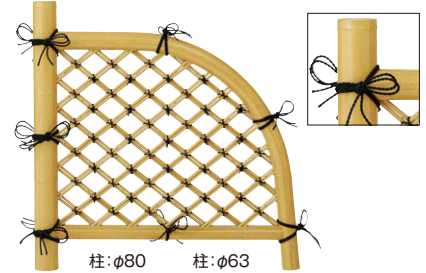

■EM-06 合成新ゴマ竹光悦寺垣

コード	品名	サイズ(mm)	価格
10156600	3尺	W900×H900	¥ 61,300/枚
10157300	4尺	W1200×H1000	¥ 81,800/枚
10158000	5尺	W1500×H1100	¥103,200/枚
10159700	6尺	W1800×H1200	¥123,000/枚

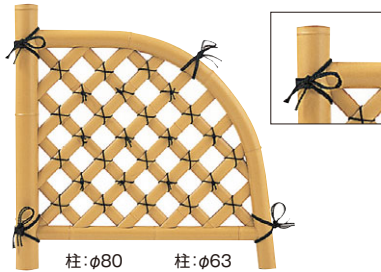

■EM-04 合成割竹光悦寺垣

コード	品名	サイズ(mm)	価格
10032300	3尺	W900×H900	¥ 63,900/枚
10033000	4尺	W1200×H1000	¥ 81,600/枚
10034700	5尺	W1500×H1100	¥102,300/枚
10035400	6尺	W1800×H1200	¥122,000/枚

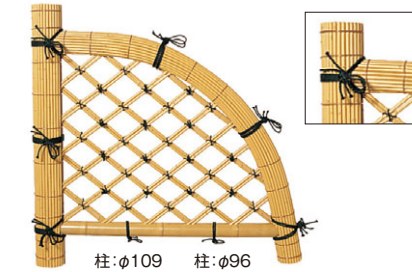

■EM-02 合成竹巻光悦寺垣

コード	品名	サイズ(mm)	価格
10036100	3尺	W900×H900	¥ 70,700/枚
10037800	4尺	W1200×H1000	¥ 96,800/枚
10038500	5尺	W1500×H1100	¥121,800/枚
10039200	6尺	W1800×H1200	¥146,800/枚

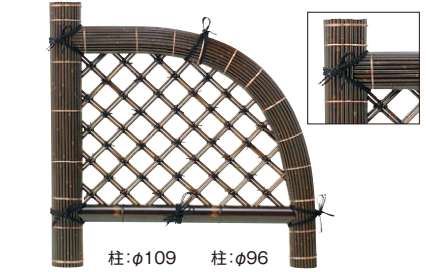

■EM-03 合成竹巻虎光悦寺垣

コード	品名	サイズ(mm)	価格
10066800	3尺	W900×H900	¥ 89,300/枚
10067500	4尺	W1200×H1000	¥118,600/枚
10068200	5尺	W1500×H1100	¥145,700/枚
10069900	6尺	W1800×H1200	¥172,700/枚



■合成虎竹九頭竜垣

コード	品番	品名	サイズ(mm)	価格
10436900	EM-116	6尺	W1800×H800	¥163,700/枚
10437600	EM-117	7尺	W2100×H950	¥225,700/枚
10438300	EM-118	8尺	W2400×H1050	¥304,700/枚
10439000	EM-119	9尺	W2700×H1200	¥383,600/枚
10440600	EM-1110	10尺	W3000×H1300	¥448,000/枚

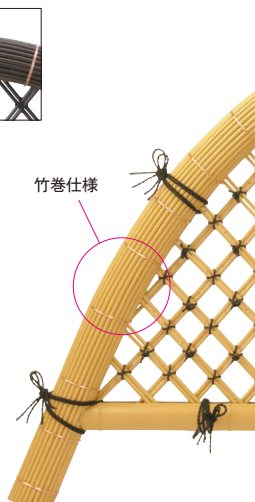

合成竹巻九頭竜垣 別注

別注光悦寺垣のオーダー方法

A-高さ B-幅
C-形(デザイン)はカタログの商品番号を明示
D-埋込しろ 要・不要 E-カラー
※虎、すず竹に関しては竹巻仕様のみです。

- 商品の略図を添えて、A、B、Dの指示をしてください。
- 当社積算課にてお見積もりをご連絡し、ご注文後、通常7日~10日でお届けいたします。

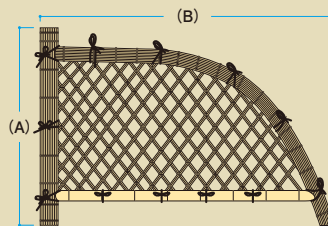

埋込しろについて



上記光悦寺垣、埋込しろ付(補強材入、L300プラス)は、2本合わせて別途¥19,300加算させていただきます。

- 上記光悦寺垣、埋込しろ付(補強材入、L300プラス)は、2本合わせて別途¥19,300加算させていただきます。
- 光悦寺垣のH寸法はすべて親柱の長さです。●光悦寺垣のシュロ縄は、人工シュロタロープです。
- 表示価格には消費税および組立費、施工費等は含まれておりません。

CONTENTS

エバーバンブーシート

バンブーユニット

ユニットフェンス仕様

人工竹垣材料
こだわり竹エゴ竹

アル銘竹・アル銘木
補助部材

合成竹製品

袖垣

袖垣

完成品 サイズ別注可

完成品

別注対応

すべて別注寸法に対応できます。
別注指示をいただければ、すみやかに現場に合わせた別注品をお届けいたします。



合成竹新玉袖垣 別注



黒穂は天然
柱:φ63



黒穂は天然
柱:φ63

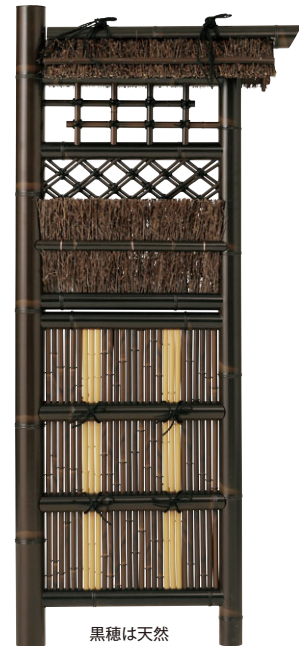

黒穂は天然
柱:φ80 柱:φ63

■GO-22 合成竹黒穂垣

コード	品名	サイズ(mm)	価格
10223500	2R	W600×H1650	¥72,800/枚
10224200	2.3R	W700×H1650	¥85,500/枚
10225900	2.5R	W750×H1650	¥91,500/枚
10226600	3R	W900×H1650	¥109,500/枚

■GO-83 合成新ゴマ竹黒穂垣

コード	品名	サイズ(mm)	価格
10478900	2R	W600×H1650	¥79,400/枚
10479600	2.3R	W700×H1650	¥91,500/枚
10481900	2.5R	W750×H1650	¥98,200/枚
10482600	3R	W900×H1650	¥114,800/枚

■GO-66 虎竹合成黒穂屋根付垣

コード	品名	サイズ(mm)	価格
10173300	2R	W600×H1700	¥108,100/枚
10174000	2.3R	W700×H1700	¥123,500/枚
10175700	2.5R	W750×H1700	¥135,600/枚
10176400	3R	W900×H1700	¥163,200/枚

埋込しろについて

袖垣、埋込しろ付(補強材入、L300プラス)は2本合わせて別途¥19,300加算させていただきます。



埋込しろ付例



竹巻仕様埋込しろ付例



柱:φ80 柱:φ63



柱:φ80 柱:φ63



柱:φ109 柱:φ96

■GO-11 合成竹新玉袖垣

コード	品名	サイズ(mm)	価格
10113900	2R	W600×H1700	¥71,100/枚
10114600	2.3R	W700×H1700	¥81,000/枚
10115300	2.5R	W750×H1700	¥88,600/枚
10116000	3R	W900×H1700	¥105,400/枚

■GO-81 合成新ゴマ竹玉袖垣

コード	品名	サイズ(mm)	価格
10469700	2R	W600×H1700	¥79,000/枚
10471000	2.3R	W700×H1700	¥93,800/枚
10472700	2.5R	W750×H1700	¥101,300/枚
10473400	3R	W900×H1700	¥121,300/枚

■GO-12 合成竹巻玉袖垣

コード	品名	サイズ(mm)	価格
10123800	2R	W600×H1700	¥105,600/枚
10124500	2.3R	W700×H1700	¥121,700/枚
10125200	2.5R	W750×H1700	¥132,300/枚
10126900	3R	W900×H1700	¥158,400/枚

●上記袖垣、埋込しろ付(補強材入、L300プラス)は、2本合わせて別途¥19,300加算させていただきます。
●袖垣のH寸法はすべて親柱の長さです。●袖垣のシュロ縄は、人工シュロタフロップです。
●表示価格には消費税および組立費、施工費等は含まれておりません。

和風庭園からエクステリアまで幅広いシーンでお使いいただけます

完成品

別注対応

※袖垣、埋込しろ付(補強材入、L300プラス)は、2本合わせて別途¥19,300加算させていただきます



柱:φ80 柱:φ63



柱:φ80 柱:φ63



柱:φ109 柱:φ96



柱:φ109 柱:φ96

■GO-84 合成すす竹玉袖垣

コード	品名	サイズ(mm)	価格
10117700	2R	W600×H1700	¥76,600/枚
10118400	2.3R	W700×H1700	¥87,600/枚
10119100	2.5R	W750×H1700	¥95,400/枚
10121400	3R	W900×H1700	¥112,500/枚

■GO-85 合成虎竹玉袖垣

コード	品名	サイズ(mm)	価格
10165800	2R	W600×H1700	¥76,700/枚
10166500	2.3R	W700×H1700	¥87,700/枚
10167200	2.5R	W750×H1700	¥95,400/枚
10168900	3R	W900×H1700	¥112,500/枚

■GO-91 合成竹巻すす竹玉袖垣

コード	品名	サイズ(mm)	価格
10483300	2R	W600×H1700	¥124,600/枚
10484000	2.3R	W700×H1700	¥143,200/枚
10485700	2.5R	W750×H1700	¥155,700/枚
10486400	3R	W900×H1700	¥187,200/枚

■GO-14 合成竹巻虎玉袖垣

コード	品名	サイズ(mm)	価格
10138200	2R	W600×H1700	¥124,600/枚
10139900	2.3R	W700×H1700	¥143,200/枚
10141200	2.5R	W750×H1700	¥155,700/枚
10142900	3R	W900×H1700	¥187,200/枚



柱:φ63



柱:φ63

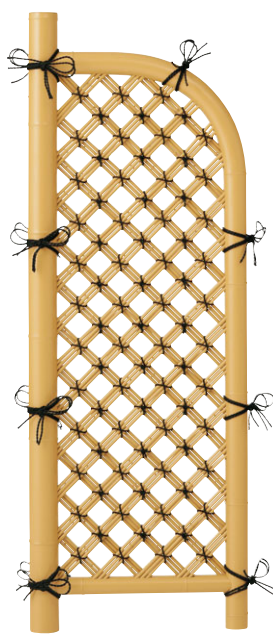

柱:φ80 柱:φ63

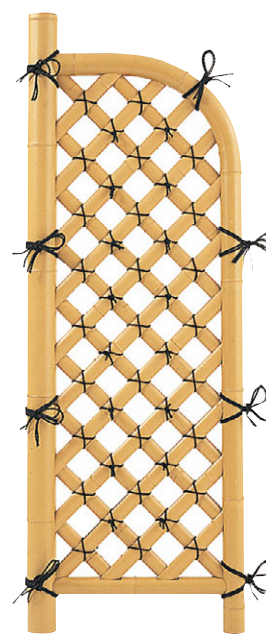

柱:φ80 柱:φ63

■GO-21 合成竹両角垣

コード	品名	サイズ(mm)	価格
10213600	2R	W600×H1700	¥73,700/枚
10214300	2.3R	W700×H1700	¥84,800/枚
10215000	2.5R	W750×H1700	¥92,400/枚
10216700	3R	W900×H1700	¥111,400/枚

■GO-82 合成新ゴマ竹両角垣

コード	品名	サイズ(mm)	価格
10474100	2R	W600×H1700	¥80,500/枚
10475800	2.3R	W700×H1700	¥92,400/枚
10476500	2.5R	W750×H1700	¥100,900/枚
10477200	3R	W900×H1700	¥121,600/枚

■GO-35 合成竹格子袖垣

コード	品名	サイズ(mm)	価格
10411600	2R	W600×H1700	¥58,500/枚
10412300	2.3R	W700×H1700	¥67,400/枚
10413000	2.5R	W750×H1700	¥74,000/枚
10414700	3R	W900×H1700	¥88,200/枚

■GO-36 合成割竹格子袖垣

コード	品名	サイズ(mm)	価格
10415400	2R	W600×H1700	¥65,100/枚
10416100	2.3R	W700×H1700	¥72,800/枚
10417800	2.5R	W750×H1700	¥79,400/枚
10418500	3R	W900×H1700	¥96,000/枚

●上記袖垣、埋込しろ付(補強材入、L300プラス)は、2本合わせて別途¥19,300加算させていただきます。
●袖垣のH寸法はすべて親柱の長さです。●袖垣のシュロ縄は、人工シュロタフロープです。
●表示価格には消費税および組立費、施工費等は含まれておりません。

CONTENTS

エバーバンブーセット

バンブーユニット

ユニットフェンス仕様

人工竹垣材料
こだわり竹・エコー竹

アル銘竹・アル銘木
補助部材

合成竹製品

豊富なバリエーションの中から シーンに合った袖垣をお選びください

完成品

別注対応

※袖垣、埋込しろ付(補強材入、L300プラス)は、2本合わせて別途¥19,300加算させていただきます



柱:φ63

■GO-1 合成竹利休型袖垣

コード	品名	サイズ(mm)	価格
10013200	2R	W600×H1700	¥59,600/枚
10014900	2.3R	W700×H1700	¥68,400/枚
10015600	2.5R	W750×H1700	¥76,100/枚
10016300	3R	W900×H1700	¥90,500/枚



柱:φ63

■GO-37 合成竹月見格子袖垣

コード	品名	サイズ(mm)	価格
10421500	2R	W600×H1700	¥77,200/枚
10422200	2.3R	W700×H1700	¥89,400/枚
10423900	2.5R	W750×H1700	¥94,300/枚
10424600	3R	W900×H1700	¥110,900/枚



柱:φ63

■GO-38 合成竹雲格子袖垣

コード	品名	サイズ(mm)	価格
10425300	2R	W600×H1700	¥86,100/枚
10426000	2.3R	W700×H1700	¥92,700/枚
10427700	2.5R	W750×H1700	¥100,400/枚
10428400	3R	W900×H1700	¥113,600/枚



柱:φ63

■GO-25 合成竹みず袖垣

コード	品名	サイズ(mm)	価格
10233400	2R	W600×H1700	¥59,100/枚
10234100	2.3R	W700×H1700	¥67,100/枚
10235800	2.5R	W750×H1700	¥73,800/枚
10236500	3R	W900×H1700	¥89,400/枚



柱:φ63

■GO-26 合成竹大津袖垣 イエロー

コード	品名	サイズ(mm)	価格
10243300	2R	W600×H1700	¥55,800/枚
10244000	2.3R	W700×H1700	¥64,000/枚
10245700	2.5R	W750×H1700	¥70,100/枚
10246400	3R	W900×H1700	¥83,800/枚



柱:φ63

■GO-27 合成竹大津袖垣 すず竹

コード	品名	サイズ(mm)	価格
10247100	2R	W600×H1700	¥61,600/枚
10248800	2.3R	W700×H1700	¥70,100/枚
10249500	2.5R	W750×H1700	¥77,200/枚
10250100	3R	W900×H1700	¥92,700/枚



柱:φ63

■GO-28 合成竹大津袖垣 虎竹

コード	品名	サイズ(mm)	価格
10251800	2R	W600×H1700	¥61,600/枚
10252500	2.3R	W700×H1700	¥70,100/枚
10253200	2.5R	W750×H1700	¥77,200/枚
10254900	3R	W900×H1700	¥92,700/枚



柱:φ63

■GO-51 合成竹虎入大津袖垣

コード	品名	サイズ(mm)	価格
10265500	2R	W600×H1700	¥77,800/枚
10266200	2.3R	W700×H1700	¥88,900/枚
10267900	2.5R	W750×H1700	¥98,200/枚
10268600	3R	W900×H1700	¥113,600/枚

●上記袖垣、埋込しろ付(補強材入、L300プラス)は、2本合わせて別途¥19,300加算させていただきます。
●袖垣のH寸法はすべて親柱の長さです。●袖垣のシロ縄は、人工シロタフロープです。
●表示価格には消費税および組立費、施工費等は含まれておりません。

完成品

別注対応

※袖垣、埋込しり付(補強材入、L300プラス)は、2本合わせて別途¥19,300加算させていただきます



柱:φ63



柱:φ109

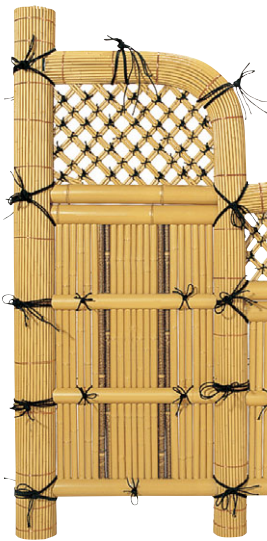

柱:φ134

柱:φ109

柱:φ96



■GO-65 合成新ゴマ竹虎入大津袖垣

コード	品名	サイズ(mm)	価格
10161000	2R	W600×H1700	¥ 79,400/枚
10162700	2.3R	W700×H1700	¥ 90,500/枚
10163400	2.5R	W750×H1700	¥ 96,000/枚
10164100	3R	W900×H1700	¥118,100/枚

■GO-24 合成竹巻両角垣

コード	品名	サイズ(mm)	価格
10143600	2R	W600×H1700	¥101,200/枚
10144300	2.3R	W700×H1700	¥116,300/枚
10145000	2.5R	W750×H1700	¥126,400/枚
10146700	3R	W900×H1700	¥151,600/枚

■GO-15 合成竹巻親子垣

コード	品名	サイズ(mm)	価格
10137500	4R	W1200×H1700	¥222,900/枚

ミニ垣

完成品 AS 別注可

坪庭やベランダで。省スペースでの目かくしに



柱:φ63

柱:φ50



柱:φ50



柱:φ63

柱:φ50



柱:φ63

柱:φ50



柱:φ63

柱:φ50



柱:φ50

■GM-05 10045300 合成竹格子ミニ垣

W450×H1200mm
¥44,600/枚

■GM-11 10041500 合成竹両角ミニ垣

W450×H1200mm
¥46,900/枚

■GM-12 10042200 合成竹玉袖ミニ垣

W450×H1200mm
¥50,200/枚

■GM-14 10047700 合成竹新ゴマ玉袖ミニ垣

W450×H1200mm
¥54,900/枚

■GM-15 10169600 合成すず竹玉袖ミニ垣

W450×H1200mm
¥52,600/枚

■GM-21 10269300 合成竹大安垣

W450×H1500mm
¥45,500/枚

袖垣取付金具

※袖垣の固定には、壁面取付金具が上下2カ所必要です。



袖垣壁面取付金具



袖垣下部取付金具

それぞれの金具にはナベタッピングビス4×30が2本と偏芯プラグ6×30が2本付属します。

コード	品番	品名	価格
29554800	SOJ-05	袖垣壁面取付金具	¥1,900/個
29555500	SOK-05	下部取付金具	



※壁面取付金具は親柱の左右2カ所の取り付けが必要
です。タッピングビス用の仮穴を袖垣にあけてからね
じ込んでください

※偏芯プラグが使用できない壁面および床面の場合は、そ
れぞれに適した取付ビスをご用意ください

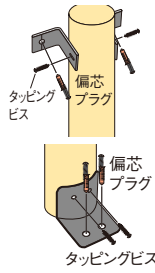

※壁面取付金具は親柱の左右2カ所の取り付けが必要
です。タッピングビス用の仮穴を袖垣にあけてからね
じ込んでください

別注袖垣のオーダー方法

A-高さ B-幅 C-形(デザイン)は
カタログの商品番号を明示
D-埋込しり 要・不要 E-カラー
※虎、すず竹に関しては竹巻仕様のみです。

- 商品の略図を添えて、A、B、Dの指示を
してください。
- 当社積算課にてお見積もりをご連絡し、
ご注文後、通常7日~10日でお届けいた
します。

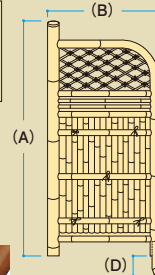

- 上記袖垣、埋込しり付(補強材入、L300プラス)は、2本合わせて別途¥19,300加算させていただきます。
- 袖垣のH寸法はすべて親柱の長さです。●袖垣のシロ縄は、人工シロタロープです。
- 表示価格には消費税および組立費、施工費等は含まれておりません。

アルミ合成袖垣

完成品



柱:60角
アルミ合成大津垣



柱:60角
アルエバー屋根付垣

■AL-17 アルミ合成大津垣

コード	品名	サイズ(mm)	価格
21252100	2尺	W600×H1700	¥97,200/枚
21253800	2.5尺	W750×H1700	¥109,200/枚

■AL-18 アルエバー屋根付垣

コード	品名	サイズ(mm)	価格
28098800	2尺	W600×H1700	¥142,600/枚
28099500	2.3尺	W700×H1700	¥154,700/枚
28101500	2.5尺	W750×H1700	¥160,100/枚
28102200	3尺	W900×H1700	¥172,100/枚



アルエバー屋根付垣

アルエバー垣

完成品

アルミ柱と人工竹垣の組み合わせ

- アルエバー垣の柱はアルミ製で、それぞれリブ、ビスホール付きです。
- H寸法はすべて柱の高さです。

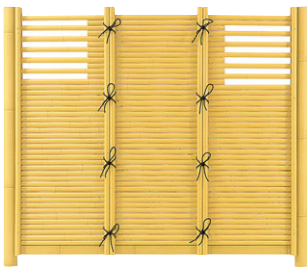

柱:φ60



柱:60角



柱:60角



柱:60角

■AL-91 28982000
アルミ合成みす仕切垣
W1300×H1100mm
¥98,300/枚

■AL-74 21254500
アルミ合成虎ランマ仕切垣
W1300×H1100mm
¥108,100/枚

■AL-72 29002400
アルエバー目かくし竹垣 ヨコ型
W1470×H1100mm
¥130,900/枚

■AL-73 29001700
アルエバー目かくし竹垣 タテ型
W1020×H1900mm
¥130,900/枚



柱:φ80

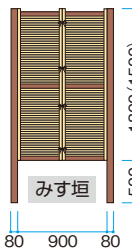

みす垣



柱:φ80

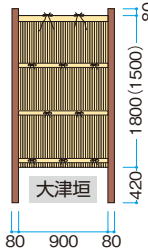

大津垣

■アルエバーみす垣

コード	品番	サイズ(mm)	価格
28052000	AL-710	W1060×H1500	¥107,000/枚
28053700	AL-720	W1060×H1800	¥127,800/枚

■アルエバー大津垣

コード	品番	サイズ(mm)	価格
28042100	AL-910	W1060×H1500	¥113,600/枚
28043800	AL-920	W1060×H1800	¥129,800/枚

アルエバー垣用 衝立プレート



取付例

■TP-6K 28998100
衝立プレート60角用
2枚組(ビス付)
¥10,000/セット

■TP-6M 28999800
衝立プレートφ60用
2枚組(ビス付)
¥10,000/セット



取付例

■AS-402 29242400
埋込用アルミ丸パイプ
φ40×600(2本組)
¥4,100/セット

取付ビス
(別売:P.136)
ドリルネジ 4×30

●上記袖垣、埋込しろ付(補強材入、L300プラス)は、2本合わせて別途¥19,300加算させていただきます。●袖垣、アルエバー垣のH寸法はすべて親柱の長さです。
●袖垣、アルエバー垣のシュロ縄は、人工シュロタフロープです。●表示価格には消費税および組立費、施工費等は含まれておりません。

完成品

ユニット式

枝折戸

完成品 AS サイズ別注可

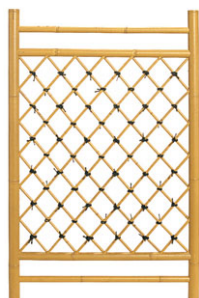
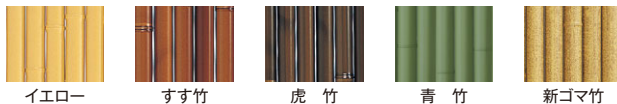

合成竹枝折戸 (イエロー)

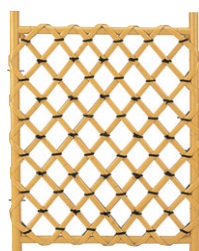

合成竹編込枝折戸 (イエロー)



合成竹二段枝折戸 (イエロー)

価格は1枚あたり

呼称	サイズ(mm)	カラー				
		イエロー	すす竹	虎竹	青竹	新ゴマ竹
合成竹枝折戸	1.8尺 W540×H1000	10052100	09501800	09506300	09517900	09512400
		¥19,100/枚		¥23,400/枚		¥24,000/枚
	2尺 W600×H1000	10053800	09502500	09507000	09518600	09513100
		¥19,100/枚		¥23,400/枚		¥24,000/枚
	2.3尺 W700×H1050	10054500	09503200	09508700	09519300	09514800
		¥20,800/枚		¥25,500/枚		¥27,200/枚
2.5尺 W750×H1050	10055200	09504900	09509400	09521600	09515500	
	¥21,300/枚		¥26,600/枚		¥27,800/枚	
3尺 W900×H1050	10056900	09505600	09511700	09522300	09516200	
	¥24,700/枚		¥31,300/枚		¥32,500/枚	
合成竹編込枝折戸	1.8尺 W540×H900	09357100	09359500	09362500	09364900	09366300
		¥33,000/枚		¥40,100/枚		¥42,400/枚
	2尺 W600×H900	10002600	09523000	09526100	09533900	09529200
		¥33,000/枚		¥40,100/枚		¥42,400/枚
	2.3尺 W700×H900	10003300	09524700	09527800	09534600	09531500
		¥35,100/枚		¥41,200/枚		¥43,500/枚
2.5尺 W750×H900	09358800	09361800	09363200	09365600	09367000	
	¥36,600/枚		¥42,400/枚		¥44,700/枚	
3尺 W900×H900	10005700	09525400	09528500	09535300	09532200	
	¥37,400/枚		¥45,500/枚		¥47,800/枚	
合成竹二段枝折戸	1.8尺 W540×H1050	09368700	09369400	09371700	09372400	09373100
		¥30,000/枚		¥32,900/枚		¥35,400/枚
	2尺 W600×H1050	10061300	09536000	09539100	09546900	09543800
		¥31,300/枚		¥34,000/枚		¥36,300/枚
2.3尺 W700×H1050	10062000	09537700	09541400	09547600	09544500	
	¥33,300/枚		¥35,100/枚		¥38,600/枚	
2.5尺 W750×H1050	10063700	09538400	09542100	09548300	09545200	
	¥35,400/枚		¥37,400/枚		¥40,900/枚	



合成竹枝折戸



合成竹編込枝折戸

※合成竹二段枝折戸の新ゴマ竹は腰貼りの平板の裏面がイエローになります
 ※合成竹枝折戸、合成竹二段枝折戸には、木製柱用のスチール製ひじつぼと真鍮製アオリ止めが付属。アルミ柱へ取り付けの場合は、ひじつぼプレート2個もしくは枝折戸用ステン金具3点セットが必要です
 ※合成竹編込枝折戸にはステン金具3点セットが付属
 ※合成竹二段枝折戸は2.5尺以上の別注不可

枝折戸用柱・部材

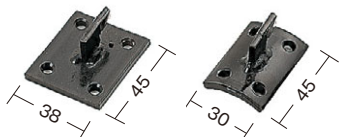

SAT-01 ターンナットを使用して、受けはアルミ柱に、本体は合成竹枝折戸の枠にしっかりと固定
SHP-01 アルミ柱専用です。角柱、丸柱兼用
SHN-01 通常の合成竹枝折戸と合成竹二段枝折戸に付属している鉄製のひじつぼとの交換も簡単にできます

■合成竹枝折戸用柱

コード	品番	品名	サイズ(mm)	価格
29239400	AYH-615	焼角柱	60×60×L1500	¥12,100/本
29241700	AYM-615	焼丸太柱	φ60×L1500	¥10,100/本

■ひじつぼプレート(ビス付)

コード	品番	品名	価格
23167600	HP-01	角柱用	¥800/個
28154100	HP-02	丸柱用	¥880/個

■枝折戸用ステン金具

コード	品番	品名	価格
28146600	SAT-01	ステンアオリ止め	¥1,300/個
28147300	SHP-01	ステンひじつぼプレート(2個セット)	¥3,300/セット
28145900	SHN-01	ステンひじつぼボルト (〃)	¥3,400/セット

ステンひじつぼプレート(SHP-01)、ステンひじつぼボルト(SHN-01)は2個セット

枝折戸の取付方法

枝折戸本体寸法+30mm (35mm)

柱の間隔は、柱内寸法が枝折戸本体寸法+30mm (合成竹編込枝折戸は+35mm)になるように施工してください。

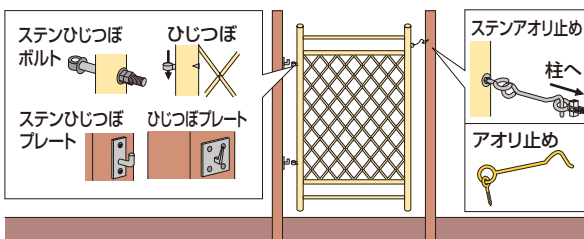

枝折戸取付プレートで取り付ける場合

- 1 アルミ柱にひじつぼプレートをビスで取り付けます。
- 2 アオリ止めを取り付ける場合は、柱のキャップを外し、中に木材等を入れて取り付けてください。

枝折戸ステン金具で取り付ける場合

- 1 ステンひじつぼボルトを柱に取り付け、取付位置に合わせてステンひじつぼプレートをドリルネジで固定。
- 2 ステンアオリ止めをターンナットで固定。

●合成竹枝折戸、合成竹二段枝折戸のステン金具3点セットの仕様は通常仕様の価格に、それぞれ¥7,000加算させていただきます。
 ●表示価格には消費税および組立費、施工費等は含まれておりません。

補助部材

アプローチを彩る、簡単施工の 合成四ツ目垣フェンス

合成四ツ目垣 ユニット AS 両面 サイズ別注可 切詰可

ユニット式なので、柱へ取り付けるだけのスピーディーな施工
他のカラーについては別注対応いたします。横竹はアルミ芯入りエコ竹φ30です。



合成四ツ目垣イエロー L型

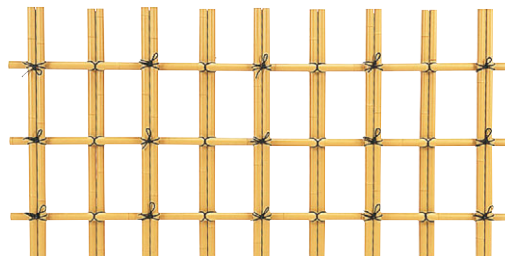
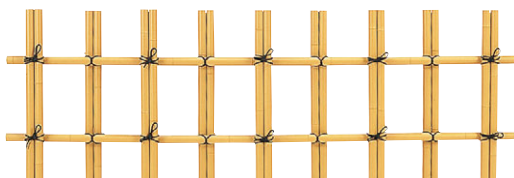

■合成四ツ目垣イエロー L型

コード	品番	サイズ(mm)	価格
10306500	UN-101	W1800×H600	¥29,000/枚

■合成四ツ目垣イエロー H型

コード	品番	サイズ(mm)	価格
10307200	UN-102	W1800×H900	¥41,200/枚

合成四ツ目垣用柱



ゴマ竹丸柱 枯焼杉丸太柱 焼丸太柱 真竹丸柱

■合成四ツ目L用柱(ビス付) φ60×L900mm

カラー	種類	コード	品番	価格
ゴマ竹	エンド	67501200	AEA-LEB	¥7,100/本
	センター	67509800	AEA-LSB	¥7,400/本
	コーナー	67505000	AEA-LCB	¥7,400/本
枯焼杉丸太	エンド	67502900	AEA-LEK	¥7,100/本
	センター	67511100	AEA-LSK	¥7,400/本
	コーナー	67506700	AEA-LCK	¥7,400/本
焼丸太	エンド	67503600	AEA-LEY	¥7,100/本
	センター	67512800	AEA-LSY	¥7,400/本
	コーナー	67507400	AEA-LCY	¥7,400/本
真竹	エンド	67504300	AEA-LEM	¥7,100/本
	センター	67513500	AEA-LSM	¥7,400/本
	コーナー	67508100	AEA-LCM	¥7,400/本

付属の金具は現場にて取り付けてください

■合成四ツ目H用柱(ビス付) φ60×L1200mm

カラー	種類	コード	品番	価格
ゴマ竹	エンド	67487900	AEA-HEB	¥8,700/本
	センター	67496100	AEA-HSB	¥10,100/本
	コーナー	67492300	AEA-HCB	¥10,100/本
枯焼杉丸太	エンド	67488600	AEA-HEK	¥8,700/本
	センター	67497800	AEA-HSK	¥10,100/本
	コーナー	67493000	AEA-HCK	¥10,100/本
焼丸太	エンド	67489300	AEA-HEY	¥8,700/本
	センター	67498500	AEA-HSY	¥10,100/本
	コーナー	67494700	AEA-HCY	¥10,100/本
真竹	エンド	67491600	AEA-HEM	¥8,700/本
	センター	67499200	AEA-HSM	¥10,100/本
	コーナー	67495400	AEA-HCM	¥10,100/本

付属の金具は現場にて取り付けてください

衝立・自在扉 完成品 サイズ別注可

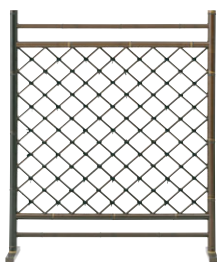

虎竹

■GO-71
10048400
衝立枝折戸
W910×H1070mm
¥39,700/枚

■GO-73
10171900
虎竹衝立枝折戸
W910×H1070mm
¥46,400/枚



虎竹

■GO-72
10049100
合成竹衝立自在扉
W160~1000×H1140mm
¥34,800/枚

■GO-74
10172600
合成虎竹衝立自在扉
W160~1000×H1140mm
¥40,900/枚



■GO-6 10086600
合成竹自在扉
W160~1000×H1100mm
¥23,000/枚

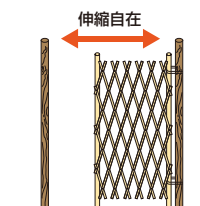

アル銘竹® 衝立 アルミ 受注生産



■アル銘竹 衝立 中 W1000×H550mm

コード	カラー	価格
89408600	孟宗若竹	¥56,900/台
89409300	孟宗枯竹	

■アル銘竹 衝立 大 W1300×H800mm

コード	カラー	価格
89411600	孟宗若竹	¥68,700/台
89412300	孟宗枯竹	

カラーバリエーション

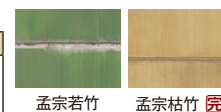

Ⓜ生産完了品につき、在庫をご確認ください

●本製品は、隣地境界を目的に設置するもので、転落防止柵や歩行補助手すりの機能はありません。設置場所と機能に合った製品をお選びください。
●受注生産は納期がかかります。必ず納期をご確認ください。
●表示価格には消費税および組立費、施工費等は含まれておりません。

完成品

合成竹 駒寄せ

ユニット AS 天然 サイズ別注可

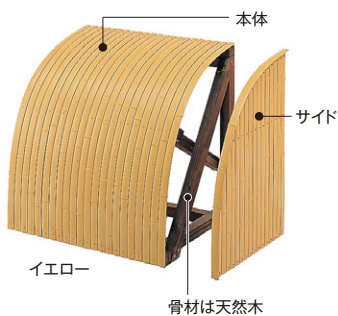

カラーバリエーション

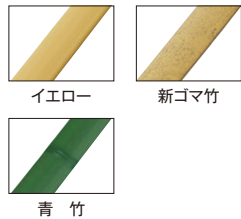

合成竹駒寄せ イエロー

■合成竹駒寄せ

	イエロー	新ゴマ	青竹
本体	10371300 ¥38,600/台	10406200 ¥47,100/台	10408600 ¥45,200/台
サイド	10372000 ¥11,300/枚	10405500 ¥15,300/枚	10407900 ¥13,900/枚

本体の価格は1台価格、
サイドは1枚価格
本体：W600×D450×H600mm
サイド：W450×H600mm
※写真は右サイドです
※駒寄せをご注文の際は、必ず右サイド、
左サイドのご指示をください

天然 駒寄せ

天然 サイズ別注可 受注生産



出隅、入隅も可能

■SN-K1 02278600

天然駒寄せ 真竹

D400×H1000mm

¥105,800/m

※価格はm単位

※出隅または入隅の場合は、別途お見積もり

※側面カバー付きの場合、

別途14,800円/枚加算させていただきます



合成竹駒寄せ イエロー

室外機カバー

サイズ別注可



エコ竹：虎竹、アルミ部：ブラックエポニー

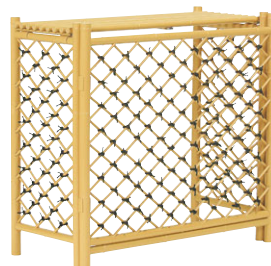
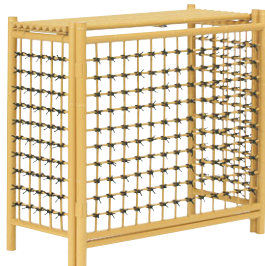

組立式 AS 受注生産

■和風室外機カバー

W940×D492×H910mm

内寸：W900×D430×H900mm

¥69,000/台

※対応カラー以外でも別注が可能です。
お問い合わせください

定番カラーバリエーション



虎竹

すす竹

ブラック
エポニー

●選択されたカラーによっては納期がかかる場合があります。
必ず納期をご確認ください

●上記以外のカラーでも対応可能ですが、約1カ月程度の納期がかかります。対応商品は本体価格の20%加算となります。詳しくはお問い合わせください

●受注生産は納期がかかります。必ず納期をご確認ください。

●表示価格には消費税および組立費、施工費等は含まれておりません。

完成品 AS 受注生産

■SGK-11 28906600

アルミ室外機カバー

焼面格子(天板付)

W996×D447×H900mm

内寸：W906×D402×H773mm

¥89,800/台



天板

完成品 AS

■SGK-12 28907300

エコ竹室外機カバー

縦格子(天板付)

W950×D460×H900mm

内寸：W850×D350×H800mm

¥83,400/台

※天板は樹脂製です。あまり重い物は置かないでください



天板

完成品 AS

■SGK-13 28908000

エコ竹室外機カバー

斜格子(天板付)

W950×D460×H900mm

内寸：W850×D350×H800mm

¥83,400/台

※天板は樹脂製です。あまり重い物は置かないでください



天板

CONTENTS

エバーバンブーセット

バンブーユニット

ユニットフェンス仕様

人工竹垣材料
こだわり竹・エコ竹

アル銘柄竹・アル銘柄
補助部材

合成竹製品

タカショーの10年保証

タカショーの10年保証とは

「エバーアートボード(部材)」「エバーこだわり竹ボード(部材)」「エバー古竹ボード(部材)」の対象商品に関して、表面の著しい変色、はがれ、割れについて下記の内容の10年保証を実施いたします。



■保証対象商品

エバーアートボード®(部材)

木柄、和柄、石柄、塗り壁、メタルカラー全アイテム



※ただし、付属するキャップ、ジョイント、見切材、エバーアートボード機能門柱に付属するライト、およびビス類、金具類は対象外となります。

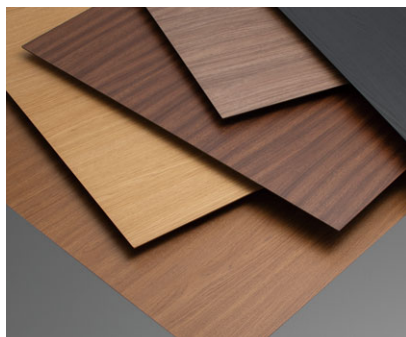

エバーこだわり竹®・エバー古竹®ボード(部材)

※趣真竹は除きます。節目の色抜けは対象外となります。

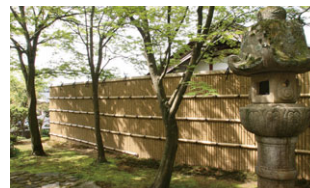

ユニット商品に使用している上記対象商品箇所の著しい変色、はがれ、割れに関しても保証対象となりますが、ユニット商品の破損や、その他素材の不具合は保証対象外となります。

■保証内容

Warranty

1

素材表面シート、ボードの**著しい変色***について保証します。

※著しい変色とは、保証対象商品が新品に対して、著しく異なる色と感じさせるような変色が生じた場合をいいます。
なお、保証内容に該当するか否かは、保証者が判断するものとします。

Warranty

2

素材表面シートのはがれ*、ボードの割れ*について保証します。

※シートのはがれ、ボードの割れとは、設置後、自然な状態ではがれ、割れのことをいいます。
故意、過失によるはがれ、割れ、設置中の加工の際に生じたはがれ、割れはこれに含まれません。

■タカショーの10年保証 流れ(フロー)

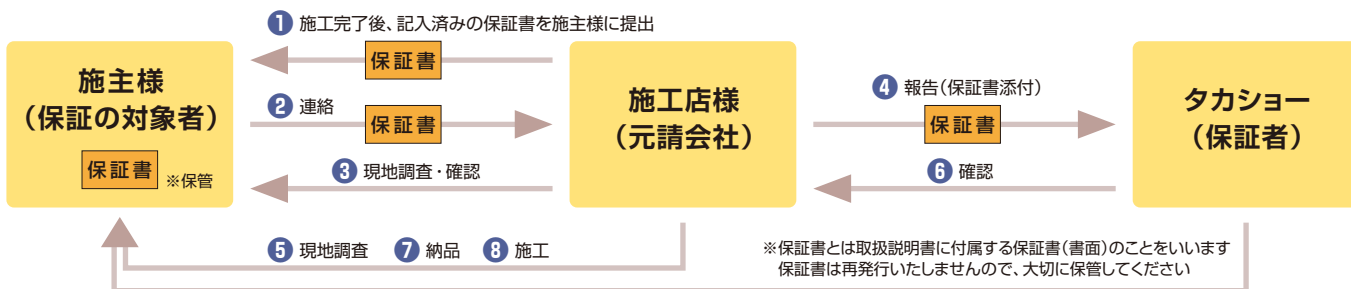

①施工店は施工完了後、お客様名、施工店名、施工完了日が記載された保証書を施主様に提出(施主様は必ず保管しておく) ②施主様が不具合発生を発見した後、施工店へ連絡(保管している保証書が必要) ③連絡を受けた施工店は現地調査後、不具合状況を確認する ④施工店はタカショーへ報告(保証書 添付) ⑤情報精査後、タカショー、施工店で再度現地調査 ⑥不具合確認後、対応方法を確認する ⑦保証内容に該当する場合、部品および代替商品手配、納品 ⑧施工店が施工→お引き渡し(終了)

10年保証 内容詳細・免責事項

■保証者

株式会社タカショー

■保証の対象者

保証対象商品の所有者

■保証対象商品

「エバーアートボード(部材)」、「エバーこだわり竹ボード(部材)」、「エバー古竹ボード(部材)」を保証対象商品とします。

詳細は以下に記載の商品とします。

【エバーアートボード(部材)】木柄、和柄、石柄、塗り壁、メタルカラー全アイテム

【エバーアートボード不燃仕様(部材)】

【エバーこだわり竹ボード(部材)】趣コマ竹、趣さらし竹、趣青竹

【エバー古竹ボード(部材)】古竹さび竹、古竹さらし竹

※節目の色抜けは対象外となります。

※エバーこだわり竹【趣真竹】は対象外とします。

※【部材】とは材料単体で販売する商品を指し、ユニットや完成品は対象外となります。

※付属するキャップ、ジョイント、見切材、エバーアートボード機能門柱に付属するライト、およびビス類、金具類は対象外とします。

※エバーアートボード・ミラータイプ、エバーアートボード室内専用ボード、アートボードレターは対象外です。

■保証書について

保証書の提出がない場合、または保証書に必要な項目が記載されていない場合、申請は無効となります。必ずご提出ください。

※保証書は商品に同梱されております。保証書は再発行いたしませんので、大切に保管してください。

※保証書の記載上、お客様名、施工店名、施工完了日が不明の場合、保証いたしかねますので、施工店様に必要事項の記入をご依頼ください。

■保証期間

通常的环境下において、保証対象商品の施工完了日から起算して10年間とします。なお、起算日については所有者で立証していただけます。保証者が保証期間中に保証対応を行った場合でも、保証期間の変更はなく、当初設定した施工完了日から起算した保証期間とさせていただきます。また、保証期間中において、保証対象商品の無償対応は1回までとさせていただきます。

■保証内容

当該商品のシート、ボードに著しい変色^{*1}が生じた場合、シートのはがれ、ボードの割れが生じた場合^{*2}について、保証者が認定したものは、商品の無償対応^{*3}を行います。

^{*1} 著しい変色とは、保証対象商品が新品に対して、著しく異なる色と感じさせるような変色が生じた場合をいいます。なお、保証内容に該当するか否かは、保証者が判断するものとします。

^{*2} シートのはがれ、ボードの割れとは、設置後、自然な状態ではがれ、割れのことをいいます。故意、過失によるはがれ、割れ、設置中の加工の際に生じたはがれ、割れは、これに含まれません。

^{*3} 保証期間中の保証対象商品のみ、または代替商品のみ提供となります。

■保証対象物件

以下の項目をすべて満たしている物件を本保証の対象物件といたします。

- ①日本国内において、保証書が同梱されている製品が施工された物件。
- ②2016年2月1日以降に納品された物件(※「エバーアートボード」については2016年8月1日以降に納品された物件)。
- ③保証者が発行する説明書に従って保証対象商品の組み立て、施工、取り扱いが行われていること。
- ④保証内容に該当することを発見してから10日以内に保証者に連絡があった場合。

■保証方法

保証期間中の保証対象商品のみ、無償で代替品を提供させていただきます。その際、保証者が最も適切と判断した方法にて対応します。

ただし、金具等の付属部材、下地材料、シーリング、仮設足場、加工に必要なとされる工具に相当する費用は保証対象から除きます。

※商品が廃番等になり、供給不能となった場合は、協議の上、類似商品にて対応させていただきます。

■保証規定の変更について

保証規定・免責事項の変更を行う場合があります。規定変更後は変更後の規定による条件が適用されます。

■免責事項

保証期間内でも原因が次のような場合は、有償となります。

- ①加工、組み立て、施工(基礎工事、取付工事、電気工事、シーリング工事)等の不備に起因する場合(例えば、現場加工等による納まり、仕上げの不備、海砂や急結材を使用したモルタルによる腐食や変色、グラツキやネジのゆるみによる変形や破損、工事中の養生不良が原因となる場合)
- ②エバーアートボードを施工する際の不備に起因する場合(例えば、ボード上部端部からの水の浸入を防ぐための笠木、見切材を使用しないで施工している場合。ボードが常時土と接触する、埋まっているような使い方をしている場合。見切材を使用せずにシール処理で施工している[ダウンライト取付箇所は除く]場合)。これらによって生じたボード基材の不具合(膨れ、基材の剥離、外観的不具合など)の場合
- ③維持管理、メンテナンス不備に起因する場合(例えば、不具合箇所の放置による不具合の拡大、ビスの締めすぎ、強酸性、強アルカリ性の洗浄剤、研磨剤の入った洗剤、硫酸や塩酸等の劇薬等を使用したことによる変形や変色、金属製のタワシやブラシ等での洗浄によるキズや変形、凍結防止材等の付着が原因となる場合)
- ④表示された商品の性能を超えた性能を必要とする場所に取り付けられた場合
- ⑤商品または部品の経年変化(使用に伴う消耗、磨耗等)や経年劣化またはこれらに伴う腐食、サビ、カビ、汚れ等その他類似の場合
- ⑥自然現象や住環境に起因する結露、凍結による膨張、ひび割れ、寒暖差による伸縮、ねじれ等の影響による場合
- ⑦水や蒸気、雪により、素材が長時間濡れている、または凍結しているような地域、場所に起因して起こる場合
- ⑧エバーアートボードが長時間濡れている、または水につかるような場所に起因して起こる場合
- ⑨環境が特に悪い地域や場所での腐食またはその他の場合(例えば、海岸地帯での塩害による腐食や飛来する砂による表面の損傷、大気中の砂塵、煤煙、各種金属粉、亜硫酸ガス、アンモニア、車の排気ガス等が付着して起こる腐食、温泉地のような硫黄成分を多く含む大気の場合、異常な高温、低温、多湿による破損、変形、変色等)
- ⑩天災その他の不可抗力(例えば、暴風、豪雨、洪水、高潮、地震、地盤沈下、落雷、火災等)により、商品の性能を超える事態が発生した場合
- ⑪実用化されている技術では予測することが不可能な現象またはこれが原因で起きた場合
- ⑫犬、猫、鳥等の小動物の害またはつるや根等の植物の害による場合
- ⑬引き渡し後の使用上の操作誤り、調整不備または適切な維持管理を行わなかったことによる場合、および引き渡し後の移動、移設による損傷または故障による場合
- ⑭使用者もしくは第三者の故意、過失または不当な修理や改造による場合
- ⑮犯罪、いたずら、落書き等の不法な行為に起因する破損
- ⑯本来の使用目的以外の用途に使用された場合
- ⑰商品の構成材の一部でも当社が供給した以外のものの不具合
- ⑱保証書の提出がない場合、または保証書に記入漏れや虚偽記載がある場合
- ⑲手続きの中で不審な点が認められる場合

※保証期間後または無償対応後のすべての対応(修理、交換等)は有償いたします。

※この保証は、日本国内においてのみ有効です。

※この保証内容によって、お客様の法律上の権利を制限するものではありません。保証期間経過後のすべての対応については有償となります。

専用オーダーシートのご案内

インターネット上から各種専用オーダーシートをダウンロードできます。ご希望のシートをご利用ください。

専用オーダーシート http://proex.takasho.co.jp/for_pro/order_sheet



エバーアートボード 壁貼 専用(見積・発注)シート

エバーアートボード フェンスセット・ウォールセット 専用(見積・発注)シート

エバーアートウッド ユニット 縦貼り (千本格子足付、千本格子、千本格子リバーシブル) 専用(見積・発注)シート

エバーアートウッド ユニット 縦貼り (こだわり板、密縦板、大和塀など) 専用(見積・発注)シート

エバーアートウッド ユニット 横貼り 専用(見積・発注)シート

エバーアートウッドフェンス 千本格子扉、 リバーシブル扉、縦貼扉、大和塀扉、路地塀扉 専用(見積・発注)シート

人工強化竹垣 建仁寺垣・みす垣 専用(見積・発注)シート

人工強化竹垣 大津垣・清水垣ほか 専用(見積・発注)シート

別注シェード専用 (見積・発注)シート

デジタルカタログをチェック!

QRコードからいつでも手軽にアクセス!

庭・外構の豊富な施工例を収録!

事例集

お庭の空間事例集

最新事例を中心とした、多彩なシーン別に豊富な施工事例をご紹介します。庭・外構づくりのアイデア探しに!



非住宅向けの総合カタログ

非住宅

コントラクトカタログ

集合住宅や施設などの豊富な施工事例、アイテムを掲載。

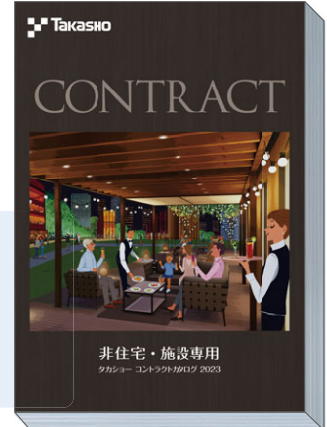

屋外照明の総合カタログ

光

屋外照明総合カタログ LEDIUS

住宅・非住宅における屋外照明器具を掲載したライト総合カタログ。

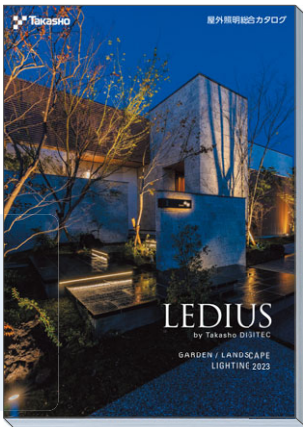

イルミネーション商品を見るなら!

光

MK イルミネーション

街を彩るイルミネーションアイテムを網羅した専門カタログ。



庭・外構リフォームのアイデアに!

リフォーム

リフォーム RENOVATION

こだわりの庭・外構リフォーム事例やリフォーム向け製品をご紹介します。



ステキな庭空間を収録!

庭まわり

5thROOM ガーデンライフ事例集

庭での豊かな暮らしを実現した素敵な施工事例をご紹介します。



その他、WEBカタログ
の閲覧はこちら

<https://proex.takasho.co.jp/catalog/online>



カタログ請求はこちら

<https://proex.takasho.co.jp/catalog/select>



テラスから床面商品まで網羅!

庭まわり

テラス× デッキ・タイル

庭を構成するテラスやデッキ・タイル、
屋外家具をこの一冊に。



フェンス商品の専門カタログ

フェンス

目かくしいちばん

目かくしフェンスをこの一冊に凝縮。
豊富な施工例を交えてご紹介。



和と創作の庭を収録!

フェンス

ジャパニーズ ガーデンフェンス

多彩な竹垣による、美しい
和と創作の庭事例を紹介。

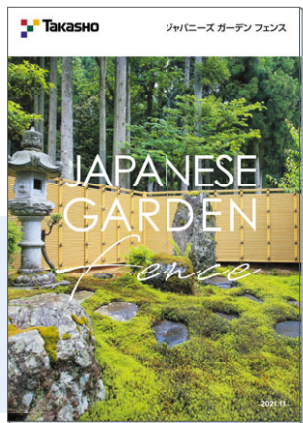

屋外家具の専門カタログ

屋外家具

ピエニュ ガーデンファニチャー

こだわりの屋外家具を網羅した
専門カタログ。



タカショーのおすすめブランドアイテム

門まわり

庭まわり

フェンス

屋内・外用化粧建材ボード

エバー アートボード



木目調アルミ材

エバー アートウッド



人工強化竹垣

エバーバンブー

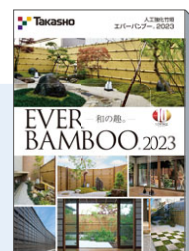

- カタログ各種は、最新版が公開される度に随時更新致します。
- 価格、仕様、デザイン等を予告なく変更することがありますのでご了承ください。

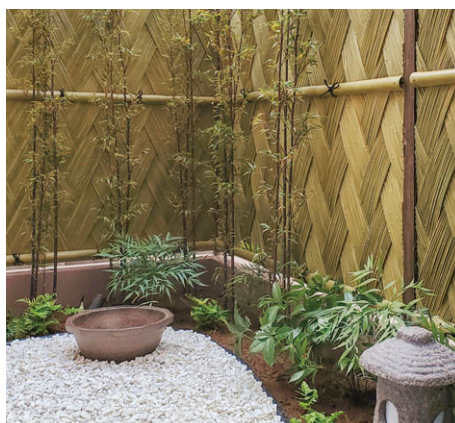

EVER BAMBOO® 2023

やすらぎのある空間づくり

株式会社タカショー

■本社:和歌山県海南市南赤坂20-1 〒642-0017 TEL.073-482-4128

■東京本部:東京都千代田区神田駿河台2-9 〒101-0062 TEL.03-5244-5650

支店・営業所

東京支店 TEL.03-5244-5650 東北支店 TEL.022-396-2150

名古屋支店 TEL.052-879-0310 大阪支店 TEL.072-734-8505

広島支店 TEL.082-497-1020 九州支店 TEL.0942-52-1812

札幌営業所 TEL.011-748-3056 首都圏営業所 TEL.048-446-7570

埼玉営業所 TEL.049-288-2125 北関東営業所 TEL.027-280-7220

横浜営業所 TEL.045-914-8067 新潟営業所 TEL.025-264-4155

新潟三条営業所 TEL.0256-36-5060 北陸営業所 TEL.076-214-3777

関西営業所 TEL.073-486-2511 四国営業所 TEL.0883-25-6032

お問い合わせは

プロサービスホームページ

URL: <https://takasho.co.jp> E-mail: takasho@takasho.co.jp

- 表示価格には消費税および工事費、取付費、運賃等は含まれておりません。
- 価格、仕様、デザイン等を予告なく変更することがありますのでご了承ください。
(表示価格は2023年6月現在の価格です)
- 材質、光線等の関係で写真と現物の色が多少異なって見えることがあります。
- 安全にご使用いただくため、当カタログに掲載された写真や図面、取扱の注意文などに沿った商品の使用および施工をお願いします。

- 当カタログに掲載された商品の構造および外観、商品名は「特許法」「意匠法」「商標法」等により保護されています。模倣商品を製造することはできません。
- カタログ(レイアウト)、掲載された画像、イラスト、文章、図面などすべての情報は、「著作権法」に基づき株式会社タカショーが保有しています。無断で複製、改変したものを転載使用することはできません。
- 他の商品との併用において、施工性、アフター等で支障をきたす場合もありますので、当社商品については、必ず当社ブランドであることをご確認ください。
- 本誌に掲載されているすべての情報、写真等の無断転載、複写、複製を禁じます。



4

524522900410

発行2023.06 PR-384

