



EVERART WOOD® 2024

63色
カラー
バリエーション

5
5年保証
Takasho Warranty



美しさと強さを追求 高品位な デザインを実現

天然素材を超える美と質感を極めて。天然木の自然な木目の美しさ、天然石の質感をアルミ材で再現した『エバーアートウッド』。素材の表面には凹凸をつけ、豊かなニュアンスの陰影を施すなど、天然材の持つ美しさに徹底的にこだわり抜きました。雨や日差しに負けない高い耐久性と、豊富な形状とカラーバリエーションで、和洋の多彩な庭に一流の品格を与えます。

CONTENTS

エバーアートウッド商品特長	……………	P.2	千本格子・板貼り 価格マトリクス	……………	P.184
エバーアートウッド カラーバリエーション	……………	P.4	千本格子足付ユニット	……………	P.188
施工事例	……………	P.6	千本格子ファサードユニット	……………	P.190
エバーアートウッド部材	……………	P.20	千本格子ユニット 30×50	……………	P.192
板塀価格早見表	……………	P.34	千本格子リバーシブルユニット	……………	P.194
エバーアートウッド ストリンガーシリーズ	……………	P.44	千本格子・こだわり板ユニット W2000対応	……………	P.196
エバーアートウッド 不燃材料シリーズ	……………	P.48	千本格子現場組立式セット	……………	P.198
エバーアートウッド部材 オプション	……………	P.52	アールフリーユニット	……………	P.199
エバーアートウッド門扉II	……………	P.60	縦貼ユニット	……………	P.200
エバーアート門扉 センシア	……………	P.70	密縦板貼デザイン	……………	P.202
門扉 ユニットプラス	……………	P.76	こだわり板ユニット	……………	P.204
フリースタイル門扉	……………	P.84	千本格子扉/リバーシブル扉	……………	P.208
門扉 オートロック	……………	P.92	縦貼扉/大和塀扉/路地塀扉	……………	P.210
フェンス 価格マトリクス	……………	P.98	ストリンガー部材対応色一覧	……………	P.214
エバーアートフェンスプラス	……………	P.100	補修用タッチアップペイント/塗装スプレー	……………	P.215
エバーアートフェンス	……………	P.110	5年保証	……………	P.216
エバーアートフェンス センシアR	……………	P.124	オーダーシート	……………	P.218
エバーアートフェンス センシア	……………	P.130	ショールームのご案内	……………	P.220
エバーアートフェンス 防音タイプ	……………	P.138	タカショーコンテンツのご案内	……………	P.224
エバーアートフェンス 密横板貼デザイン	……………	P.142			
デザイナーズスタイルフェンス	……………	P.144			
フリーポール	……………	P.152			
リニューアルフリーポール	……………	P.154			
多段フリーポール	……………	P.156			
下部ふざぎカバー/連結部品	……………	P.158			
フリースタイルフェンス	……………	P.166			
エバーアートウッド デザインユニット	……………	P.172			
エバーアート間柱フェンス	……………	P.176			
フリーポールフェンス 大和	……………	P.178			
e-ART WOODフェンス	……………	P.179			
可動ルーバーフェンス	……………	P.180			
風美フェンス	……………	P.182			





EVER ART WOOD®

エバーアートウッド®

あたたかな木肌のニュアンスを 忠実に再現したアルミ材 雨や日光に強く、腐らず、長持ち

タカショーの「エバーアートウッド」は、さまざまな木の表情を忠実に再現したアルミ材。耐候性、耐久性に優れ、腐ることもなく、変色しにくいので、美しい表情を末長くお楽しみいただけます。しかも、演出の幅がグンと広がる、豊富なデザインバリエーション。部材や角柱などの材料を使い分けることで、幅広い空間設計に対応します。カラーは、欲しい色が必ず見つかる全63色のバリエーションをご用意。木の質感を素直に表現したブラウン系カラーから、洋風テイストなホワイト系カラーまで、お好みに合わせてお選びいただけるうれしいラインアップです。



本物の質感にこだわりました



クラシックシリーズ

京町家シリーズ

シートに凹凸をつけた本物の質感

表情 美しい木目柄と
立体感のある手触り
surface
天然木の自然な美しさや木目のある表情をそのまま再現。クラシックシリーズ、京町家シリーズは、エンボス加工で立体感のある手触りです。本物の質感にこだわりました。



シートの
重ねしろが
1カ所なので
キレイ

スリット
シリーズなら
角での重ねしろで
さらにキレイ

加工 すべてのアイテムが
1枚のシート仕上げ
processing
シートの重ねしろも1カ所なのでキレイ。仕上がりが美しいだけでなく、はがれにくく丈夫。さらにスリットシリーズは重ねしろを角に合わせています。



耐久

美しさを長く保つ
優れた耐久性
durability

耐候性と耐久性に優れたアルミ材を使用。さらに、紫外線に強く、変色しづらい特殊シートをラッピング。特殊加工のため、重ねしろからのはがれもほとんどありません。

促進耐候性試験の結果、試験時間が10,000時間経ってもほとんど色あせしないことが実証されました。



安心の「5年保証」
シートの著しい変色や
はがれに対応

warranty

- 5年保証にも対応しています。
1. シートの著しい変色について保証します。
 2. シートのはがれについて保証します。

※保証の内容、免責事項についてはP.216をご覧ください。



5年保証
Takasho Warranty
自信があるから5年保証

最大の魅力は 豊富なカラー

63色 豊富で多彩な
カラーバリエーション
color



デザイナーや設計者の皆様にイメージの幅を広げていただける、シーン、スタイルに応じたカラーバリエーションをご用意。

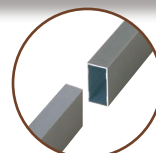

カット出荷
(別注)

ご希望の
サイズや
カラーに
対応(別注)

対現場 応場

豊富な形状
カット出荷も可能(別注)
shape

部材を現場に合わせた寸法にカットして出荷することが可能。現場でカットする手を省くことができます。サイズやカラー別注にも対応しています。

63 COLOR

エバーアートウッド® カラーバリエーション

モダン、和風、洋風テイストなど、現場を選ばず、使いやすい人気色

温かみのあるナチュラルテイストな「ライトオーク、ナチュラルパイン」。落ち着いた雰囲気「ダークパイン、ホワイトパイン、ブラウンエボニー、ブラックエボニー」。シャープでモダンな印象の「ステンカラー、チャコールグレー」。モダン、和風、洋風などさまざまな場面で調和し、使う場所を選ばないのが人気の理由です。



伝統の「うづくり」をモチーフにした繊細な凹凸が本物の木の質感と手触りを実現

日本の伝統色を基本に、京町家の街並みにふさわしいオリジナルカラーを開発。いずれの商品も、従来のエバーアートウッドのプレーンな表面仕上げとは大きく異なり、伝統の「うづくり」をモチーフに、繊細な凹凸をつけることにより、本物の木の表情と手触りを実現。

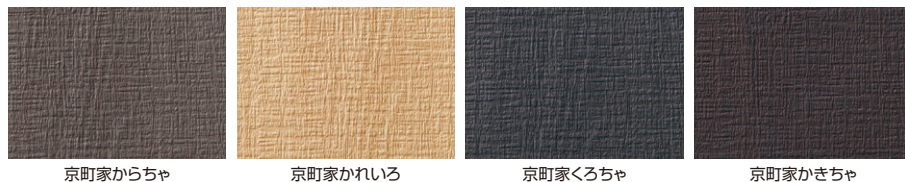

オリジナリティの演出に

木目をハッキリと際立たせたゼブラ柄は、モダンな空間に最適です。ナチュラルだけど、個性的な印象を与えるウッドカラーです。

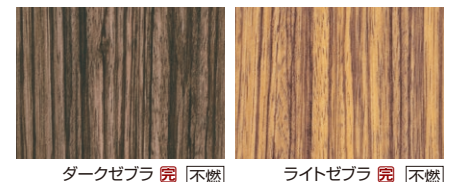

古木の味わい深い表情を凹凸付きで再現

リアルな木目と長年使い込んだような、情緒溢れる古木の表情を忠実に再現。年月を経たかのようなその風合いは、植栽ともよくなじみます。住宅の外構や店舗のデザイン、ディスプレイ素材としても魅力のあるカラーバリエーションです。

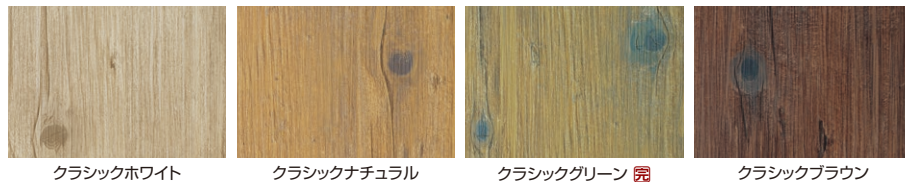

遊び心をワンポイントに

明るいトーンの色を1色もしくは2色、ベースカラーと組み合わせることで、個性的な印象を与えます。



不燃 このマークのあるカラーは不燃仕様に対応可能 生産完了品につき、在庫をご確認ください

EVER ART WOOD® COLOR VARIATION

エバーアートウッド®カラーバリエーション

懐かしいけど新しい和風テイスト

伝統的な和風柄は、モダン和風にアレンジすることで、デザインの幅を広げることも可能です。今までにない、斬新なスタイルを創造してください。



虎竹みす垣 ㊦

白竹みす垣 ㊦

なぐり



ゴマ竹

孟宗若竹

孟宗枯竹 ㊦



くり紐目

天然石の美しい表情と質感を再現

存在感のあるクールな印象の石目調は、和風、洋風を問わず、さまざまな場所でご使用いただけます。



ホワイトマール ㊦

セピアマール ㊦

白みかげ ㊦ ㊦



赤みかげ ㊦ ㊦

トラバーチン ㊦

サビみかげ ㊦



アースブルー ㊦ ㊦

スレート ㊦

ブラックマール ㊦

汚れの心配のない塗り壁テクスチャー

手間のかかる塗り壁のテクスチャーを再現。シンプルな表情が楽しめます。

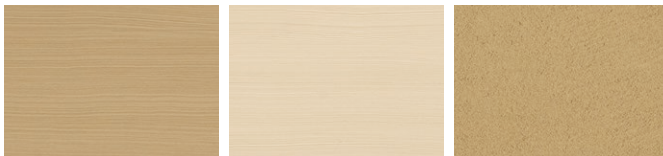

琉川(りゅうせん) 黄土

琉川(りゅうせん) 白茶

砂肌 黄土

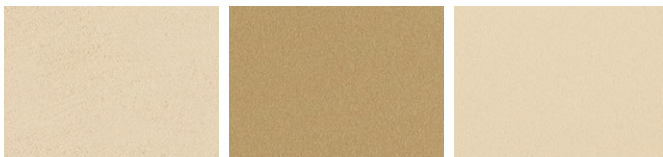

砂肌 白茶

聚楽(じゅらく) 黄土

聚楽(じゅらく) 白茶



わらすさ

金属のような重厚感のあるメタルカラーテクスチャー

スタイリッシュでモダンな空間に最適なテクスチャー。店舗や商業施設などの空間演出にもピッタリです。

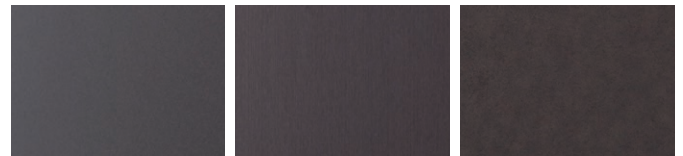

ダークビブラート

シャインステンレス

ラスティダーク

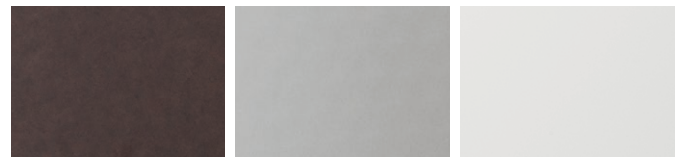

ラスティ銅パー

グリッターシルバー

マットホワイト



マットライトグレー

マットダークグレー

マットブラック

㊦ 生産完了品につき、在庫をご確認ください ㊦ このマークのあるカラーは不燃仕様に対応可能



格子部材 30×50角 ウォールナット ▶P.25
 格子部材 30×85角 マットブラック ▶P.26



エバーアートウッド格子材 ナチュラルパイン、マットブラック ▶P.25



格子部材30×85角 ナチュラルパイン ▶P.26
 ホームヤードーフシステムフレーム マットブラック、スリット部材30×60 マットライトグレー、エバーアートボード マットライトグレー、ナチュラルパイン

フロントヤード

門まわりをデザインする

わが家の顔ともいえる、エントランスやフロントガーデンをエバーアートウッドで多彩に彩りましょう。
 豊富なアイテム、そして充実のカラーバリエーションでわが家の顔を演出します。
 建物の雰囲気に調和させたカラーコーディネートも可能です。
 エバーアートウッドはやり方や組み合わせ次第で、デザインの幅が広がっていきます。



格子部材 マットブラック ▶P.25
平板 ナチュラルバイン ▶P.30



20角廻り縁 ナチュラルバイン ▶P.32
エバーアートウッド笠木 ナチュラルバイン



格子部材 30×50角 ブラウングレー、アメリカンウォールナット、クラシックホワイト、クラシックブラウン ▶P.25、スリットフェンス用格子材100角 マットブラック ▶P.20、角柱100角、75角 マットブラック ▶P.24、エバーアートボード マットブラック



壁貼用格子材 30×50 ダークバイン ▶P.32



千本格子リバーシブルユニット ナチュラルバイン 別注 ▶P.194



デザインユニット ランダム ダークパイン×ブラウンエボニー ▶P.173



フリースタイルフェンス チャコールグレー ▶P.169

庭の目かくし・外構

デザイン性の高い創作フェンス

エバーアートウッドのさまざまなカラーや部材を使用した、デザイン性の高い目かくしフェンス。プライベートな空間づくりや家の外構にはフェンスが必ず必要です。カラーバリエーションが豊富なのであらゆるシーンに応じた、フェンスがきっと見つかります。タカショーのエバーアートウッドで、快適な空間づくりを実現できます。



格子部材 18×12、40×12、80×12、102×12 マットブラック、
ブラウンエボニー、ナチュラルパイン ▶P.27



格子部材 30×50角 レッドウッド ▶P.25
こだわり板100両面 レッドウッド ▶P.28



格子部材 30×85角 マットブラック ▶P.26
ホームヤードルーフシステム フレーム 壁付仕様 マットブラック
ホームヤードルーフシステム フレーム ライティングフェイス マットブラック



デザインユニット ランダム ジャラ×スプリングオーク ▶P.173



部材 20×40 ブラックエボニー ▶P.25
格子部材 102×12 ナチュラルパイン ▶P.27
セラウォール RC杉板



スリットフェンス用格子材 100角 マットブラック ▶P.20、角柱 40角 マットホワイト▶P.24、格子部材 30×85角 マットライトグレー ▶P.26
ホームヤードルーフシステムフレーム マットブラック、マットライトグレー



エバーアートウッド部材 ブラウンエボニー ▶P.20



千本格子リバーシブルユニット マットブラック ▶P.194
 パーゴラポーチ ステンカラー、ロープ式開閉シェード、セラウォール RC杉板



e-アートウッドラウンド板100両面 ブラウンエボニー ▶P.31



こだわり板縦貼ユニット ダークパイン ▶P.204
 エバーアートウッドフェンス縦貼扉 ダークパイン ▶P.210
 セラマイカ

リビングガーデン

リビングガーデン、くつろぎの空間に

庭という、アウトドアにあるもうひとつのリビング空間をさまざまなアイテムで彩るエバーアートウッドシリーズ。プライバシーを守るフェンスやパーゴラやアーチなど庭のデザインの一部としても幅広くお使いいただけます。カラーを使用部分で使い分け、ナチュラルなテイストに加えて、モダンでエレガントなイメージを空間に持たせることができました。



縦貼ユニット80幅+18幅 ラスティダーク ▶P.201、EPDMポンドライナー、ピオガーデンポンプ



こだわり板150両面 京町家くろちゃ ▶P.28
エバーアートウッド部材 京町家くろちゃ ▶P.20



フリーボールフェンス こだわり板 大和貼 ダークバイン ▶P.178

和の庭

エバーアートウッドで和風デザイン

趣のある和の庭の背景や和風デザインの住宅の外構を彩るエバーアートウッド。本格和風庭園からモダン和風まで、あらゆる和の空間に対応することが可能です。住宅テイストや空間の雰囲気に合わせて、お選びいただけます。情緒漂う和の美しさは、心地よい安らぎのひとつを提供してくれます。



部材 20×40 ブラックエボニー ▶P.25、格子部材 102×12 ナチュラルバイン ▶P.27



デザイナーズスタイルフェンス千本密格子 チャコールグレー ▶P.151



デザイナーズスタイルフェンス 横板貼40幅+80幅 チャコールグレー ▶P.150



デザイナーズスタイルフェンス千本密格子 ブラウンエボニー ▶P.151



密縦板貼デザイン 40幅 ブラックエボニー ▶P.203



格子部材 30×60角 ダークパイン ▶P.25



格子部材 30×50角 ブラックエボニー ▶P.25
 エバーアートウッド笠木180幅 ブラックエボニー、エバースクリーン フレーム ブラックエボニー、エバースクリーン 糸屋格子 ブラックエボニー



スリットフェンス用格子材 120角 クラシックホワイト ▶P.20
エバーアートボード クラシックホワイト



エバーアートウッド部材 100角 ▶P.20

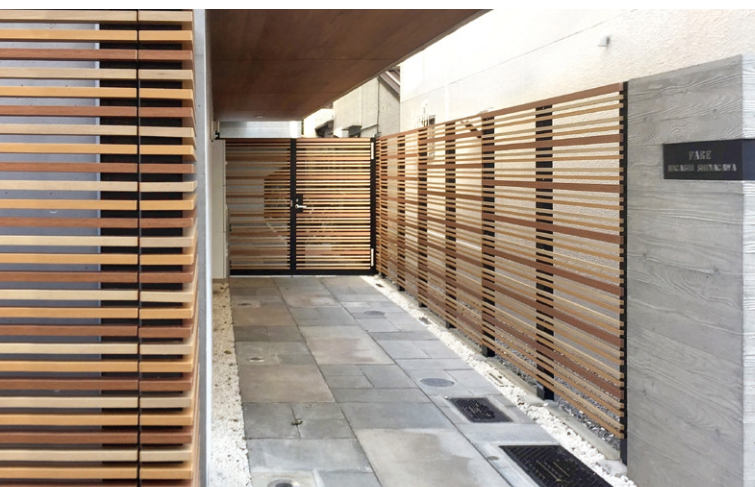

部材 20×20、20×40 アクティオーク、ジャラ、ナチュラルウッド ▶P.25



千本格子足付ユニット 格子すき間30mm
ブラウンエボニー、ブラックエボニー 別注 ▶P.188

集合住宅・非住宅

建物の空間デザインにエバーアートウッド

マンションや集合住宅、店舗などの外壁やフェンス、軒天にエバーアートウッドを使用することで建物の意匠性を高め、高級感のある外観を演出することができます。外観の雰囲気に合わせて、コントラストを意識したカラーを採用し、デザインすることでワンランク上の付加価値を高めた建物が生まれます。



壁貼用格子部材 30×50 スプリングオーク ▶P.32 (オーストラリア現場施工)



はめこみ式こだわり板 ▶P.32、格子部材 30×60角 ▶P.25、こだわり大和塀ユニット ▶P.205

集合住宅・非住宅

店舗や施設、商業空間のデザインに

意匠性に優れたエバーアートウッドは、店舗や施設、マンションなどの外装・内装デザインにも最適な商品です。カラーバリエーションも豊富なので、木柄でナチュラルテイストな雰囲気やモダン和風なエクステリアに仕上げたりすることで、重厚な雰囲気を醸し出すことが可能です。さまざまな部材を使用し、デザインすると魅力的な空間デザインが生まれます。



格子部材 30×85角 ライトオーク ▶P.26

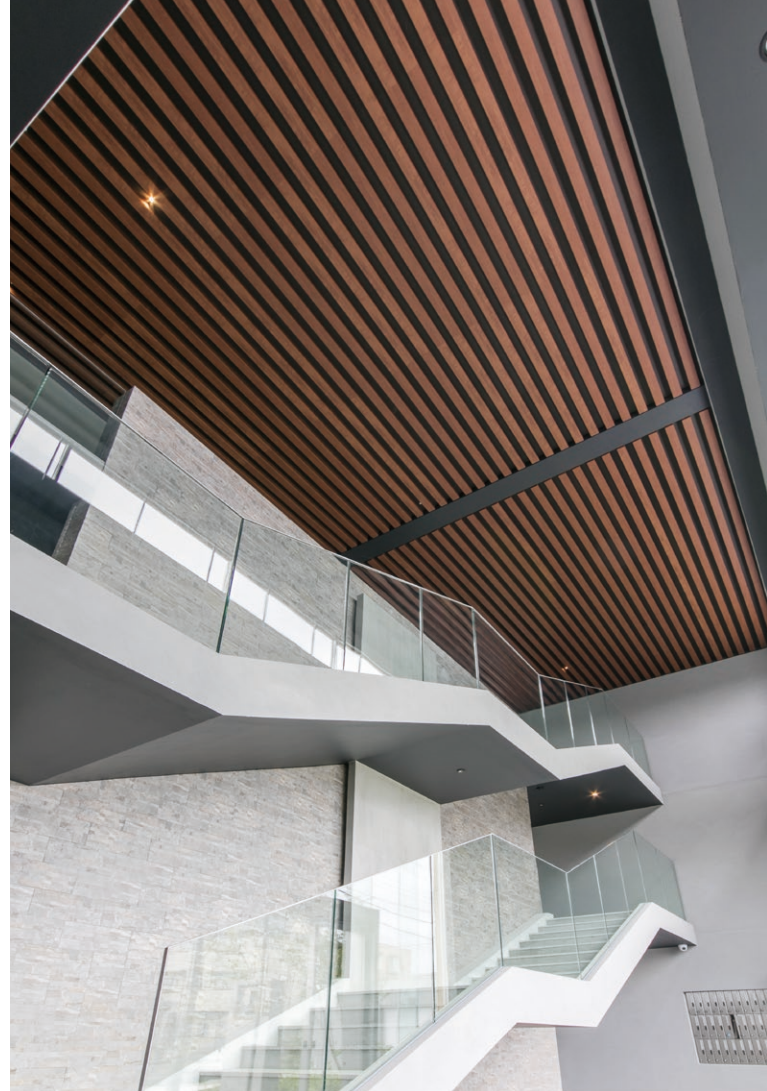

スリットフェンス用格子材 85角 レッドウッド ▶P.20



溝付格子材 30×60角 ブラウングレー ▶P.46



AFTER

エバーアートフェンス センシア 横ルーバー ▶P.133
 こだわり板100両面 ブラウンエボニー ▶P.28
 エバーアートボード ライムストーン
 ウォールブラケット、フレキシブルLEDバー

ガーデンリフォーム&リノベーション

ガーデンをより豊かな空間に

庭での暮らしをより豊かなものにするガーデン空間。
 いままでの庭をより広々と使いやすい空間にしたり、庭の背景になる壁面も
 意匠的にも優れ、魅せ方にもこだわりのある空間に発展させたりすることが可能です。
 エバーアートウッドなら、以前では想像できないぐらいに変化を遂げた空間づくりが可能です。



エバーアートフェンスプラス 53幅
ウォールナット ▶P.103
コマーシャルシェード

AFTER



BEFORE



BEFORE



エバーアートウッド部材 ナチュラルパイン ▶P.20、千本格子足付ユニット ナチュラルパイン ▶P.188
セラレバンテ グレー、ブラック、エバーアートボード 大谷石

AFTER

EVER ART WOOD

エバーアートウッド®部材 スリットフェンス用

カット出荷別注対応可

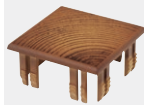

スリットフェンス用
キャップ
木目がきれい
(一部非対応カラーあり)



角処理できれい

目立たない
シートの継ぎ目
スリットフェンス用
格子材のみ



スリットフェンス用格子材 ブラウンエボニー



スリットフェンス用格子材 60角 ブラックエボニー、セラウォール (PROEX総合カタログ2024 P.1223)



スリットフェンス用格子材 ブラウンエボニー



枕木風角材 85×170 ジャラ

スリットフェンス用格子材 基礎図

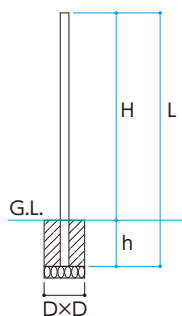

H	L	h	D
1500以下	H+h	300	450
1500	1800	300	500
1800	2200	400	450
2000	2400	400	450

単位: mm

枕木風角材 基礎図

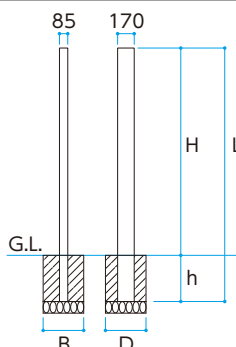

H	L	h	B	D
1500以下	H+h	300	400	550
1500	1800	300	450	550
1800	2200	400	400	550
2000	2400	400	450	550

単位: mm

定番カラー

ラッピングカラー

アルミカラー

ブラウンエボニー ダークバイン ナチュラルバイン ホワイトバイン マットブラック 京町家かきちゃ ステンカラー

受注生産カラー

ラッピングカラー

チャコールグレー ブラックエボニー ウォールナット レッドウッド ライトオーク ジャラ クラシックブラウン クラシックナチュラル クラシックホワイト マットダークグレー マットライトグレー マットホワイト ラスティコッパー

受注生産カラー ※格子材 100角 枕木風角材のみ

ラッピングカラー

トラバーチン サビみかけ スレート アースブルー ブラックマーブル ホワイトマーブル セビアマーブル 白みかけ 赤みかけ

●受注生産完了品につき、在庫をご確認ください

●選択されたカラーによっては納期がかかる場合があります。必ず納期をご確認ください ●受注生産カラーの納期は約2週間程度です。詳しくはお問い合わせください
●上記以外のカラー(P.4~5参照)でも対応可能ですが、約1カ月程度の納期がかかります。対応商品は本体価格の20%加算となります。詳しくはお問い合わせください

格子材 60角 材質:アルミ

〈断面図〉 厚み1.2

ナチュラルバイン

サイズ	厚み	価格		キャップ	
		ラッピングカラー	アルミカラー	価格	厚み
60×60×L1800mm	t=1.2mm	¥ 9,400/本	¥ 7,300/本	¥850/個	t=4.3mm
60×60×L2200mm		¥11,200/本	—		
60×60×L4000mm		¥19,300/本	¥14,900/本		

格子材 75角 材質:アルミ

〈断面図〉 厚み1.2

京町家かきちゃ

サイズ	厚み	価格		キャップ	
		ラッピングカラー	アルミカラー	価格	厚み
75×75×L1800mm	t=1.2mm	¥13,000/本	¥ 9,400/本	¥1,000/個	t=4.7mm
75×75×L2200mm		¥15,500/本	—		
75×75×L4000mm		¥27,100/本	¥21,400/本		

格子材 85角 材質:アルミ

〈断面図〉 厚み1.3

クラシックブラウン

サイズ	厚み	価格		キャップ	
		ラッピングカラー	アルミカラー	価格	厚み
85×85×L1800mm	t=1.3mm	¥15,800/本	¥11,900/本	¥1,080/個	t=5.0mm
85×85×L2200mm		¥20,800/本	—		
85×85×L4000mm		¥33,000/本	¥23,600/本		

格子材 100角 材質:アルミ

〈断面図〉 厚み1.5

ブラウンエボニー

サイズ	厚み	価格		キャップ	
		ラッピングカラー	アルミカラー	価格	厚み
100×100×L1800mm	t=1.5mm	¥20,600/本	¥13,700/本	¥1,260/個	t=5.0mm
100×100×L2200mm		¥23,300/本	—		
100×100×L4000mm		¥36,400/本	¥26,900/本		

格子材 120角 材質:アルミ

〈断面図〉 厚み1.6

ブラックエボニー

サイズ	厚み	価格		キャップ	
		ラッピングカラー	アルミカラー	価格	厚み
120×120×L1800mm	t=1.6mm	¥31,500/本	¥23,600/本	¥1,370/個	t=6.0mm
120×120×L2200mm		¥34,200/本	—		
120×120×L4000mm		¥62,100/本	¥48,300/本		

枕木風角材 材質:アルミ

〈断面図〉 厚み1.8

ブラックエボニー

サイズ	厚み	価格		キャップ	
		ラッピングカラー	アルミカラー	価格	厚み
85×170×L1800mm	t=1.8mm	¥35,900/本	¥27,300/本	¥1,940/個	t=6.0mm
85×170×L2200mm		¥39,500/本	—		
85×170×L4000mm		¥71,700/本	¥56,800/本		

使用上のご注意 枕木風角材以外の商品は、スリットフェンス専用で、肉厚が薄くなっています。フェンスやバーゴラの柱、桁等の強度の必要な所には使用しないでください

●表示価格には消費税および組立費、施工費等は含まれておりません。

e-ART WOOD PARTS

スリットフェンス用



スリットフェンス用格子材90角 ダークバイン



スリットフェンス用格子材85×170角 ブラックエボニー

定番カラーバリエーション

下記以外のカラー別注は不可



ブラックエボニー ブラウンエボニー ダークバイン ホワイトバイン
※カラー別注、カット別注対応不可

スリットフェンス用キャップ

木目調のキャップになります(写真はブラウンエボニー)

目立たない

シートの継ぎ目

スリットフェンス用
格子材のみ

角処理できれい

格子材 70角

材質:アルミ

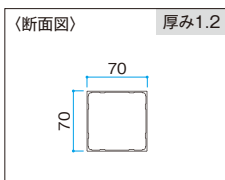

ブラウンエボニー

サイズ	厚み	価格	キャップ	
			価格	厚み
70×70×L4000mm	t=1.2mm	¥22,000/本	¥910/個	t=3.0mm

格子材 90角

材質:アルミ

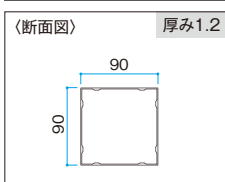

ブラウンエボニー

サイズ	厚み	価格	キャップ	
			価格	厚み
90×90×L4000mm	t=1.2mm	¥30,400/本	¥1,090/個	t=3.0mm

格子材 85×170角

材質:アルミ

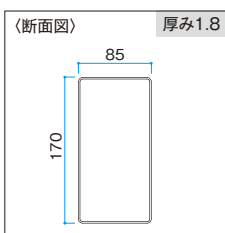

ブラウンエボニー

サイズ	厚み	価格	キャップ	
			価格	厚み
85×170×L4000mm	t=1.8mm	¥50,300/本	¥1,940/個	t=6.0mm

使用上のご注意

スリットフェンス専用で、肉厚が薄くなっています。フェンスやパーゴラの柱、桁等の強度の必要な所には使用しないでください

- 海外生産品のため、必ず納期をご確認ください。
- 表示価格には消費税および組立費、施工費等は含まれておりません。

オプション

P.52

エバーアートウッド®部材

格子材75角 ライティングフェイス

フレームカラー



LEDカラー 発光ライン幅 10mm

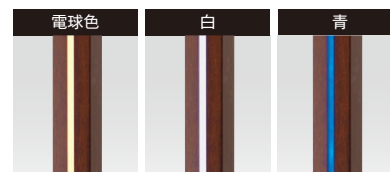

●選択されたカラーによっては納期がかかる場合があります。必ず納期をご確認ください

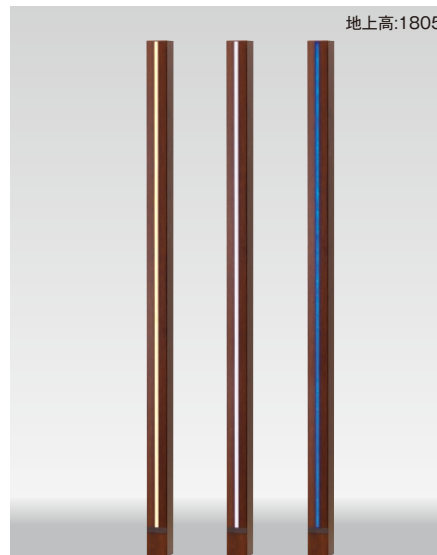
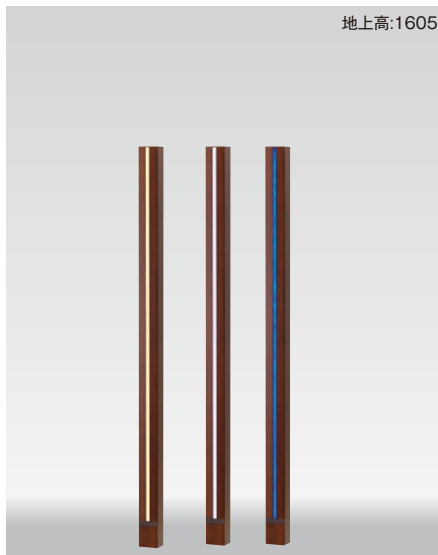
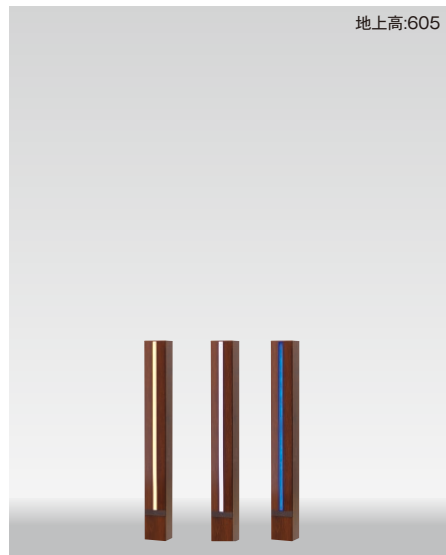

LED交換可
250mm
ローボルト.12V

■格子材75角 ライティングフェイス L850
¥40,800/本

LED	サイズ(地上部)			消費電力	電気代	色温度
	W	D	H			
電球色						2700K
白	75	75	605	約0.7W	¥6	5000K
青						—

固定パイプ1本付 ※土への埋め込み施工可能

LED交換可
200mm
ローボルト.12V

■格子材75角 ライティングフェイス L1800
¥76,500/本

LED	サイズ(地上部)			消費電力	電気代	色温度
	W	D	H			
電球色						2700K
白	75	75	1605	約2.2W	¥17	5000K
青						—

※必ずコンクリート基礎で固定して施工してください

LED交換可
200mm
ローボルト.12V

■格子材75角 ライティングフェイス L2000
¥78,700/本

LED	サイズ(地上部)			消費電力	電気代	色温度
	W	D	H			
電球色						2700K
白	75	75	1805	約2.5W	¥19	5000K
青						—

※必ずコンクリート基礎で固定して施工してください



ライティングフェイスの組合せで、ダイナミックな光の演出。

エバースクリーンフレームライティングフェイスや埋込タイプを組合せて使用することで、ダイナミックで印象的な光のファサードを演出することができます。



別途購入が必要な資材 トランスの詳細内容はPROEX総合カタログ2024 P.612、電線保護管と電源コードの詳細内容はPROEX総合カタログ2024 P.620~621をご覧ください。

<p>■12V タイマー トランス 35W ¥18,500/個</p>	<p>■12V タイマー トランス 75W ¥33,000/個</p>	<p>■電線保護管 φ16 (PF管) PF-50R (50m) ¥15,000/巻 HEC-012W (10m) ¥ 3,500/巻</p>	<p>■ガーデン スケープ用 コード(12V用) HCE-0003 (15m) ¥ 6,000/巻 HEC-035K (50m) ¥23,000/巻</p>
---	---	---	--

●ローボルト(12V/24V)ライトをご使用の際にはローボルトトランス、ジャンクションボックス、専用コード等のアクセサリが必要となります(PROEX総合カタログ2024 P.610~)。●LEDには明るさや発光色に多少のバラツキがあります。同一商品の場合でも商品ごとに明るさや発光色が異なる場合があります。●商品により採用しているLEDの発光効率が異なりますので、LEDのW数ではなく照度表にて明るさをご確認ください。●LED電球およびモジュールにつきましては、予告なく変更することがありますのでご了承ください。●表示価格には消費税および組立費、施工費等は含まれておりません。

エバーアートウッド®部材 角柱



●選択されたカラーによっては納期がかかる場合があります。必ず納期をご確認ください ●受注生産カラーの納期は約2週間程度です。詳しくはお問い合わせください
●上記以外のカラー(P.4~5参照)でも対応可能ですが、約1カ月程度の納期がかかります。対応商品は本体価格の20%加算となります。詳しくはお問い合わせください

角柱 40角		キャップ1個付	材質:アルミ				
(断面図) 厚み1.5 	レッドウッド	サイズ	厚み	価格		キャップ	
				ラッピングカラー	アルミカラー	価格	厚み
		40×40×L1200mm (ビスホール付)	t=1.5mm	¥7,700/本	—	¥630/個	t=3.2mm
		40×40×L2400mm (ビスホール付)		¥14,000/本	—		
角柱 60角		キャップ1個付	材質:アルミ				
(断面図) 厚み2.0 	クラシックナチュラル	サイズ	厚み	価格		キャップ	
				ラッピングカラー	アルミカラー	価格	厚み
		60×60×L2100mm	t=2.0mm	¥17,300/本	—	¥850/個	t=4.3mm
		60×60×L2400mm		¥19,400/本	¥15,600/本		
角柱 75角		キャップ1個付	材質:アルミ				
(断面図) 厚み2.0 	クラシックブラウン	サイズ	厚み	価格		キャップ	
				ラッピングカラー	アルミカラー	価格	厚み
		75×75×L2400mm	t=2.0mm	¥25,900/本	¥21,200/本	¥1,000/個	t=4.7mm
角柱 85角		キャップ1個付	材質:アルミ				
(断面図) 厚み2.5 	クラシックナチュラル	サイズ	厚み	価格		キャップ	
				ラッピングカラー	アルミカラー	価格	厚み
		85×85×L2400mm	t=2.5mm	¥35,300/本	¥25,900/本	¥1,080/個	t=5.0mm
		85×85×L3000mm		¥42,800/本	¥32,000/本		
角柱 100角		キャップ1個付	材質:アルミ				
(断面図) 厚み2.5 	クラシックナチュラル	サイズ	厚み	価格		キャップ	
				ラッピングカラー	アルミカラー	価格	厚み
		100×100×L3000mm	t=2.5mm	¥53,400/本	—	¥1,260/個	t=5.0mm

施工・使用上の注意

- 使用にあたっては、十分に強度を確保できるように使用目的に合った部材を選択し、強度や安全性について十分に検討、確認の上、製作してください。
- 部材の切断面は露出すると手などを傷つける場合があります。露出しないようにするか、面取り加工を施すなど、使用中に危険のないように処理してください。
- 柱を基礎に埋め込んで使用する場合、商品に雨水がたまらないように、適切な位置に水抜き穴をあけてください。

●表示価格には消費税および組立費、施工費等は含まれておりません。

カラー バリエーション	オプション
P.4	P.52

エバーアートウッド®部材 格子材



●選択されたカラーによっては納期がかかる場合があります。必ず納期をご確認ください ●受注生産カラーの納期は約2週間程度です。詳しくはお問い合わせください
●上記以外のカラー(P.4~5参照)でも対応可能ですが、約1カ月程度の納期がかかります。対応商品は本体価格の20%加算となります。詳しくはお問い合わせください

部材 20×20

材質:アルミ

〈断面図〉 厚み1.2 		サイズ	厚み	価格		キャップ	
				ラッピングカラー	アルミカラー	価格	厚み
		20×20×L1800mm (ビスホール付)	t=1.2mm	¥5,900/本	—	¥480/個	t=2.0mm

ダークパイン

部材 20×40

材質:アルミ

〈断面図〉 厚み2.0 		サイズ	厚み	価格		キャップ	
				ラッピングカラー	アルミカラー	価格	厚み
		20×40×L1800mm	t=2.0mm	¥ 8,600/本	—	¥450/個	t=3.0mm
		20×40×L3700mm		¥16,800/本	—		

レッドウッド

格子部材 30×50角

材質:アルミ

〈断面図〉 厚み1.0 		サイズ	厚み	価格		キャップ	
				ラッピングカラー	アルミカラー	価格	厚み
		30×50×L2000mm	t=1.0mm	¥ 6,700/本	¥4,500/本	¥570/個	t=3.0mm
		30×50×L4000mm		¥12,800/本	¥8,400/本		

ライトオーク

部材 30×60

材質:アルミ

〈断面図〉 厚み1.7 		サイズ	厚み	価格		キャップ	
				ラッピングカラー	アルミカラー	価格	厚み
		30×60×L1800mm	t=1.7mm	¥10,700/本	—	¥630/個	t=3.0mm
		30×60×L3700mm		¥20,900/本	—		

ライトオーク

格子部材 30×60角

材質:アルミ

〈断面図〉 厚み1.2 		サイズ	厚み	価格		キャップ	
				ラッピングカラー	アルミカラー	価格	厚み
		30×60×L4000mm	t=1.2mm	¥15,500/本	¥10,700/本	¥630/個	t=3.0mm

ブラックエボニー

施工・使用上の注意

- シートラッピングのアルミは両サイド端切りをしてご使用ください。
- 使用にあたっては、十分に強度を確保できるように使用目的に合った部材を選択し、強度や安全性について十分に検討、確認の上、製作してください。
- 部材の切断面は露出すると手などを傷つける場合があります。露出しないようにするか、面取り加工を施すなど、使用中に危険のないように処理してください。
- 上記の商品は、格子部材専用で、肉厚が薄くなっています。フェンスやパーゴラの柱、柵等の強度の必要な所には使用しないでください。

●表示価格には消費税および組立費、施工費等は含まれておりません。

カラー
バリエーション

P.4

オプション

P.52

EVER ART WOOD

エバーアートウッド®部材

格子材

定番 カラー	ラッピングカラー						アルミカラー
受注生産 カラー	ラッピングカラー						
	ラッピングカラー						

●選択されたカラーによっては納期がかかる場合があります。必ず納期をご確認ください ●受注生産カラーの納期は約2週間程度です。詳しくはお問い合わせください
●上記以外のカラー(P.4~5参照)でも対応可能ですが、約1カ月程度の納期がかかります。対応商品は本体価格の20%加算となります。詳しくはお問い合わせください

部材 30×85 材質:アルミ

〈断面図〉 厚み2.0

ライトオーク

サイズ	厚み	価格		キャップ	
		ラッピングカラー	アルミカラー	価格	厚み
30×85×L3700mm	t=2.0mm	¥28,900/本	—	¥740/個	t=3.0mm

格子部材 30×85角 材質:アルミ

〈断面図〉 厚み1.0

ブラウンエボニー

サイズ	厚み	価格		キャップ	
		ラッピングカラー	アルミカラー	価格	厚み
30×85×L4000mm	t=1.0mm	¥18,500/本	¥12,700/本	¥740/個	t=3.0mm

格子用胴縁 材質:アルミ

〈断面図〉 厚み1.2

ナチュラルパイン

サイズ	厚み	価格		キャップ	
		ラッピングカラー	アルミカラー	価格	厚み
30×50×L4000mm (フタ付)	t=1.2mm	¥25,000/本	¥13,000/本	¥630/個	t=2.0mm

施工・使用上の注意

- シートラッピングのアルミは両サイド端切りをしてご使用ください。
- 使用にあたっては、十分に強度を確保できるように使用目的に合った部材を選択し、強度や安全性について十分に検討、確認の上、製作してください。
- 部材の切断面は露出すると手などを傷つける場合があります。露出しないようにするか、面取り加工を施すなど、使用中に危険のないように処理してください。
- 上記の商品は、格子部材専用で、肉厚が薄くなっています。フェンスやパーゴラの柱、柵等の強度の必要な所には使用しないでください。

格子材取付 Lアングル 材質:アルミ

〈断面図〉 厚み3.0

ライトオーク

サイズ	厚み	価格	
		ラッピングカラー	アルミカラー
21×43×L4000mm	t=3.0mm	¥13,700/本	¥9,400/本

施工・使用上の注意

- 本商品は景観用の化粧フェンスです。防護用、ベランダ用手すり、転落防止柵等としてのご使用は絶対におやめください。
- ボルト、ナット、ビスは最後までしっかりと締め付けてください。締め付け不良は事故の原因になります。
- 揺すったり、寄りかかったり、身をのり出したり、上にのぼったりしないでください。破損や落下の恐れがあり危険です。
- 格子に強い衝撃を与えないでください。格子の変形、破損の原因になります。●お客様独自の判断で、むやみに加工や変更、取り付けはしないでください。

●表示価格には消費税および組立費、施工費等は含まれておりません。

カラー バリエーション	角柱	オプション
P.4	P.24	P.52



- 選択されたカラーによっては納期がかかる場合があります。必ず納期をご確認ください
- 受注生産カラーの納期は約2週間程度です。詳しくはお問い合わせください
- 左記以外のカラー(P.4~5参照)でも対応可能ですが、約1カ月程度の納期がかかります。対応商品は本体価格の20%加算となります。詳しくはお問い合わせください

格子部材 18×12

材質:アルミ

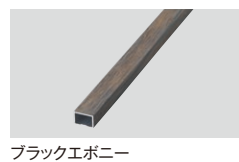

ブラックエポニー

サイズ	厚み	価格		キャップ		スーパードリルネジ	
		ラッピングカラー	アルミカラー	価格	厚み	サイズ	価格
18×12×L4000mm	t=0.9mm	¥6,000/本	¥3,400/本	¥320/個	t=2.3mm	4×25	¥76/本

格子部材 40×12

材質:アルミ

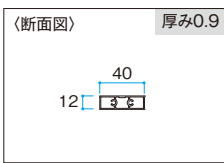

チャコールグレー

サイズ	厚み	価格		キャップ		スーパードリルネジ	
		ラッピングカラー	アルミカラー	価格	厚み	サイズ	価格
40×12×L4000mm	t=0.9mm	¥10,900/本	¥6,800/本	¥370/個	t=2.3mm	4×25	¥76/本

格子部材 53×12

材質:アルミ

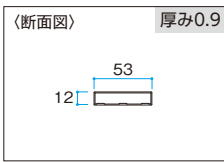

ブラウンエポニー

サイズ	厚み	価格		キャップ		スーパードリルネジ	
		ラッピングカラー	アルミカラー	価格	厚み	サイズ	価格
40×12×L4000mm	t=0.9mm	¥12,100/本	¥8,000/本	¥380/個	t=2.3mm	4×25	¥76/本

格子部材 80×12

材質:アルミ

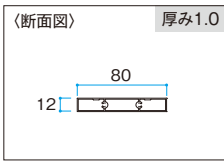

マットダークグレー

サイズ	厚み	価格		キャップ		スーパードリルネジ	
		ラッピングカラー	アルミカラー	価格	厚み	サイズ	価格
80×12×L4000mm	t=1.0mm	¥16,900/本	¥9,400/本	¥390/個	t=2.3mm	4×25	¥76/本

格子部材 90×12

材質:アルミ

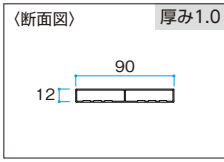

ホワイトパイン

サイズ	厚み	価格		キャップ		スーパードリルネジ	
		ラッピングカラー	アルミカラー	価格	厚み	サイズ	価格
80×12×L4000mm	t=1.0mm	¥17,000/本	¥10,900/本	¥410/個	t=2.3mm	4×25	¥76/本

格子部材 102×12

材質:アルミ

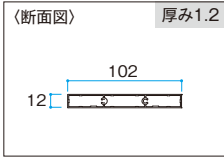

ホワイトパイン

サイズ	厚み	価格		キャップ		スーパードリルネジ	
		ラッピングカラー	アルミカラー	価格	厚み	サイズ	価格
80×12×L4000mm	t=1.0mm	¥17,300/本	¥12,100/本	¥430/個	t=2.3mm	4×25	¥76/本

格子部材 120×12

材質:アルミ

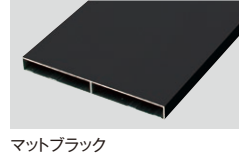
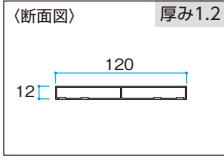

マットブラック

サイズ	厚み	価格		キャップ		スーパードリルネジ	
		ラッピングカラー	アルミカラー	価格	厚み	サイズ	価格
80×12×L4000mm	t=1.0mm	¥20,300/本	¥14,800/本	¥570/個	t=2.3mm	4×25	¥76/本

**施工・使用上の
ご注意**

- 使用にあたっては、十分に強度を確保できるように使用目的に合った部材を選択し、強度や安全性について十分に検討、確認の上、製作してください。
- 部材の切断面は露出すると手などを傷つける場合があります。露出しないようにするか、面取り加工を施すなど、使用中に危険のないように処理してください。
- 上記の商品は、格子部材専用で、肉厚が薄くなっています。フェンスやバーゴラの柱、桁等の強度の必要な所には使用しないでください。

● ネジの材質はすべてステンレスとなります。
● 表示価格には消費税および組立費、施工費等は含まれておりません。

カラー バリエーション	角柱	板塀価格 早見表	オプション
P.4	P.24	P.40~43	P.52

エバーアートウッド®部材 板材



こだわり板100両面 クラシックホワイト



こだわり板100両面 レッドウッド、格子部材 30×50角 レッドウッド (P.25)



こだわり板100両面 ジャラ

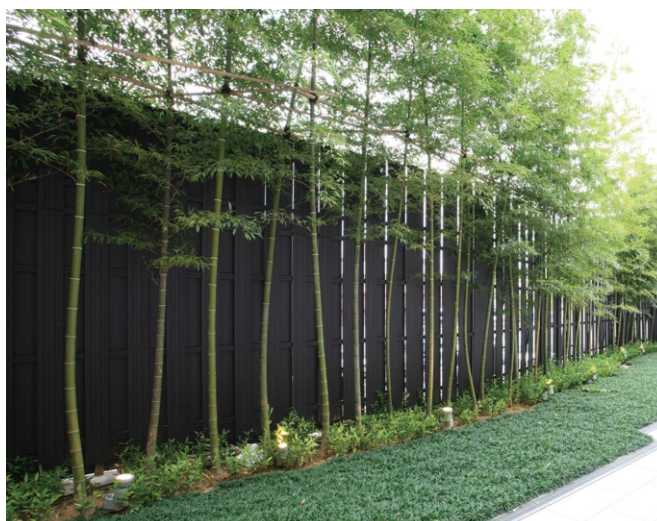

こだわり板150両面 京町家くろちゃ



こだわり板100両面 ホワイトパイン、格子部材 30×50角 ダークパイン (P.25)



こだわり板150両面 ダークパイン



こだわり板150両面 ホワイトバイン・ダークバイン、エバーアートウッド並木 ダークバイン 別注 (PROEX総合カタログ2024 P.155)

定番 カラー	ラッピングカラー									
	ブラウンエボニー	ダークバイン	ナチュラルバイン	ホワイトバイン						
受注生産 カラー	ラッピングカラー									
	ブラックエボニー	ウォールナット	レッドウッド	ライトオーク	ジャラ	ブラウングレー	アクティオーク	クラシックブラウン	クラシックナチュラル	クラシックホワイト
	ラッピングカラー				アルミカラー	リアルシリーズ 受注生産 カラー	ラッピングカラー			
	京町家かきちゃ	ラスティダーク	ラスティコッパー	ステンカラー		なぐり	白竹みす垣	虎竹みす垣		

Ⓜ生産完了品につき、在庫をご確認ください

- 選択されたカラーによっては納期がかかる場合があります。必ず納期をご確認ください ●受注生産カラーの納期は約2週間程度です。詳しくはお問い合わせください
- 上記以外のカラー (P.4~5参照) でも対応可能ですが、約1カ月程度の納期がかかります。対応商品は本体価格の20%加算となります。詳しくはお問い合わせください

こだわり板100 両面 材質:アルミ

〈断面図〉 厚み1.0 		サイズ	厚み	価格		キャップ		スーパードリルネジ	
				ラッピングカラー	アルミカラー	価格	厚み	サイズ	価格
		10×100×L2000mm	t=1.0mm	¥ 9,800/枚	—	¥390/個	t=2.0mm	4×25	¥76/本
		10×100×L4000mm		¥16,700/枚	¥12,200/枚				

※リアルシリーズ受注生産カラーに対応可

こだわり板150 両面 材質:アルミ

〈断面図〉 厚み1.0 		サイズ	厚み	価格		キャップ		スーパードリルネジ	
				ラッピングカラー	アルミカラー	価格	厚み	サイズ	価格
		10×150×L2000mm	t=1.0mm	¥13,300/枚	—	¥660/個	t=2.0mm	4×25	¥76/本
		10×150×L4000mm		¥24,400/枚	—				

※リアルシリーズ受注生産カラーに対応可

連結ジョイント

〈断面図〉 		4mm	品名		価格
			こだわり板ジョイント	10×100用	¥630/個
			10×150用	¥740/個	

※AES樹脂製なので強度はありません。現場でこだわり板を長手方向につなぐ時に、段違いにならないようにするためのジョイントです
※リアルシリーズカラーは対応していません

- ネジの材質はすべてステンレスとなります。
- 表示価格には消費税および組立費、施工費等は含まれておりません。

カラー バリエーション	角柱	板塀価格 早見表	オプション
P.4	P.24	P.38	P.52



アルミ部材8×75 ホワイトパイン



ラウンド板120 ナチュラルパイン

定番カラー

ラッピングカラー

ブラウンエボニー ダークパイン ナチュラルパイン ホワイトパイン マットブラック

受注生産カラー

ラッピングカラー

ブラックエボニー ウォールナット レッドウッド ライトオーク ジャラ ブラウングレー アクティオーク クラシックブラウン クラシックナチュラル クラシックホワイト

ラッピングカラー

アルミカラー

京町家かきちゃ マットダークグレー マットライトグレー マットホワイト ラステイコッパー ステンカラー

●選択されたカラーによっては納期がかかる場合があります。必ず納期をご確認ください ●受注生産カラーの納期は約2週間程度です。詳しくはお問い合わせください

●上記以外のカラー（P.4~5参照）でも対応可能ですが、約1カ月程度の納期がかかります。対応商品は本体価格の20%加算となります。詳しくはお問い合わせください

部材 8×75

材質：アルミ

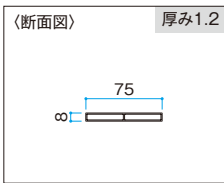

クラシックナチュラル

サイズ	厚み	価格		キャップ		スーパードリルネジ	
		ラッピングカラー	アルミカラー	価格	厚み	サイズ	価格
8×75×L3700mm	t=1.2mm	¥17,300/枚	—	¥450/個	t=2.0mm	4×19	¥64/本

平板 15×85角

材質：アルミ

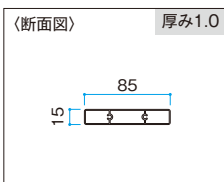

クラシックナチュラル

サイズ	厚み	価格		キャップ		スーパードリルネジ	
		ラッピングカラー	アルミカラー	価格	厚み	サイズ	価格
15×85×L4000mm	t=1.0mm	¥21,500/枚	—	¥610/個	t=4.0mm	4×25	¥76/本

※リアルシリーズ受注生産カラーに対応可

平板 20×150角

材質：アルミ

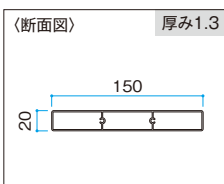

クラシックブラウン

サイズ	厚み	価格		キャップ		スーパードリルネジ	
		ラッピングカラー	アルミカラー	価格	厚み	サイズ	価格
20×150×L4000mm	t=1.3mm	¥36,500/枚	¥23,500/枚	¥850/個	t=4.5mm	4×50	¥126/本

※リアルシリーズ受注生産カラーに対応可

平板 20×200角

材質：アルミ

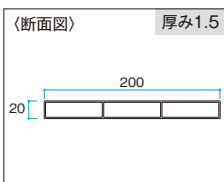

ホワイトパイン

サイズ	厚み	価格		キャップ		スーパードリルネジ	
		ラッピングカラー	アルミカラー	価格	厚み	サイズ	価格
20×200×L4000mm	t=1.5mm	¥42,700/枚	¥33,800/枚	¥1,000/個	t=2.8mm	4×50	¥126/本

ラウンド板120両面

材質：アルミ

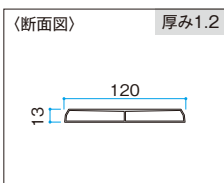

ダークパイン

サイズ	厚み	価格		キャップ		ジョイント 価格	スーパードリルネジ	
		ラッピングカラー	アルミカラー	価格	厚み		サイズ	価格
13×120×L2000mm	t=1.2mm	¥10,500/枚	—	¥540/個	t=2.0mm	¥540/個	4×25	¥76/本
13×120×L4000mm		¥18,300/枚	—					

●ネジの材質はすべてステンレスとなります。
●表示価格には消費税および組立費、施工費等は含まれておりません。

カラー バリエーション	角柱	板扉価格 早見表	オプション
P.4	P.24	P.34	P.52

e-ART WOOD PARTS

板塀部材

定番カラーバリエーション

下記以外のカラー別注は不可



ブラックエボニー ブラウンエボニー ダークパイン ホワイトパイン
※カラー別注、カット別注対応不可

施工・使用上の
ご注意

- 使用にあたっては、十分に強度を確保できるように使用目的に合った部材を選択し、強度や安全性について十分に検討、確認の上、製作してください。
- 部材の切断面は露出すると手などを傷つける場合があります。露出しないようにするか、面取り加工を施すなど、使用中に危険のないように処理してください。

ラウンド板 100 両面

材質: アルミ

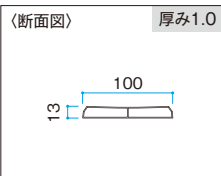

ブラウンエボニー

サイズ	厚み	価格		キャップ		ジョイント 価格	スーパードリルネジ	
		ラッピングカラー	価格	厚み	サイズ		価格	
13×100×L4000mm	t=1.0mm	¥14,200/枚	¥420/個	t=2.0mm	¥630/個	4×25	76/本	

ラウンド板 150 両面

材質: アルミ

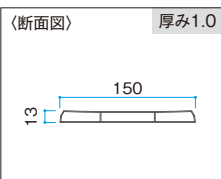

ブラウンエボニー

サイズ	厚み	価格		キャップ		ジョイント 価格	スーパードリルネジ	
		ラッピングカラー	価格	厚み	サイズ		価格	
13×150×L4000mm	t=1.0mm	¥20,600/枚	¥710/個	t=2.0mm	¥630/個	4×25	¥76/本	

板塀フェンス用柱

別注不可

定寸カット在庫しているため、リーズナブルな価格設定。コストを抑えたい現場でご利用ください

角柱 40角

キャップ1個付

材質: アルミ

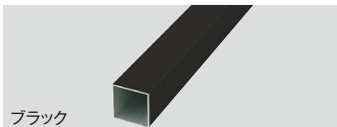
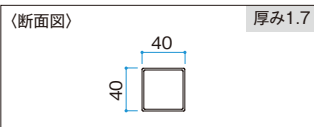

ブラック

サイズ	厚み	価格	
		ステンカラー/ブラック	価格
40×40×L1600mm	t=1.7mm	¥4,900/本	

エバーアートウッド部材角柱

角柱 60角

キャップ1個付

材質: アルミ

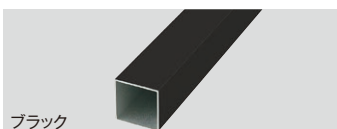
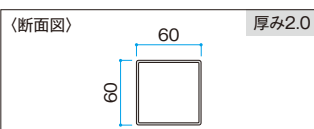

ブラック

サイズ	厚み	価格	
		ステンカラー/ブラック/セピアブラウン	価格
60×60×L2400mm	t=2.0mm	¥9,600/本	

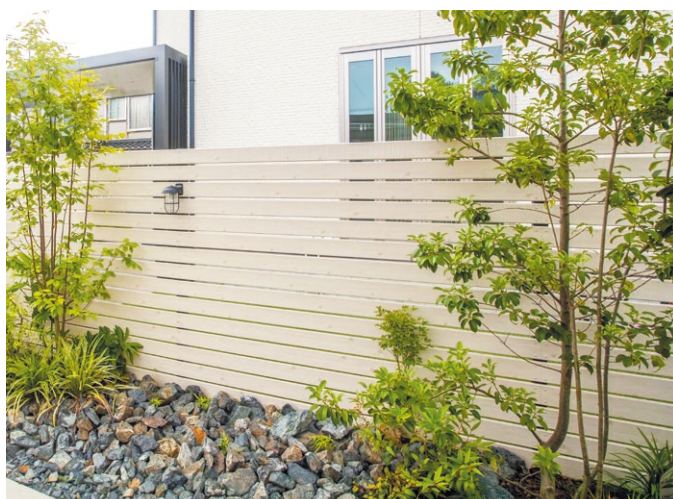

e-アートウッドパーツ ラウンド板100 ホワイトパイン



e-アートウッドパーツ ラウンド板100 ブラウンエボニー

- e-ART WOOD PARTS ラウンド板は海外生産品のため、必ず納期をご確認ください。
- 選択された商品、カラーによっては納期がかかる場合があります。必ず納期をご確認ください。
- ネジの材質はすべてステンレスとなります。●表示価格には消費税および組立費、施工費等は含まれておりません。

角柱

P.24

板塀価格
早見表

P.35~37

オプション

P.52

EVER ART WOOD

31

エバーアートウッド®部材 壁貼用

定番 カラー	ラッピングカラー				
受注生産 カラー	ラッピングカラー				アルミカラー



20角廻り縁 ナチュラルパイン

壁貼用格子材 30×50角 ナチュラルパイン

●選択されたカラーによっては納期がかかる場合があります。必ず納期をご確認ください ●受注生産カラーの納期は約2週間程度です。詳しくはお問い合わせください
●上記以外のカラー(P.4~5参照)でも対応可能ですが、約1カ月程度の納期がかかります。対応商品は本体価格の20%加算となります。詳しくはお問い合わせください

20角廻り縁

材質: アルミ

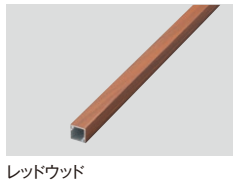
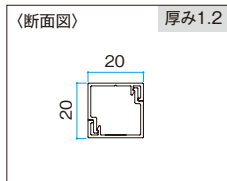

レッドウッド

サイズ	厚み	価格		キャップ	
		ラッピングカラー	アルミカラー	価格	厚み
20×20×L3700mm	t=1.2mm	¥9,800/本	¥5,900/本	¥320/個	t=1.0mm

*キャップはカラーバリエーションに対応した色を指定してください

取付方法

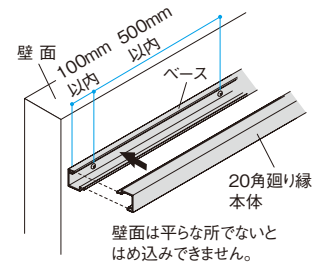

壁貼用格子材

材質: アルミ

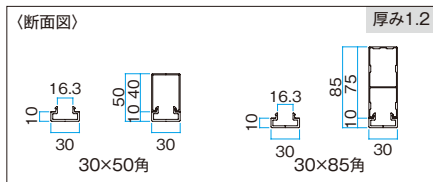

ブラックエボニー

サイズ	厚み	価格		キャップ	
		ラッピングカラー	アルミカラー	価格	厚み
30×50×L4000mm	t=1.2mm	¥19,300/本	¥13,700/本	¥570/個	t=3.0mm
30×85×L4000mm	mm	¥23,600/本	—	¥740/個	mm

*キャップ、ジョイントはカラーバリエーションに対応した色を指定してください

壁貼用格子材 30×50用 コーナージョイント	¥870/個
-------------------------------	--------

取付方法

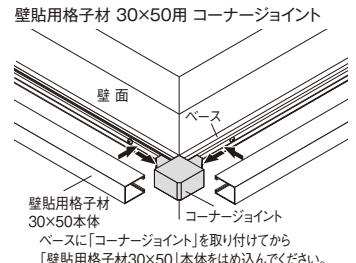
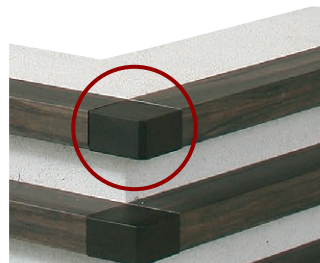
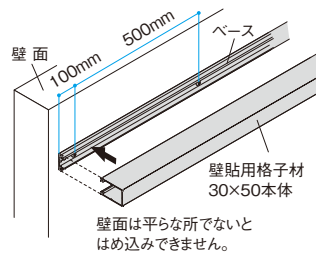

はめ込み式こだわり板

材質: アルミ

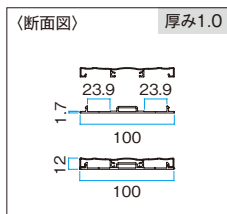

ブラウンエボニー



はめ込み式こだわり板キャップ



ベース裏面も選択された
ウッドカラーで処理

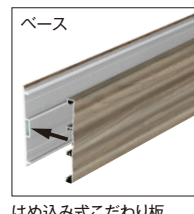

はめ込み式こだわり板

ベースを壁面に固定した後、はめ込み式こだわり板をベースにはめ込みます
※壁面に合ったビスを選んでください

サイズ	厚み	価格		キャップ	
		ラッピングカラー	価格	厚み	
はめ込み式こだわり板: 10×100×L4000mm	t=1.0mm	¥20,800/セット	¥510/個	t=2.0mm	
ベース: 2×100×L4000mm					

*キャップはカラーバリエーションに対応した色を指定してください
*はめ込み式こだわり板はステンカラーには対応していません

取付方法

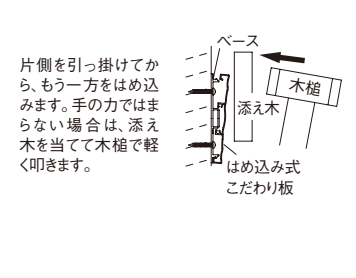
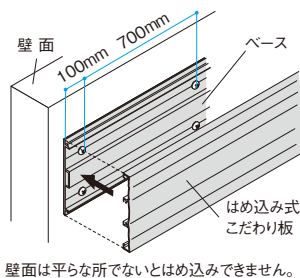

●対応カラー以外でも別注が可能です。お問い合わせください。
●表示価格には消費税および組立費、施工費等は含まれておりません。

カラー
バリエーション

オプション

P.4

P.52

格子部材

材質:アルミ

格子部材 30×50角

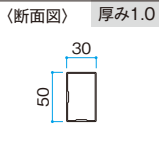

格子部材 30×60角

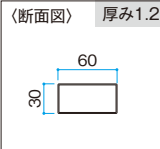

格子部材 30×85角

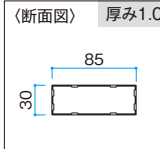

サイズ	厚み	価格		キャップ	
		ラッピングカラー	アルミカラー	価格	厚み
30×50×L4000mm	t=1.0mm	¥12,800/本	¥ 8,400/本	¥570/個	t=3.0mm
30×60×L4000mm	t=1.2mm	¥15,500/本	¥10,700/本	¥630/個	
30×85×L4000mm	t=1.0mm	¥18,500/本	¥12,700/本	¥740/個	

壁付胴縁

材質:アルミ

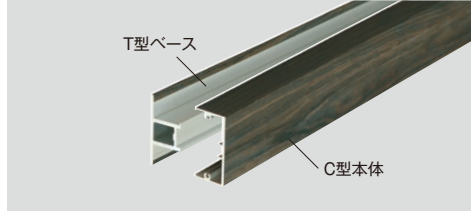
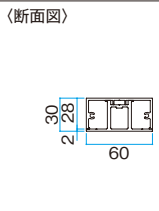

壁付胴縁C型本体

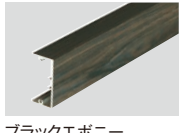
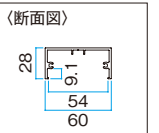

サイズ	価格	エンドキャップ4個セット価格	
		価格	厚み
28×60×L4000mm	¥14,100/本	¥3,420/セット	t=3.5mm

壁付胴縁T型ベース

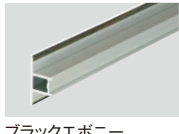
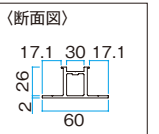

サイズ	価格	エンドキャップ4個セット価格	
		価格	厚み
28×60×L4000mm	¥17,400/本	¥3,420/セット	t=3.5mm

取付方法

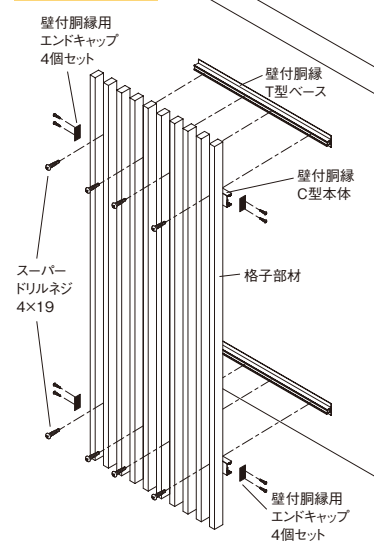

施工・使用上の
ご注意

- 本商品は景観用の化粧材です。防護用、ベランダ用手すり、転落防止柵等としてのご使用は絶対におやめください。
- ボルト、ナット、ビスは最後までしっかりと締め付けてください。締め付け不良は事故の原因になります。
- 揺すったり、寄りかかったり、身をのり出したり、上にのぼったりしないでください。破損や落下の恐れがあり危険です。
- 格子に強い衝撃を与えないでください。格子の変形、破損の原因になります。●お客様独自の判断で、むやみに加工や変更、取り付けはしないでください。

パーゴラ部材 30×150 NEW

材質:アルミ

パーゴラ用壁付ベース30×150 キャップ付

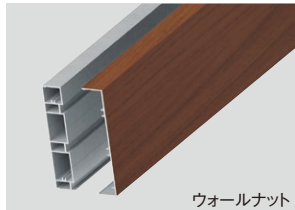
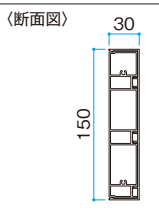

定番カラーバリエーション

下記以外のカラー別注は不可



※パーゴラ部材 30×150は
左記のカラーのみ対応

サイズ	価格
30×150×L1250mm	¥19,500/セット
30×150×L1880mm	¥28,500/セット
30×150×L3760mm	¥54,100/セット

パーゴラ用垂木30×150 金具付

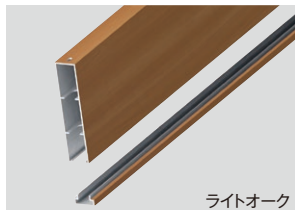
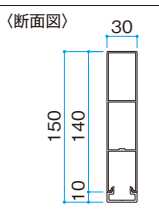

サイズ	価格
30×150×L1975mm	¥21,500/セット
30×150×L3950mm	¥38,000/セット

※垂木ベースには取付用の加工を施しています

取付方法

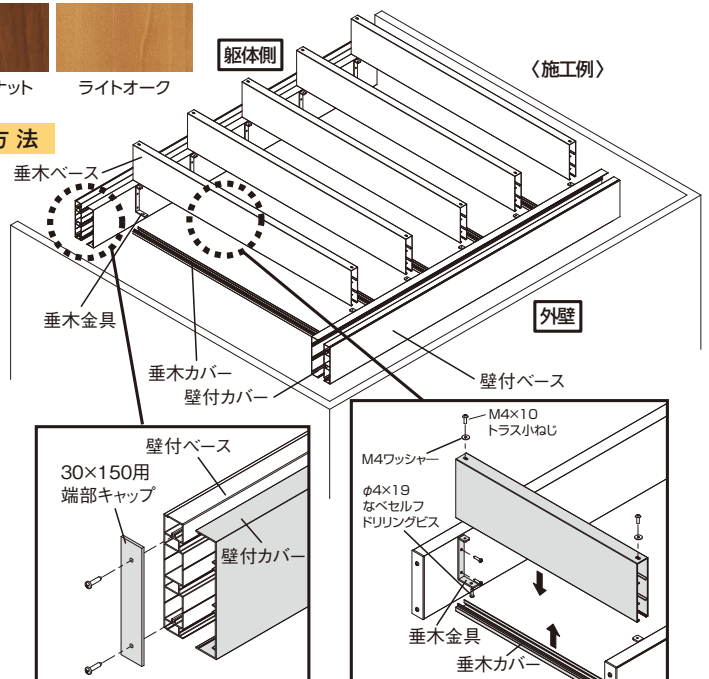

- 選択された商品、カラーによっては納期がかかる場合があります。必ず納期をご確認ください。
- ネジの材質はすべてステンレスとなります。●表示価格には消費税および組立費、施工費等は含まれておりません。

オプション

エバーアートウッド®部材

ラウンド板120

板塀価格早見表

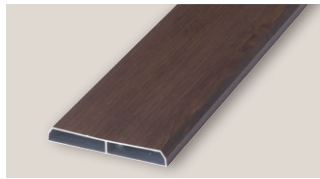

120×13
×L4000mm
¥18,300/枚



- 選択されたカラーによっては納期がかかる場合があります。必ず納期をご確認ください
- 受注生産カラーの納期は約2週間程度です。詳しくはお問い合わせください
- 下記以外のカラー(P.4~5参照)でも対応可能ですが、約1カ月程度の納期がかかります。対応商品は本体価格の20%加算となります。詳しくはお問い合わせください

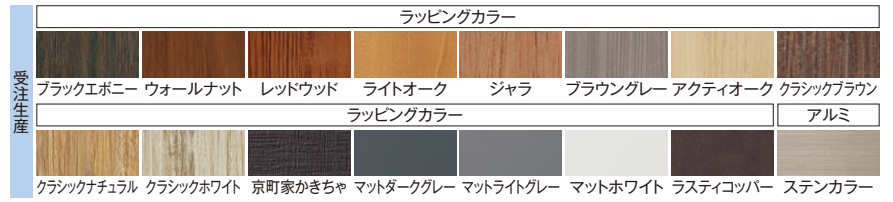

ラウンド板120両面

部材現場組立

材質:アルミ

板すきま20mmの場合

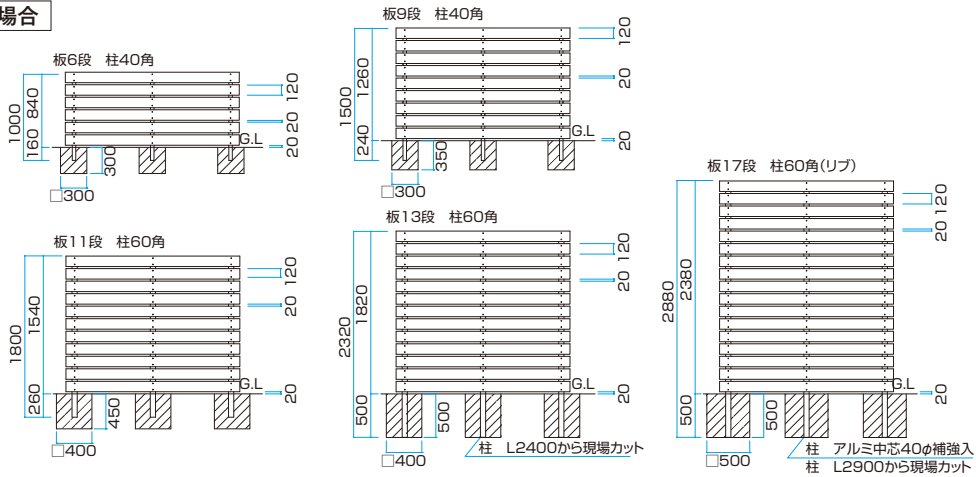

サイズ (mm)	W2000		W3000		W4000		W6000		W10000		
	柱	ラッピングカラー	ステンカラー	ラッピングカラー	ステンカラー	ラッピングカラー	ステンカラー	ラッピングカラー	ステンカラー	ラッピングカラー	ステンカラー
H800(6段)		¥85,420	¥81,220	¥148,840	¥143,240	¥148,840	¥143,240	¥224,780	¥216,380	¥361,100	¥348,500
H1200(9段)		¥136,980	¥130,980	¥222,100	¥214,100	¥232,500	¥222,500	¥354,220	¥340,220	¥570,700	¥548,700
H1500(11段)		¥183,400	¥168,700	¥295,980	¥276,380	¥295,980	¥276,380	¥452,360	¥422,960	¥724,360	¥680,260
H1800(13段)		¥207,180	¥195,780	¥337,900	¥322,700	¥337,900	¥322,700	¥517,900	¥495,100	¥824,820	¥790,620
H2400(17段)		¥311,120	¥294,020	¥499,700	¥476,900	¥542,640	¥514,140	¥803,920	¥764,020	¥1,296,720	¥1,234,020

※板材は4000mmで算出(現場カットが必要です) ※柱Wピッチは1333mm(H1200、H2400は1000mm)で算出 ※その他ドリルネジ、キャップ類を含めた価格です
 ※ステンカラーは柱のみ ※ラッピングカラーはステンカラーを除く、全20色

板すきま10mmの場合

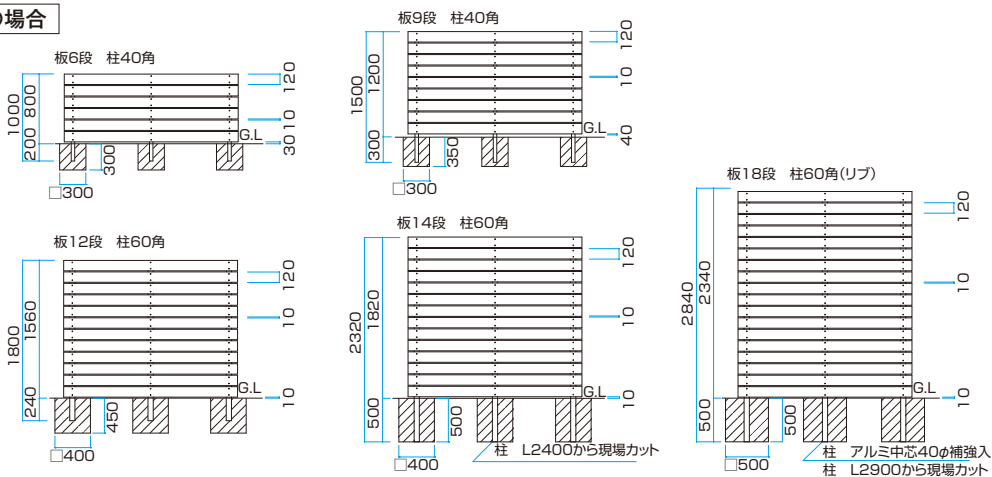

サイズ (mm)	W2000		W3000		W4000		W6000		W10000		
	柱	ラッピングカラー	ステンカラー	ラッピングカラー	ステンカラー	ラッピングカラー	ステンカラー	ラッピングカラー	ステンカラー	ラッピングカラー	ステンカラー
H800(6段)		¥85,420	¥81,220	¥148,840	¥143,240	¥148,840	¥143,240	¥224,780	¥216,380	¥361,100	¥348,500
H1200(9段)		¥136,980	¥130,980	¥222,100	¥214,100	¥232,500	¥222,500	¥354,220	¥340,220	¥570,700	¥548,700
H1500(12段)		¥185,240	¥170,540	¥315,360	¥295,760	¥315,360	¥295,760	¥475,320	¥445,920	¥764,640	¥720,540
H1800(14段)		¥208,260	¥196,860	¥358,040	¥342,840	¥358,040	¥342,840	¥538,580	¥515,780	¥869,660	¥835,460
H2400(18段)		¥312,960	¥295,860	¥519,840	¥497,040	¥562,780	¥534,280	¥825,360	¥785,460	¥1,337,760	¥1,275,060

※板材は4000mmで算出(現場カットが必要です) ※柱Wピッチは1333mm(H1200、H2400は1000mm)で算出 ※その他ドリルネジ、キャップ類を含めた価格です
 ※ステンカラーは柱のみ ※ラッピングカラーはステンカラーを除く、全20色

- 別注カラーも対応可能です。お問い合わせください。●選択されたカラーによっては納期がかかる場合があります。必ず納期をご確認ください。
- 上記記載サイズ、仕様以外も対応可能です。別途、弊社積算課までお問い合わせください。●表示価格には消費税および組立費、施工費等は含まれておりません。
- ブロック施工する場合は、重量ブロックJIS A 5406 区分16(C種)以上で施工してください。フェンスの高さとブロックの高さを足して1800mm以下となるようにしてください。

e-アートウッドパーツ ラウンド板100

板塀価格早見表



100×13×
L4000mm
¥14,200/枚

定番カラーバリエーション

ラッピングカラー

ブラック
エボニー ブラウン
エボニー ダーク
パイン ホワイト
パイン

※カラー別注、カット別注対応不可
上記以外のカラー別注は不可

柱カラー

アルミカラー

ステンカラー

e-アートウッドパーツ ラウンド板100 部材現場組立 材質:アルミ

板すきま20mmの場合

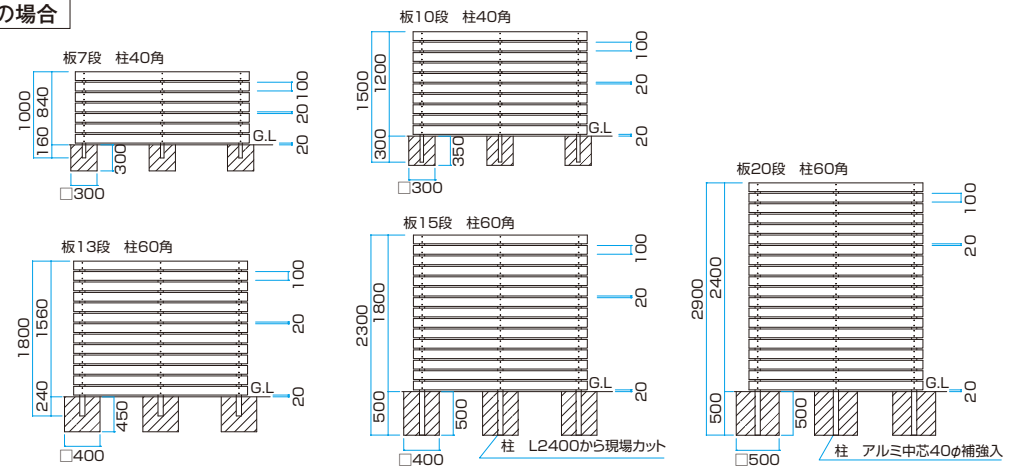

サイズ (mm)	W2000		W3000		W4000		W6000		W10000		
	柱	ラッピングカラー	ステンカラー	ラッピングカラー	ステンカラー	ラッピングカラー	ステンカラー	ラッピングカラー	ステンカラー	ラッピングカラー	ステンカラー
H800(7段)		¥87,480	¥83,280	¥138,600	¥133,000	¥138,600	¥133,000	¥216,850	¥208,450	¥346,220	¥333,620
H1200(10段)		¥115,920	¥109,920	¥198,840	¥190,840	¥209,240	¥199,240	¥311,900	¥297,900	¥507,880	¥485,880
H1500(13段)		¥173,560	¥158,860	¥279,840	¥260,240	¥279,840	¥260,240	¥431,110	¥401,710	¥687,900	¥643,800
H1800(15段)		¥192,000	¥180,600	¥313,080	¥297,880	¥313,080	¥297,880	¥481,770	¥458,970	¥771,540	¥737,340
H2400(20段)		¥288,380	¥271,280	¥473,320	¥450,520	¥516,260	¥487,760	¥760,540	¥720,640	¥1,231,940	¥1,169,240

※板材は4000mmで算出(現場カットが必要です) ※柱Wピッチは1333mm(H1200、H2400は1000mm)で算出 ※その他ドリルネジ、キャップ類を含めた価格です
※カラー別注対応不可 ※ラッピングカラーはステンカラーを除く、全4色 ※ステンカラーは柱のみ

板すきま10mmの場合

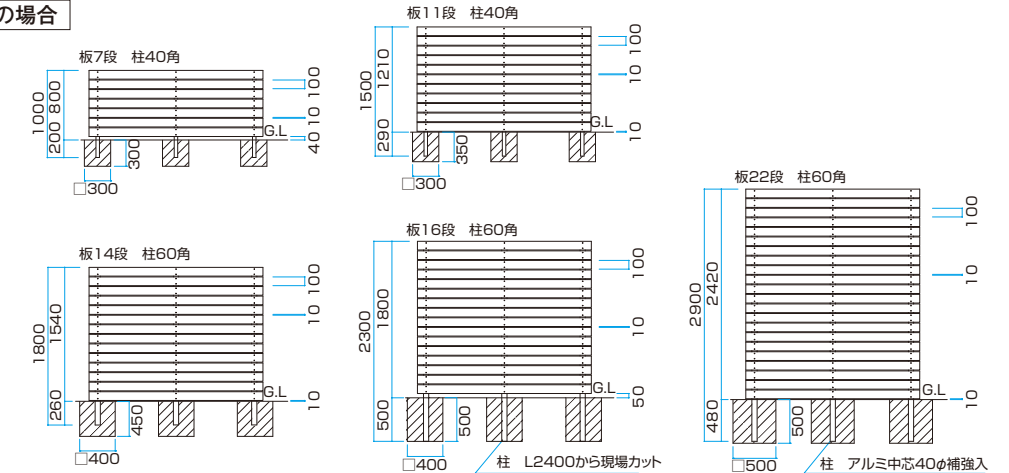

サイズ (mm)	W2000		W3000		W4000		W6000		W10000		
	柱	ラッピングカラー	ステンカラー	ラッピングカラー	ステンカラー	ラッピングカラー	ステンカラー	ラッピングカラー	ステンカラー	ラッピングカラー	ステンカラー
H800(7段)		¥87,480	¥83,280	¥138,600	¥133,000	¥138,600	¥133,000	¥216,850	¥208,450	¥346,220	¥333,620
H1200(11段)		¥131,720	¥125,720	¥214,640	¥206,640	¥225,040	¥215,040	¥343,290	¥329,290	¥554,860	¥532,860
H1500(14段)		¥174,400	¥159,700	¥294,880	¥275,280	¥294,880	¥275,280	¥447,540	¥418,140	¥719,920	¥675,820
H1800(16段)		¥192,840	¥181,440	¥328,880	¥313,680	¥328,880	¥313,680	¥498,960	¥476,160	¥804,320	¥770,120
H2400(22段)		¥305,020	¥287,920	¥504,920	¥482,120	¥547,860	¥519,360	¥808,360	¥768,460	¥1,310,940	¥1,248,240

※板材は4000mmで算出(現場カットが必要です) ※柱Wピッチは1333mm(H1200、H2400は1000mm)で算出 ※その他ドリルネジ、キャップ類を含めた価格です
※カラー別注対応不可 ※ラッピングカラーはステンカラーを除く、全4色 ※ステンカラーは柱のみ

- カラー別注、カット別注対応不可。●海外生産品のため、必ず納期をご確認ください。
- 上記記載サイズ、仕様以外も対応可能です。別途、弊社積算課までお問い合わせください。●表示価格には消費税および組立費、施工費等は含まれておりません。
- ブロック施工する場合は、重量ブロックJIS A 5406 区分16(C種)以上で施工してください。フェンスの高さとブロックの高さを足して1800mm以下となるようにしてください。

CONTENTS

部材

板塀価格早見表

門扉

フェンス

e-アートウッドパーツ

ラウンド板150

板塀価格早見表



150×13×L4000mm
¥20,600/枚

e-アートウッドパーツ ラウンド板150

部材現場組立

材質:アルミ

板すきま20mmの場合

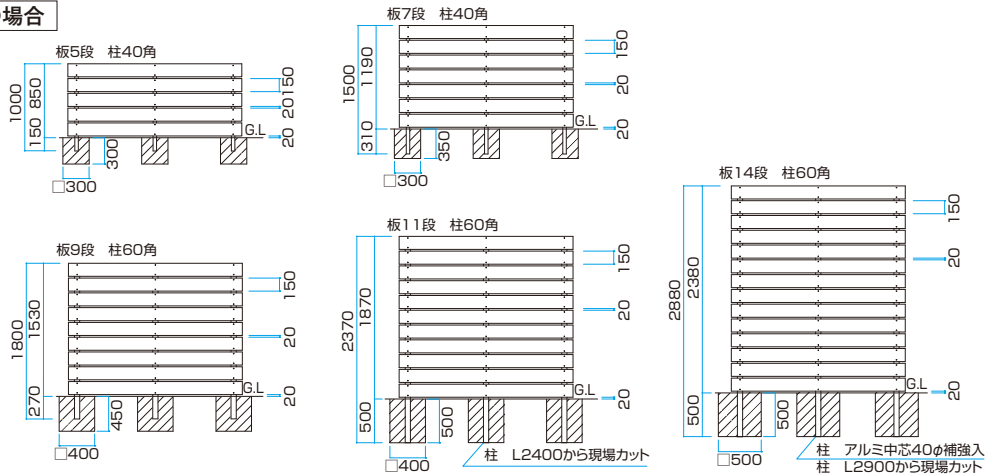

サイズ (mm)	W2000		W3000		W4000		W6000		W10000		
	柱	ラッピングカラー	ステンカラー	ラッピングカラー	ステンカラー	ラッピングカラー	ステンカラー	ラッピングカラー	ステンカラー	ラッピングカラー	ステンカラー
H800(5段)		¥92,940	¥88,740	¥141,900	¥136,300	¥141,900	¥136,300	¥223,130	¥214,730	¥354,080	¥341,480
H1200(7段)		¥127,340	¥121,340	¥200,300	¥192,300	¥210,700	¥200,700	¥322,110	¥308,110	¥517,640	¥495,640
H1500(9段)		¥176,740	¥162,040	¥279,460	¥259,860	¥279,460	¥259,860	¥430,290	¥400,890	¥683,080	¥638,980
H1800(11段)		¥202,740	¥191,340	¥327,420	¥312,220	¥327,420	¥312,220	¥502,070	¥479,270	¥801,400	¥767,200
H2400(14段)		¥290,620	¥273,520	¥477,000	¥454,200	¥519,180	¥490,680	¥758,840	¥718,940	¥1,226,300	¥1,163,600

※板材は4000mmで算出(現場カットが必要です) ※柱Wピッチは1333mm(H1200、H2400は1000mm)で算出 ※その他ドリルネジ、キャップ類を含めた価格です
 ※カラー別注対応不可 ※ラッピングカラーはステンカラーを除く、全4色 ※ステンカラーは柱のみ



e-アートウッドラウンド板150 ダークバイン、ブラウンエボニー

- カラー別注、カット別注対応不可。●海外生産品のため、必ず納期をご確認ください。
- 上記記載サイズ、仕様以外も対応可能です。別途、弊社積算課までお問い合わせください。●表示価格には消費税および組立費、施工費等は含まれておりません。
- ブロック施工する場合は、重量ブロックJIS A 5406 区分16(C種)以上で施工してください。フェンスの高さとブロックの高さを足して1800mm以下となるようにしてください。

定番カラーバリエーション



柱カラー



※カラー別注、カット別注対応不可

上記以外のカラー別注は不可

e-アートウッドパーツ ラウンド板150

部材現場組立

材質:アルミ

板すきま10mmの場合

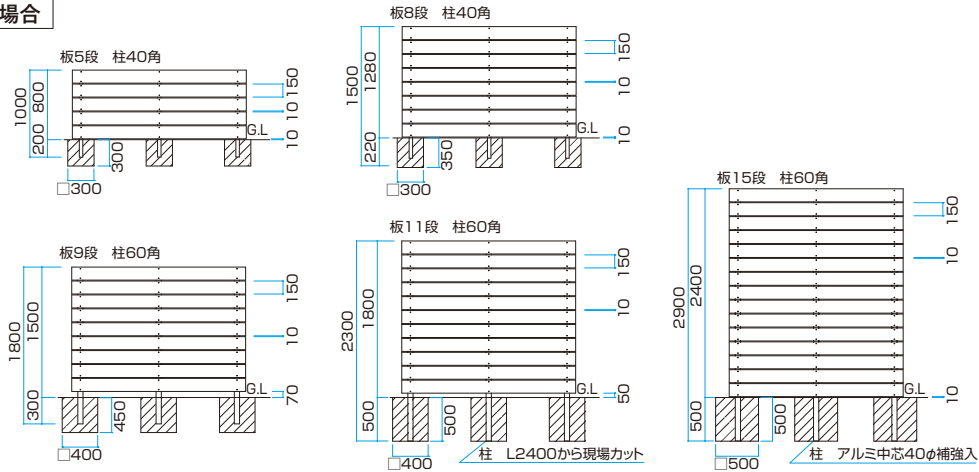

サイズ (mm)	W2000		W3000		W4000		W6000		W10000		
	柱	ラッピングカラー	ステンカラー	ラッピングカラー	ステンカラー	ラッピングカラー	ステンカラー	ラッピングカラー	ステンカラー	ラッピングカラー	ステンカラー
H800(5段)		¥92,940	¥88,740	¥141,900	¥136,300	¥141,900	¥136,300	¥223,130	¥214,730	¥354,080	¥341,480
H1200(8段)		¥129,520	¥123,520	¥223,080	¥215,080	¥233,480	¥223,480	¥346,280	¥332,280	¥562,280	¥540,280
H1500(9段)		¥176,740	¥162,040	¥279,460	¥259,860	¥279,460	¥259,860	¥431,050	¥401,650	¥683,840	¥639,740
H1800(11段)		¥202,740	¥191,340	¥327,420	¥312,220	¥327,420	¥312,220	¥502,070	¥479,270	¥800,640	¥766,440
H2400(15段)		¥313,400	¥296,300	¥499,780	¥476,980	¥541,960	¥513,460	¥803,610	¥763,710	¥1,293,060	¥1,230,360

※板材は4000mmで算出(現場カットが必要です) ※柱Wピッチは1333mm(H1200、H2400は1000mm)で算出 ※その他ドリルネジ、キャップ類を含めた価格です
 ※カラー別注対応不可 ※ラッピングカラーはステンカラーを除く、全4色 ※ステンカラーは柱のみ



e-アートウッドパーツ ラウンド板150 ブラウンエボニー

- カラー別注、カット別注対応不可。●海外生産品のため、必ず納期をご確認ください。
- 上記記載サイズ、仕様以外も対応可能です。別途、弊社積算課までお問い合わせください。●表示価格には消費税および組立費、施工費等は含まれておりません。
- ブロック施工する場合は、重量ブロックJIS A 5406 区分16(C種)以上で施工してください。フェンスの高さとブロックの高さを足して1800mm以下となるようにしてください。

こだわり板100 こだわり板150

板塀価格早見表



100×10×L4000mm
¥16,700/枚



150×10×L4000mm
¥24,400/枚

こだわり板100

部材現場組立

材質:アルミ

板すきま20mmの場合

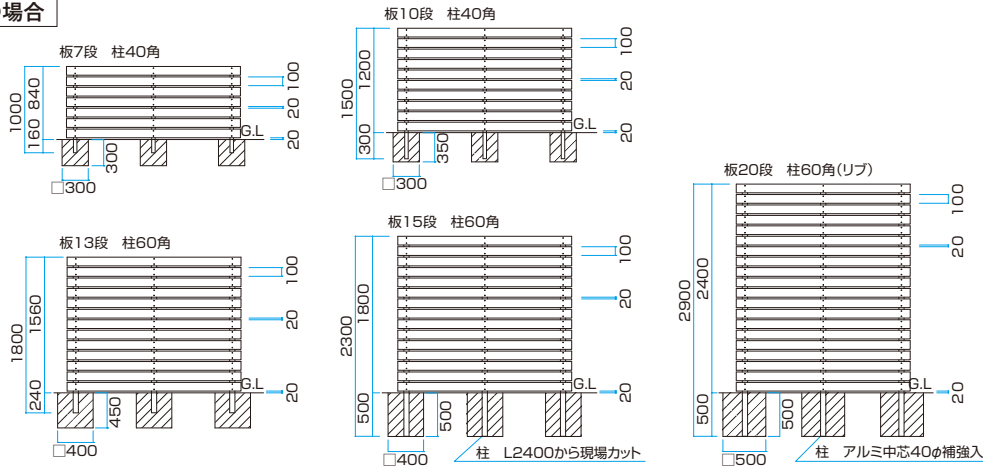

サイズ (mm)	W2000		W3000		W4000		W6000		W10000		
	柱	ラッピングカラー	ステンカラー	ラッピングカラー	ステンカラー	ラッピングカラー	ステンカラー	ラッピングカラー	ステンカラー	ラッピングカラー	ステンカラー
H800(7段)		¥98,860	¥94,660	¥155,680	¥150,080	¥155,680	¥150,080	¥243,930	¥235,530	¥390,800	¥378,200
H1200(10段)		¥142,320	¥136,320	¥223,240	¥215,240	¥233,640	¥223,640	¥348,800	¥334,800	¥569,780	¥547,780
H1500(13段)		¥200,780	¥186,080	¥311,560	¥291,960	¥311,560	¥291,960	¥480,330	¥450,930	¥773,420	¥729,320
H1800(15段)		¥224,500	¥213,100	¥349,680	¥334,480	¥349,680	¥334,480	¥538,370	¥515,570	¥862,600	¥828,400
H2400(20段)		¥341,180	¥324,080	¥522,120	¥499,320	¥565,060	¥536,560	¥834,340	¥794,440	¥1,355,740	¥1,293,040

※板材は4000mmで算出(現場カットが必要です) ※柱Wピッチは1333mm(H1200、H2400は1000mm)で算出 ※その他ドリルネジ、キャップ類を含めた価格です
※ラッピングカラーはステンカラーを除く、全17色 ※ステンカラーは柱のみ

板すきま10mmの場合

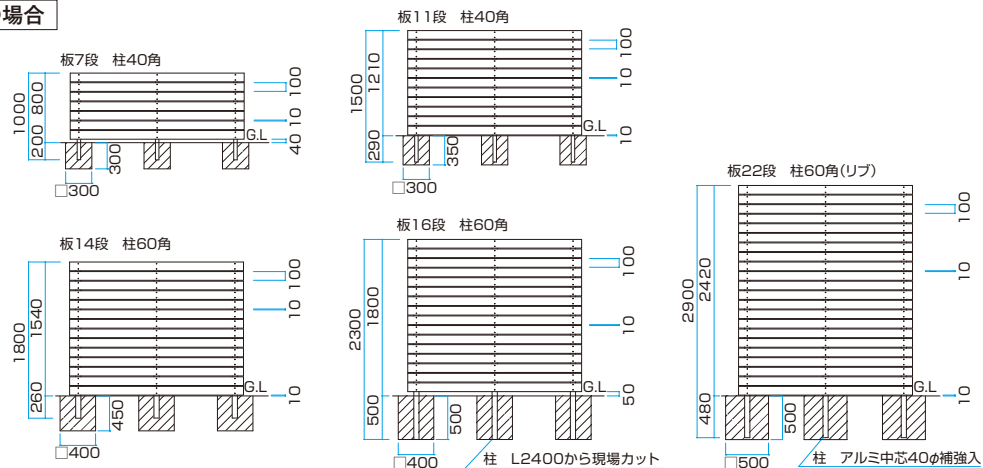

サイズ (mm)	W2000		W3000		W4000		W6000		W10000		
	柱	ラッピングカラー	ステンカラー	ラッピングカラー	ステンカラー	ラッピングカラー	ステンカラー	ラッピングカラー	ステンカラー	ラッピングカラー	ステンカラー
H800(7段)		¥98,860	¥94,660	¥155,680	¥150,080	¥155,680	¥150,080	¥243,930	¥235,530	¥390,800	¥378,200
H1200(11段)		¥153,660	¥147,660	¥241,480	¥233,480	¥251,880	¥241,880	¥385,130	¥371,130	¥624,200	¥602,200
H1500(14段)		¥211,360	¥196,660	¥329,040	¥309,440	¥329,040	¥309,440	¥499,200	¥469,800	¥806,580	¥762,480
H1800(16段)		¥235,080	¥223,680	¥367,920	¥352,720	¥367,920	¥352,720	¥558,000	¥535,200	¥903,360	¥869,160
H2400(22段)		¥363,100	¥346,000	¥558,600	¥535,800	¥601,540	¥573,040	¥889,540	¥849,640	¥1,447,120	¥1,384,420

※板材は4000mmで算出(現場カットが必要です) ※柱Wピッチは1333mm(H1200、H2400は1000mm)で算出 ※その他ドリルネジ、キャップ類を含めた価格です
※ラッピングカラーはステンカラーを除く、全17色 ※ステンカラーは柱のみ

- 別注カラーも対応可能です。お問い合わせください。●選択されたカラーによっては納期がかかる場合があります。必ず納期をご確認ください。
- 上記記載サイズ、仕様以外も対応可能です。別途、弊社積算課までお問い合わせください。●表示価格には消費税および組立費、施工費等は含まれておりません。
- ブロック施工する場合は、重量ブロックJIS A 5406 区分16(C種)以上で施工してください。フェンスの高さとブロックの高さを足して1800mm以下となるようにしてください。



●選択されたカラーによっては納期がかかる場合があります。必ず納期をご確認ください
 ●受注生産カラーの納期は約2週間程度です。詳しくはお問い合わせください
 ●左記以外のカラー(P.4~5参照)でも対応可能ですが、約1カ月程度の納期がかかります
 対応商品は本体価格の20%加算となります。詳しくはお問い合わせください

こだわり板150 部材現場組立 材質:アルミ

板すきま20mmの場合

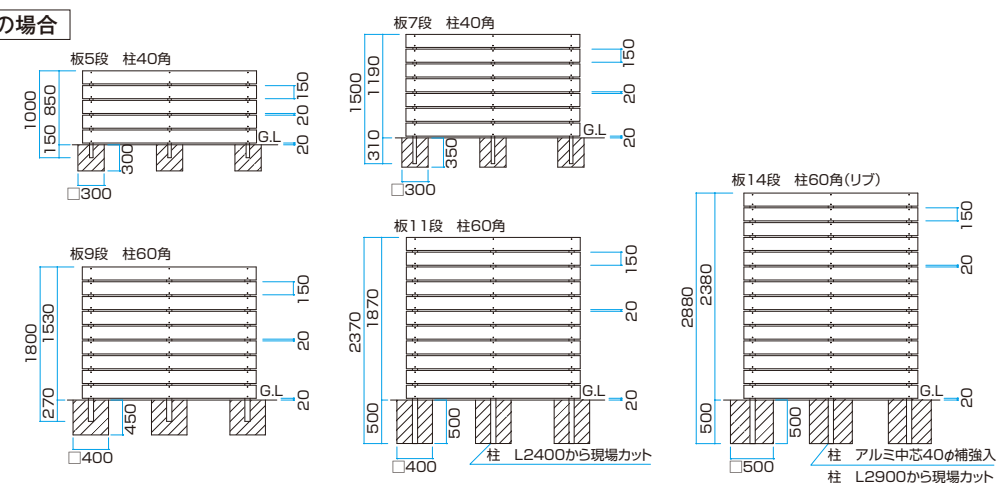

サイズ (mm)	W2000		W3000		W4000		W6000		W10000		
	柱	ラッピングカラー	ステンカラー	ラッピングカラー	ステンカラー	ラッピングカラー	ステンカラー	ラッピングカラー	ステンカラー	ラッピングカラー	ステンカラー
H800(5段)		¥97,140	¥92,940	¥160,400	¥154,800	¥160,400	¥154,800	¥253,580	¥245,180	¥404,080	¥391,480
H1200(7段)		¥137,340	¥131,340	¥226,200	¥218,200	¥236,600	¥226,600	¥363,980	¥349,980	¥586,880	¥564,880
H1500(9段)		¥192,540	¥177,840	¥312,760	¥293,160	¥312,760	¥293,160	¥483,580	¥454,180	¥771,560	¥727,460
H1800(11段)		¥224,340	¥212,940	¥368,120	¥352,920	¥368,120	¥352,920	¥566,780	¥543,980	¥909,120	¥874,920
H2400(14段)		¥331,220	¥314,120	¥528,800	¥506,000	¥570,980	¥542,480	¥838,780	¥798,880	¥1,360,980	¥1,298,280

※板材は4000mmで算出(現場カットが必要です) ※柱Wピッチは1333mm(H1200、H2400は1000mm)で算出 ※その他ドリルネジ、キャップ類を含めた価格です
 ※ラッピングカラーはステンカラーを除く、全17色 ※ステンカラーは柱のみ

板すきま10mmの場合

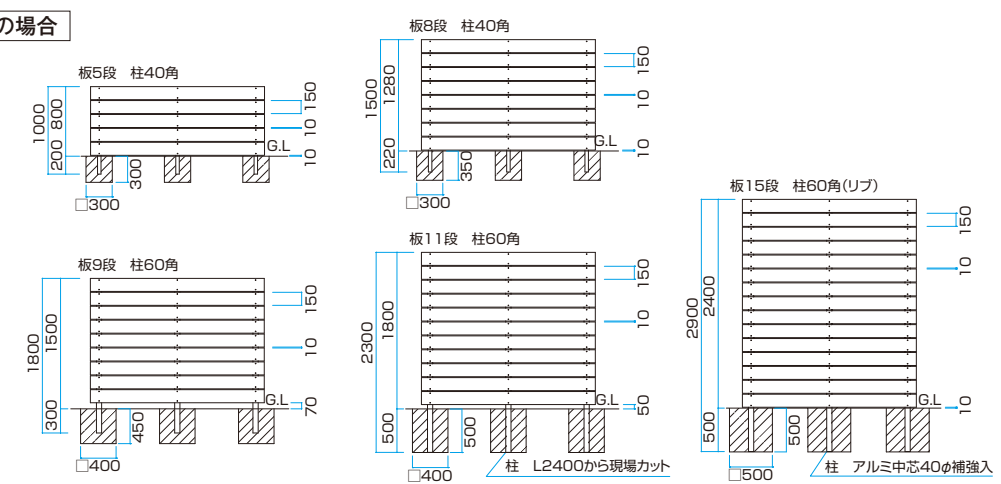

サイズ (mm)	W2000		W3000		W4000		W6000		W10000		
	柱	ラッピングカラー	ステンカラー	ラッピングカラー	ステンカラー	ラッピングカラー	ステンカラー	ラッピングカラー	ステンカラー	ラッピングカラー	ステンカラー
H800(5段)		¥97,140	¥92,940	¥160,400	¥154,800	¥160,400	¥154,800	¥253,580	¥245,180	¥404,840	¥392,240
H1200(8段)		¥152,720	¥146,720	¥252,680	¥244,680	¥263,080	¥253,080	¥392,720	¥378,720	¥641,520	¥619,520
H1500(9段)		¥192,540	¥177,840	¥312,760	¥293,160	¥312,760	¥293,160	¥484,340	¥454,940	¥774,600	¥730,500
H1800(11段)		¥224,340	¥212,940	¥368,120	¥352,920	¥368,120	¥352,920	¥568,300	¥545,500	¥911,400	¥877,200
H2400(15段)		¥346,600	¥329,500	¥555,280	¥532,480	¥597,460	¥568,960	¥892,680	¥852,780	¥1,433,940	¥1,371,240

※板材は4000mmで算出(現場カットが必要です) ※柱Wピッチは1333mm(H1200、H2400は1000mm)で算出 ※その他ドリルネジ、キャップ類を含めた価格です
 ※ラッピングカラーはステンカラーを除く、全17色 ※ステンカラーは柱のみ

●別注カラーも対応可能です。お問い合わせください。●選択されたカラーによっては納期がかかる場合があります。必ず納期をご確認ください。
 ●上記記載サイズ、仕様以外も対応可能です。別途、弊社積算課までお問い合わせください。●表示価格には消費税および組立費、施工費等は含まれておりません。
 ●ブロック施工する場合は、重量ブロックJIS A 5406 区分16(C種)以上で施工してください。フェンスの高さとブロックの高さを足して1800mm以下となるようにしてください。

格子部材40 格子部材80

板塀価格早見表



40×12×L4000mm
¥10,900/枚



80×12×L4000mm
¥16,900/枚

格子部材 40×12

部材現場組立

材質:アルミ

板すきま20mmの場合

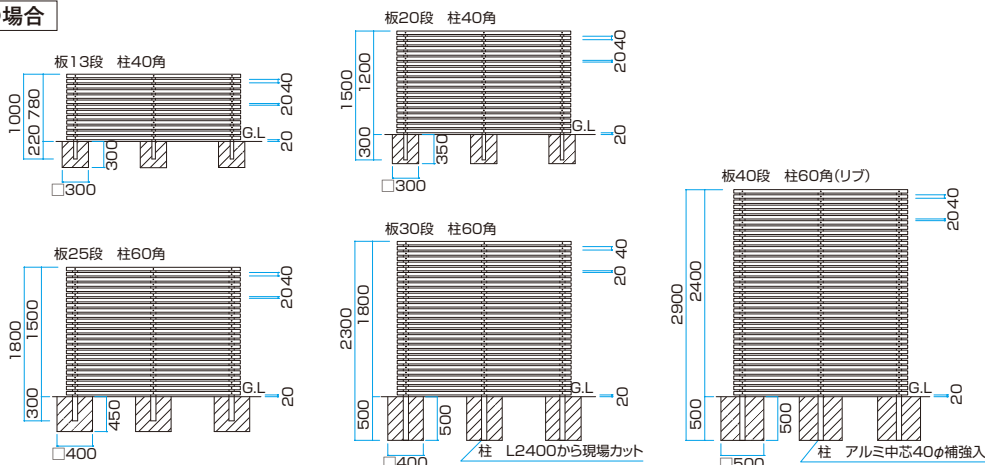

サイズ (mm)	W2000		W3000		W4000		W6000		W10000		
	柱	ラッピングカラー	ステンカラー	ラッピングカラー	ステンカラー	ラッピングカラー	ステンカラー	ラッピングカラー	ステンカラー	ラッピングカラー	ステンカラー
H800 (13段)		¥110,720	¥106,520	¥183,880	¥178,280	¥183,880	¥178,280	¥277,220	¥268,820	¥444,480	¥431,880
H1200 (20段)		¥160,320	¥154,320	¥281,240	¥273,240	¥291,640	¥281,640	¥426,000	¥412,000	¥691,680	¥669,680
H1500 (25段)		¥222,680	¥207,980	¥374,560	¥354,960	¥374,560	¥354,960	¥559,940	¥530,540	¥896,440	¥852,340
H1800 (30段)		¥251,500	¥240,100	¥436,680	¥421,480	¥436,680	¥421,480	¥645,820	¥623,020	¥1,040,900	¥1,006,700
H2400 (40段)		¥377,180	¥360,080	¥638,120	¥615,320	¥681,060	¥652,560	¥987,980	¥948,080	¥1,490,540	¥1,427,840

※板材は4000mmで算出(現場カットが必要です) ※柱Wピッチは1333mm(H1200、H2400は1000mm)で算出 ※その他ドリルネジ、キャップ類を含めた価格です
※ラッピングカラーはステンカラーを除く、全12色 ※ステンカラーは柱のみ

板すきま10mmの場合

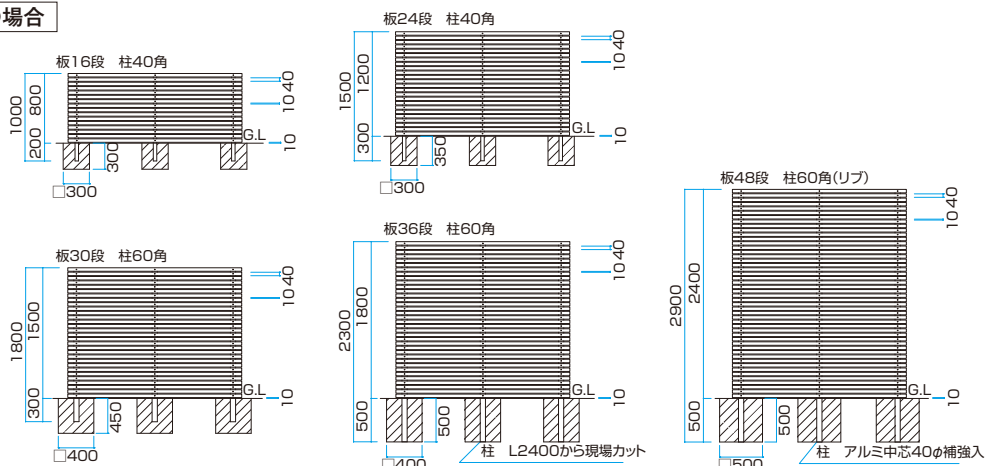

サイズ (mm)	W2000		W3000		W4000		W6000		W10000		
	柱	ラッピングカラー	ステンカラー	ラッピングカラー	ステンカラー	ラッピングカラー	ステンカラー	ラッピングカラー	ステンカラー	ラッピングカラー	ステンカラー
H800 (16段)		¥124,600	¥120,400	¥219,560	¥213,960	¥219,560	¥213,960	¥324,560	¥316,160	¥525,280	¥512,680
H1200 (24段)		¥185,840	¥179,840	¥329,320	¥321,320	¥339,720	¥329,720	¥496,640	¥482,640	¥807,440	¥785,440
H1500 (30段)		¥249,700	¥235,000	¥434,280	¥414,680	¥434,280	¥414,680	¥642,220	¥612,820	¥1,035,500	¥991,400
H1800 (36段)		¥290,160	¥278,760	¥508,040	¥492,840	¥508,040	¥492,840	¥752,160	¥729,360	¥1,213,400	¥1,179,200
H2400 (48段)		¥428,220	¥411,120	¥733,520	¥710,720	¥777,220	¥748,720	¥1,130,020	¥1,090,120	¥1,831,060	¥1,768,360

※板材は4000mmで算出(現場カットが必要です) ※柱Wピッチは1333mm(H1200、H2400は1000mm)で算出 ※その他ドリルネジ、キャップ類を含めた価格です
※ラッピングカラーはステンカラーを除く、全12色 ※ステンカラーは柱のみ

- 別注カラーも対応可能です。お問い合わせください。●選択されたカラーによっては納期がかかる場合があります。必ず納期をご確認ください。
- 上記記載サイズ、仕様以外も対応可能です。別途、弊社積算課までお問い合わせください。●表示価格には消費税および組立費、施工費等は含まれておりません。
- ブロック施工する場合は、重量ブロックJIS A 5406 区分16(C種)以上で施工してください。フェンスの高さとブロックの高さを足して1800mm以下となるようにしてください。

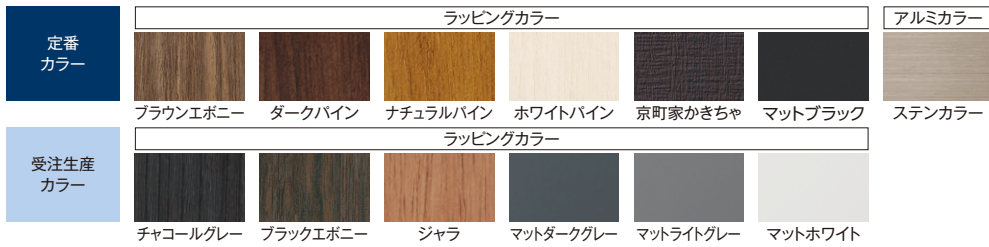

- 選択されたカラーによっては納期がかかる場合があります。必ず納期をご確認ください
- 受注生産カラーの納期は約2週間程度です。詳しくはお問い合わせください
- 左記以外のカラー(P.4~5参照)でも対応可能ですが、約1カ月程度の納期がかかります。対応商品は本体価格の20%加算となります。詳しくはお問い合わせください

格子部材 80×12

部材現場組立

材質:アルミ

板すきま20mmの場合

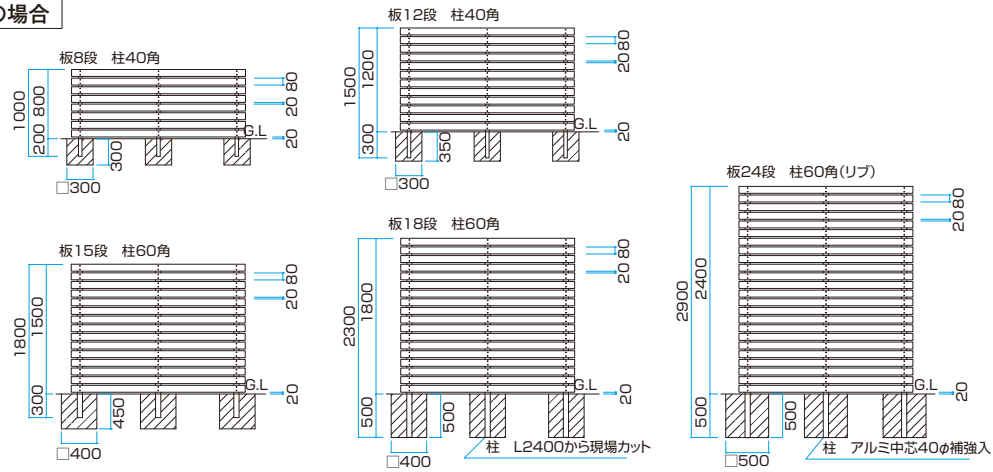

サイズ (mm)	柱	W2000		W3000		W4000		W6000		W10000	
		ラッピングカラー	ステンカラー	ラッピングカラー	ステンカラー	ラッピングカラー	ステンカラー	ラッピングカラー	ステンカラー	ラッピングカラー	ステンカラー
H800 (8段)		¥99,400	¥95,200	¥174,760	¥169,160	¥174,760	¥169,160	¥260,160	¥251,760	¥421,680	¥409,080
H1200 (12段)		¥148,040	¥142,040	¥262,120	¥254,120	¥272,520	¥262,520	¥400,040	¥386,040	¥652,040	¥630,040
H1500 (15段)		¥210,900	¥196,200	¥350,280	¥330,680	¥350,280	¥330,680	¥529,920	¥500,520	¥849,700	¥805,600
H1800 (18段)		¥233,460	¥222,060	¥407,240	¥392,040	¥407,240	¥392,040	¥607,260	¥584,460	¥980,300	¥946,100
H2400 (24段)		¥352,620	¥335,520	¥599,120	¥576,320	¥642,820	¥614,320	¥936,820	¥896,920	¥1,520,260	¥1,457,560

※板材は4000mmで算出(現場カットが必要です) ※柱Wピッチは1333mm(H1200、H2400は1000mm)で算出 ※その他ドリルネジ、キャップ類を含めた価格です
 ※ラッピングカラーはステンカラー除く、全12色 ※ステンカラーは柱のみ

板すきま10mmの場合

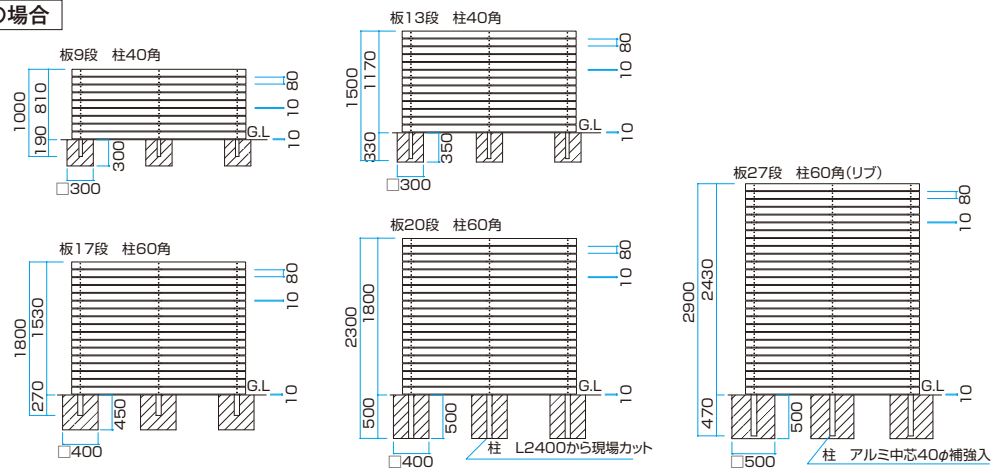

サイズ (mm)	柱	W2000		W3000		W4000		W6000		W10000	
		ラッピングカラー	ステンカラー	ラッピングカラー	ステンカラー	ラッピングカラー	ステンカラー	ラッピングカラー	ステンカラー	ラッピングカラー	ステンカラー
H800 (9段)		¥117,080	¥112,880	¥193,200	¥187,600	¥193,200	¥187,600	¥296,260	¥287,860	¥474,680	¥462,080
H1200 (13段)		¥165,720	¥159,720	¥279,800	¥271,800	¥290,200	¥280,200	¥435,380	¥421,380	¥705,040	¥683,040
H1500 (17段)		¥230,120	¥215,420	¥387,160	¥367,560	¥387,160	¥367,560	¥584,460	¥555,060	¥854,300	¥810,200
H1800 (20段)		¥252,680	¥241,280	¥444,120	¥428,920	¥444,120	¥428,920	¥661,040	¥638,240	¥1,070,160	¥1,035,960
H2400 (27段)		¥390,280	¥373,180	¥653,680	¥630,880	¥698,140	¥669,640	¥1,027,460	¥987,560	¥1,663,880	¥1,601,180

※板材は4000mmで算出(現場カットが必要です) ※柱Wピッチは1333mm(H1200、H2400は1000mm)で算出 ※その他ドリルネジ、キャップ類を含めた価格です
 ※ラッピングカラーはステンカラー除く、全12色 ※ステンカラーは柱のみ

- 別注カラーも対応可能です。お問い合わせください。● 選択されたカラーによっては納期がかかる場合があります。必ず納期をご確認ください。
- 上記記載サイズ、仕様以外も対応可能です。別途、弊社積算課までお問い合わせください。● 表示価格には消費税および組立費、施工費等は含まれておりません。
- ブロック施工する場合は、重量ブロックJIS A 5406 区分16(C種)以上で施工してください。フェンスの高さとブロックの高さを足して1800mm以下となるようにしてください。

エバーアートウッド®部材

格子部材80+40 格子部材102+40+40

板塀価格早見表



40×12×L4000mm
¥10,900/枚



80×12×L4000mm
¥16,900/枚



102×12×L4000mm
¥17,300/枚

格子部材80+40

部材現場組立

材質:アルミ

板すきま20mmの場合

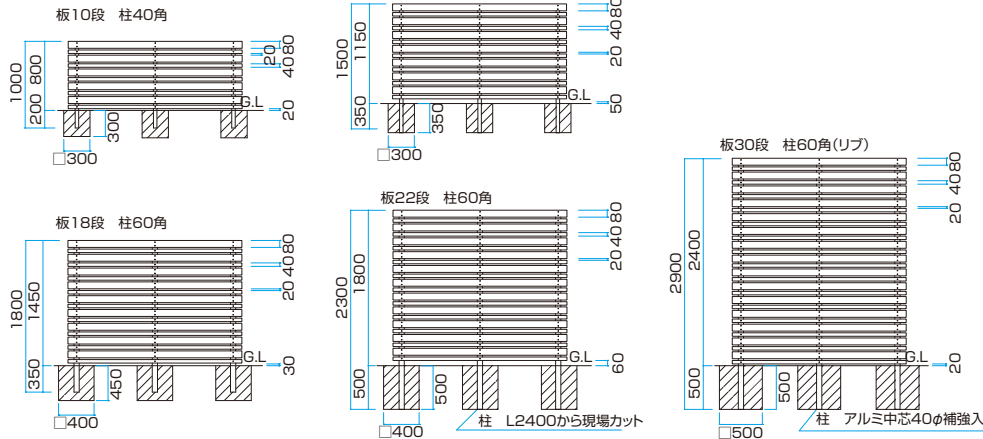

サイズ (mm)	柱	W2000		W3000		W4000		W6000		W10000	
		ラッピングカラー	ステンカラー	ラッピングカラー	ステンカラー	ラッピングカラー	ステンカラー	ラッピングカラー	ステンカラー	ラッピングカラー	ステンカラー
H800 (10段)		¥115,800	¥111,600	¥179,920	¥174,320	¥179,920	¥174,320	¥280,360	¥271,960	¥444,920	¥432,320
H1200 (14段)		¥158,360	¥152,360	¥253,680	¥245,680	¥265,600	¥255,600	¥402,920	¥388,920	¥646,720	¥624,720
H1500 (18段)		¥215,920	¥201,220	¥348,200	¥328,600	¥348,200	¥328,600	¥530,880	¥501,480	¥845,840	¥801,740
H1800 (22段)		¥250,080	¥238,680	¥410,760	¥395,560	¥410,760	¥395,560	¥623,960	¥601,160	¥997,840	¥963,640
H2400 (30段)		¥375,540	¥358,440	¥613,840	¥591,040	¥656,780	¥628,280	¥969,620	¥929,720	¥1,562,940	¥1,500,240

※板材は4000mmで算出(現場カットが必要です) ※柱Wピッチは1333mm(H1200、H2400は1000mm)で算出 ※その他ドリルネジ、キャップ類を含めた価格です
※ラッピングカラーはステンカラーを除く、全12色 ※ステンカラーは柱のみ



格子部材80+40 スプリングオーク(使用イメージ)

- 別注カラーも対応可能です。お問い合わせください。●選択されたカラーによっては納期がかかる場合があります。必ず納期をご確認ください。
- 上記記載サイズ、仕様以外も対応可能です。別途、弊社積算課までお問い合わせください。●表示価格には消費税および組立費、施工費等は含まれておりません。
- ブロック施工する場合は、重量ブロックJIS A 5406 区分16(C種)以上で施工してください。フェンスの高さとブロックの高さを足して1800mm以下となるようにしてください。



- 選択されたカラーによっては納期がかかる場合があります。必ず納期をご確認ください
- 受注生産カラーの納期は約2週間程度です。詳しくはお問い合わせください
- 左記以外のカラー(P.4~5参照)でも対応可能ですが、約1カ月程度の納期がかかります。対応商品は本体価格の20%加算となります。詳しくはお問い合わせください

格子部材102+40+40

部材現場組立

材質:アルミ

板すきま30mmの場合

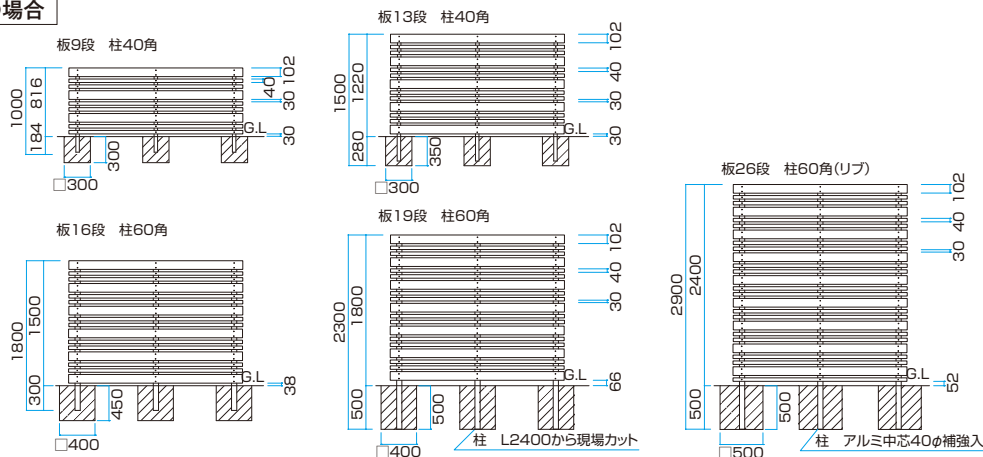

サイズ (mm)	柱	W2000		W3000		W4000		W6000		W10000	
		ラッピングカラー	ステンカラー	ラッピングカラー	ステンカラー	ラッピングカラー	ステンカラー	ラッピングカラー	ステンカラー	ラッピングカラー	ステンカラー
H800(9段)		¥99,120	¥94,920	¥156,880	¥151,280	¥156,880	¥151,280	¥240,460	¥232,060	¥382,560	¥369,960
H1200(13段)		¥141,480	¥135,480	¥231,600	¥223,600	¥243,520	¥233,520	¥363,620	¥349,620	¥585,760	¥563,760
H1500(16段)		¥181,440	¥166,740	¥308,160	¥288,560	¥308,160	¥288,560	¥456,720	¥427,320	¥732,760	¥688,660
H1800(19段)		¥214,540	¥203,140	¥352,760	¥337,560	¥352,760	¥337,560	¥532,240	¥509,440	¥850,700	¥816,500
H2400(26段)		¥332,980	¥315,880	¥532,320	¥509,520	¥574,500	¥546,000	¥847,260	¥807,360	¥1,360,780	¥1,298,080

※板材は4000mmで算出(現場カットが必要です) ※柱Wピッチは1333mm(H1200、H2400は1000mm)で算出 ※その他ドリルネジ、キャップ類を含めた価格です
 ※ラッピングカラーはステンカラーを除く、全12色 ※ステンカラーは柱のみ



格子部材102+40+40 ホワイトバイン(使用イメージ)

- 別注カラーも対応可能です。お問い合わせください。● 選択されたカラーによっては納期がかかる場合があります。必ず納期をご確認ください。
- 上記記載サイズ、仕様以外も対応可能です。別途、弊社積算課までお問い合わせください。● 表示価格には消費税および組立費、施工費等は含まれておりません。
- ブロック施工する場合は、重量ブロックJIS A 5406 区分16(C種)以上で施工してください。フェンスの高さとブロックの高さを足して1800mm以下となるようにしてください。

エバーアートウッド® ストリンガーシリーズ 特長

全9種類の豊富な部材バリエーションで幅広いデザイン設計が可能



溝付格子材 30×50角 くり桎目

建物に景観性や意匠性を付加

溝付格子材 サイズバリエーション

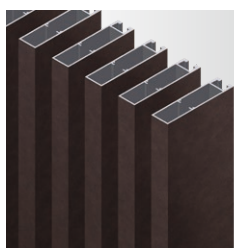

20×80



30×50

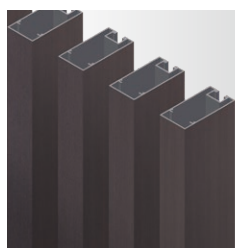

30×60



30×75



30×100



40×100



50×100

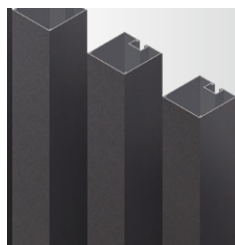

50×50



60×30

溝付格子材 カラーバリエーション

カラー
別注不可

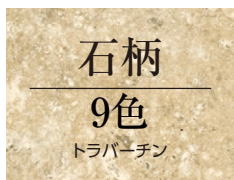

※和柄の5色はくり桎目、京町家かきちゃ、京町家かえいろ、京町家くろちゃ、京町家からちゃになります。
※詳しい情報はP.214をご参照ください。

47 COLOR



01 溝塞ぎカバーで裏側の溝も綺麗に塞ぎます

溝付格子材の溝部分を塞ぐ溝塞ぎカバーが登場。裏側から溝付格子材を見ても、綺麗な仕上がりに。

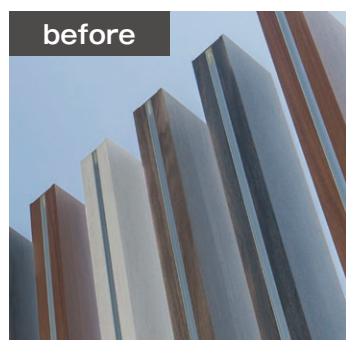

裏側からは溝が見えてしまう状態でしたが…



カバーでより綺麗な仕上がりに!

02 キャップにも同色ラッピングが可能 色合いの統一感や意匠性が向上

溝付格子材用の格子材キャップは表面にビスの見えない構造で、より綺麗な仕上がりに。キャップカラーも部材に合わせて同色のカラーラッピングが可能です。



- 表面にビスが見えない構造!
- カラーラッピングにも対応可能。格子材と同色のカラーで仕上げることができます。

03 出隅コーナーに沿って丸みのある納まりが可能に

格子を45°の角度に配置することができるコーナー部材で、コーナー部のゆるやかな納まりが可能になり、格子デザインの幅が広がります。

45°の角度で格子が設置可能!

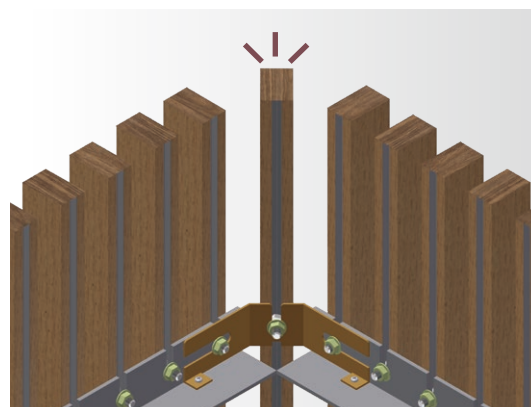
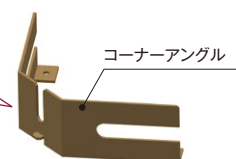

丸みのある納まりで、格子の表情にアクセントが生まれます。

エバーアートウッド®部材 ストリンガー



溝付格子材 30×50角 京町家くろちゃ、ストリンガー用Lアングル



溝付格子材 30×60角 ブラウングレー、ストリンガー用Lアングル

溝付格子材

材質:アルミ

カラー別注不可 受注生産



50×50 ダークバイン

サイズ(mm)	L4000	標準仕様		不燃仕様
		価格(ラッピングカラー)	価格(アルミカラー)	価格(ラッピングカラー)
20×80	L4000	¥21,000/本	¥17,300/本	¥23,300/本
30×50		¥17,300/本	¥13,600/本	¥19,300/本
30×60		¥19,200/本	¥14,900/本	¥21,300/本
30×75		¥23,400/本	¥19,200/本	¥26,100/本
30×100		¥27,000/本	¥22,200/本	¥30,000/本
40×100		¥28,400/本	¥23,400/本	¥31,500/本
50×100		¥31,400/本	¥25,900/本	¥35,000/本
50×50		¥21,600/本	¥16,700/本	¥23,900/本
60×30		¥19,200/本	¥14,900/本	¥21,200/本
溝カバー材		¥ 5,800/本	¥ 3,900/本	¥ 6,400/本

カラーバリエーションはP.214をご覧ください

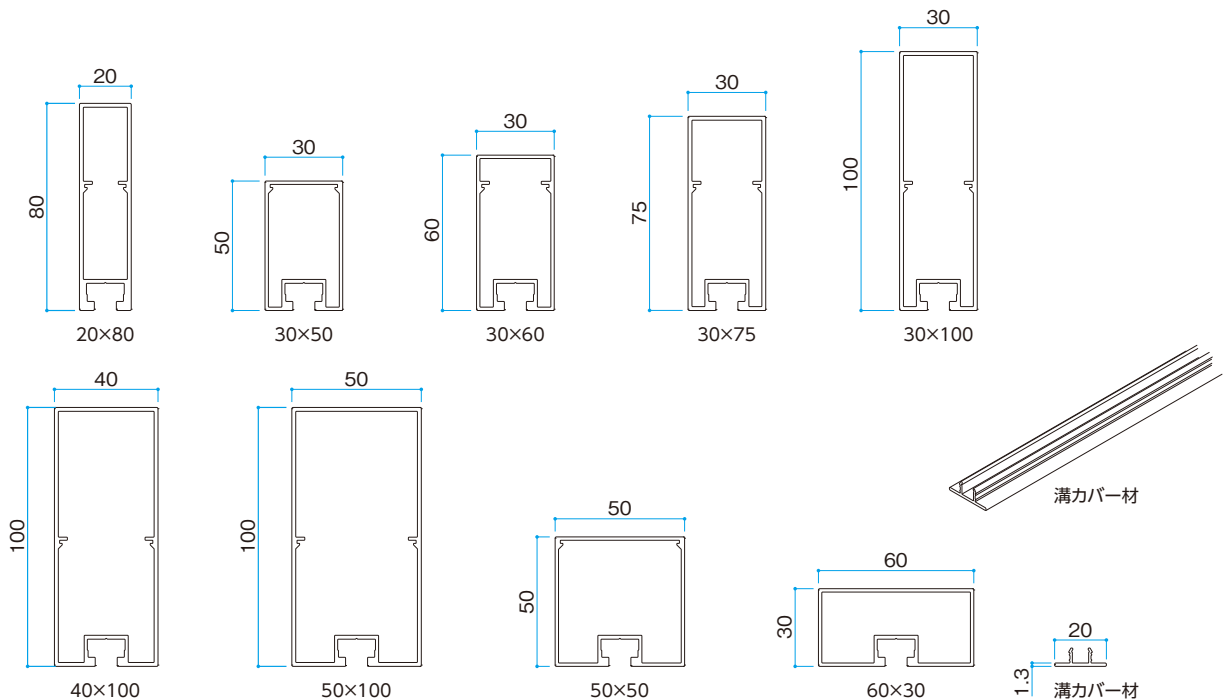

施工・使用上のご注意

- 本製品は景観用の化粧フェンスです。防護用、ベランダ用手すり、転落防止柵としてのご使用は絶対におやめください。●ボルト、ナット、ビスは最後までしっかりと締め付けてください。締め付け不良は事故の原因になります。●揺すったり、寄りかかったり、身をのり出したり、上へのぼったりしないでください。破損や落下の恐れがあり危険です。●格子に強い衝撃を与えないでください。格子の変形、破損の原因になります。●お客様独自の判断で、むやみに加工や変更、取り付けはしないでください。●設置条件については、別途お問い合わせください。●格子材以外は不燃認定取得していませんので、不燃仕様が必要な場合は現場判断の元、ご検討ください。

- 選択された商品、カラーによっては納期がかかる場合があります。必ず納期をご確認ください。
- 表示価格には消費税および組立費、施工費等は含まれておりません。

ストリンガー用Lアングル

材質: アルミ

カラー
別注不可 受注生産



ブラウンエポニー

サイズ(mm)	切り欠き ピッチ	標準仕様		
		価格(ラッピングカラー)	価格(アルミカラー)	
50×50	L3960	40	¥36,200/本	¥32,700/本
	L3960	60	¥30,800/本	¥27,800/本
	L4000	80	¥28,500/本	¥25,500/本
	L4000	100	¥26,600/本	¥22,900/本
	L3960	120	¥25,400/本	¥22,400/本

カラーバリエーションはP.214をご覧ください

※アルミカラーはアルマイト処理を施したステンカラーとなります

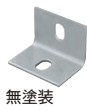

■格子材固定用ステン製 Lアングル(長穴2個付)

50×50×70mm t=4mm

67596800 ¥1,300/個(無塗装)

67609500 ¥2,300/個(ブラック塗装)



■67607100

サラバネ付ナットボルトセット

M8×20 緩み止加工

¥370/セット



■67608800

サラバネ付ナットボルトセット

M10×20 緩み止加工

¥480/セット

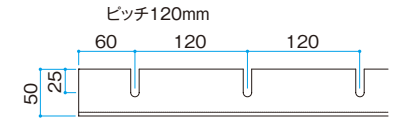
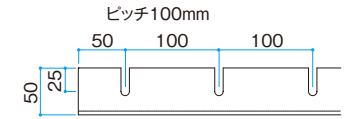
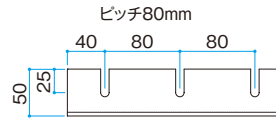
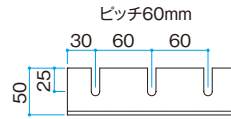
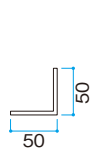

溝付格子材用アルミキャップ

材質: アルミ

塗装色



ホワイト ブラウン ブラック

サイズ(mm)	価格(塗装色)	価格(ラッピングカラー)
20×80	¥ 990/個	¥2,970/個
30×50	¥ 990/個	¥2,970/個
30×60	¥1,050/個	¥2,970/個
30×75	¥1,260/個	¥2,970/個
30×100	¥1,370/個	¥4,450/個
40×100	¥1,490/個	¥4,450/個
50×100	¥1,600/個	¥4,450/個
50×50	¥1,260/個	¥3,420/個
60×30	¥1,710/個	¥3,760/個

※塗装色は黒系、白系、明るい茶系で設定していますので、ウッドカラーに対応していない色もございます。対応カラーはP.214をご確認ください。

※水抜き穴仕様は塗装色、ラッピングカラー、どちらも上代+110円の加算となります。

コーナー部品

材質: ステンレス

塗装色



ホワイト ブラウン ブラック

価格(塗装色)	価格(ステンカラー)	対応カラーはP.214 をご確認ください。
¥4,600/個	¥4,300/個	



溝付格子材 30×50角 ダークバイン、ブラックエポニー
ブラウンエポニー、ナチュラルバイン、ストリンガー用Lアングル

組立方法

1 Lアングルの取り付け

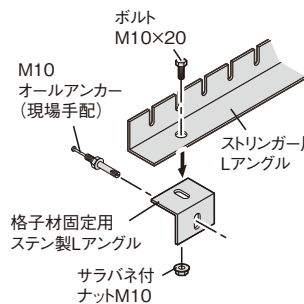

躯体に取り付けた格子固定用ステン製Lアングルにストリンガー用Lアングルをのせ、サラバネ付ナット・ボルトセットM10×20で固定してください。

2 キャップへの取り付け

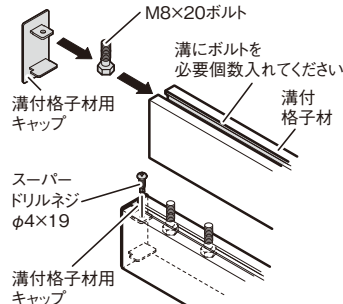

溝付格子材にボルト(M8×20)を必要数挿入し、溝付格子材にキャップが密着するように手で押さえながら、スーパードリルネジφ4×19で固定してください。

3 溝付格子材の固定

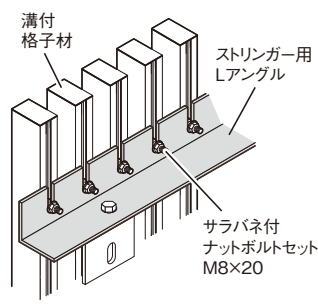

サラバネ付ナットボルトセットM8×20で溝付格子材とストリンガーLアングルを確実に固定してください。

4 溝カバー材の取り付け

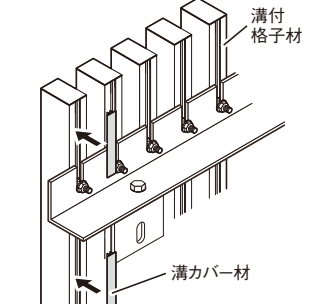

壁面に取り付けた溝付格子材の溝に溝カバー材をはめ込んでください。

- 溝付格子材用キャップは、溝付格子材を施工する前に取り付けてください。
- 選択された商品、カラーによっては納期がかかる場合があります。必ず納期をご確認ください。
- 表示価格には消費税および組立費、施工費等は含まれておりません。

ストリンガー用
部材

P.57

カラー
バリエーション

P.214

EVER ART WOOD

エバーアートウッド® 不燃材料シリーズ 特長

公共・商業施設から住宅まであらゆる場面で使用できます



エバーアートウッド手摺り 横格子 ライトオーク 別注

不燃材料として認定 外装および内装にも対応

不燃材料とは

建築物の材料のうち、不燃性能に関して政令で定める技術的基準に適合する不燃性を持つ材料を指します。不燃性能に関して政令で定める技術的基準に適合する建築材料には「不燃材料」「準不燃材料」「難燃材料」の3つのグレードがあり、不燃材料はその最上位にあたります。「エバーアートウッド不燃材料」は、国土交通省より、建築基準法第2条9号に規定される不燃材料（高性能化粧シートとアルミ材との複合材料）として認定されました。防火地域、準防火地域をはじめ、内装制限にかかる建築空間など、外装、内装問わず幅広く使用していただけます。

不燃材料

準不燃材料

難燃材料

EVER ART WOOD®

01 多彩な商品ラインアップと高いパフォーマンス

安心と安全を兼ね備えた美しい木目の壁面材。
豊富な「形状デザイン」と品質、施工性を兼ね備えた高い「パフォーマンス」が魅力。
公共施設から住宅、商業施設まであらゆる場面でご利用いただけます。

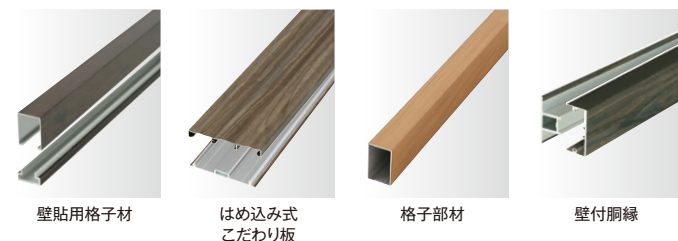

壁貼用格子材

はめ込み式
こだわり板

格子部材

壁付胴縁

02 シートの著しい変色、はがれについて 安心の「5年保証」

1. シートの著しい変色について保証します。
2. シートのはがれについて保証します。

※保証の内容、免責事項についてはP.216をご覧ください。



5年保証

Takasno Warranty

03 高性能化粧シートとアルミ材との複合材料 国土交通省より不燃材料として認定

受注生産カラーバリエーション					下記以外のカラー別注は不可				
不燃認定番号:NM3349-1					不燃認定番号:NM3435-1				
ブラウンエボニー	ブラックエボニー	ライトオーク	ウォールナット	チャコールグレー	ダークバイン	ナチュラルバイン	ブラウングレー	ホワイトバイン	レッドウッド
ナチュラルウッド	アイボリーウッド	オレンジバーチ	ブルーバーチ	イエローバーチ	グリーンバイン	ホワイトマール	セビアマール	白みかけ	赤みかけ
			◎生産完了品につき、在庫をご確認ください					◎生産完了品につき、在庫をご確認ください	
ダークゼブラ	ライトゼブラ	アースブルー				トラバーチン	スレート		

エバーアートウッド性能データ

名称	試験方法	試験結果
接着力	「常態接着180°ピーリング試験」 常温でシートを180度の方向に、200mm/minの速度で引きはがし、その接着力を測定。	50N/25mm以上
寸法安定性	100mm×100mmの標線を入れ、80℃で2日間放置した後の標線間の浮き等がないか確認する。	異常なし
表面硬度	JIS K5600-5-4:1999 引っかき硬度(鉛筆法)準用。	3B~HB
耐薬品性	下記の薬品を滴下し、24時間放置後エタノールでふき取り、表面の状態を観察。 ・5%塩酸水溶液 ・2%水酸化ナトリウム水溶液	著しい変色なし
耐汚染性	下記の汚染物質を塗布し、24時間放置後エタノールでふき取り、表面の状態を観察。 ・事務用青色インク ・黒色マジック(注1) ・赤色クレヨン(注1)	著しい変色なし (注1)若干のふき残りあり
耐溶剤性	下記の溶剤を染み込ませた木綿布で50往復こすり、表面の状態を観察。 ・石油ベンジン(注2) ・ラッカーシンナー(注2) ・酢酸エチル(注2) ・トルエン(注2)	著しい変色なし (注2)若干の表面光沢あり

上記結果は試験測定値であり、製品保証値ではありません。

壁面化粧材 (不燃材料シリーズ)



壁貼用格子材 30×85、30×50 別注 くり柱目 (使用イメージ)



壁貼用格子材 30×50 別注 ブラックエポニー (使用イメージ)

壁貼用格子材・はめ込み式こだわり板

別注 サイズ別注可 カラー別注不可 受注生産

壁貼用格子材 材質: アルミ

〈断面図〉

厚み1.2

30×50角

30×85角

ブラックエポニー

サイズ	厚み	価格	キャップ	
			価格	厚み
30×50×L4000mm	t=1.2 mm	¥32,800/本	¥570/個	t=3.0 mm
30×85×L4000mm	mm	¥40,300/本	¥740/個	mm

※キャップ、ジョイントはカラーバリエーションに対応した色を指定してください

壁貼用格子材 30×50用
コーナージョイント
¥870/個

取付方法

ベース

本体

ベースを壁面に固定した後、本体をベースにはめ込んでください
※壁面に合ったビスを選んでください

壁面 100mm

ベース

壁貼用格子材 30×50本体

壁面は平らな所でないとはめ込みできません。

壁貼用格子材 30×50用 コーナージョイント

壁面

ベース

壁貼用格子材 30×50本体

コーナージョイント

壁貼用格子材 30×50本体

ベースに「コーナージョイント」を取り付けてから「壁貼用格子材30×50」本体をはめ込んでください。

はめ込み式こだわり板 材質: アルミ

〈断面図〉

厚み1.0

23.9 23.9

1.7

100

12

100

ブラウンエポニー

はめ込み式こだわり板キャップ

ベース裏面も選択されたウッドカラーで処理

はめ込み式こだわり板

ベースを壁面に固定した後、はめ込み式こだわり板をベースにはめ込みます
※壁面に合ったビスを選んでください

サイズ	厚み	価格	キャップ	
			価格	厚み
はめ込み式こだわり板: 10×100×L4000mm	t=1.0mm	¥35,800/組	¥510/個	t=2.0mm
ベース: 2×100×L4000mm				

※キャップはカラーバリエーションに対応した色を指定してください

取付方法

壁面 100mm 700mm

ベース

はめ込み式こだわり板

壁面は平らな所でないとはめ込みできません。

片側を引っ掛けてから、もう一方をはめ込みます。手の力ではまらない場合は、添え木を当てて木槌で軽く叩きます。

ベース

添え木

木槌

はめ込み式こだわり板

●カラー別注対応不可。●選択された商品、カラーによっては納期がかかる場合があります。必ず納期をご確認ください。
●表示価格には消費税および組立費、施工費等は含まれておりません。

受注生産カラーバリエーション

下記以外のカラー別注は不可

不燃認定番号:NM3349-1

不燃認定番号:NM3435-1



ブラウンエボニー ブラックエボニー ライトオーク ウォールナット チャコールグレー



ダークパイン ナチュラルパイン ブラウングレー ホワイトパイン レッドウッド



ナチュラルウッド アイボリーウッド オレンジバーチ ブルーバーチ イエローバーチ



グリーンパイン ホワイトマープル セビアマープル 白みかげ 赤みかげ



ダークゼブラ ライトゼブラ アースブルー

●生産完了品につき、在庫をご確認ください

●生産完了品につき、在庫をご確認ください

トラバーチン スレート

●受注生産カラーの納期は、詳しくはお問い合わせください。

格子部材・壁付胴縁

別注可 受注生産

格子部材

材質:アルミ

格子部材 30×50角

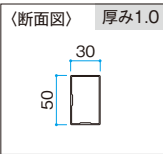

ライトオーク

格子部材 30×60角

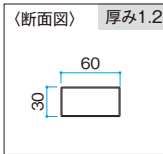

ブラックエボニー

格子部材 30×85角

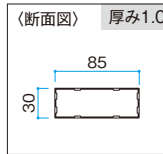

ブラウンエボニー

サイズ	厚み	価格	キャップ	
			価格	厚み
30×50×L4000mm	t=1.0mm	¥23,200/本	¥570/個	t=3.0mm
30×60×L4000mm	t=1.2mm	¥25,500/本	¥630/個	
30×85×L4000mm	t=1.0mm	¥26,600/本	¥740/個	

壁付胴縁

材質:アルミ

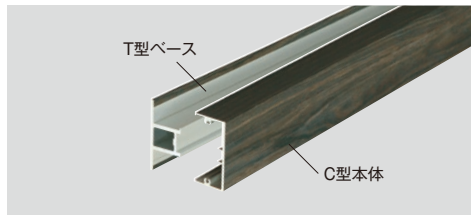
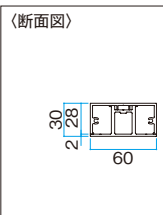

ブラックエボニー



壁付胴縁用エンドキャップ

取付方法

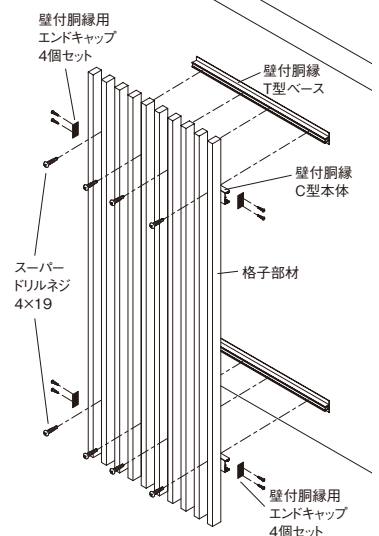

壁付胴縁C型本体

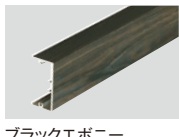
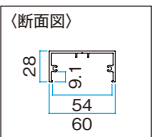

ブラックエボニー

サイズ	価格	エンドキャップ4個セット価格	
		価格	厚み
28×60×L4000mm	¥23,400/本	¥3,420/セット	t=3.5mm

壁付胴縁T型ベース

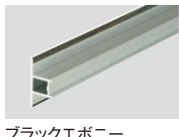
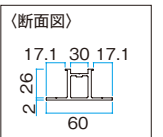

ブラックエボニー

サイズ	価格	エンドキャップ4個セット価格	
		価格	厚み
28×60×L4000mm	¥28,200/本	¥3,420/セット	t=3.5mm

施工・使用上のご注意

- 本商品は景観用の化粧材です。防護用、ベランダ用手すり、転落防止柵等としてのご使用は絶対におやめください。
- ボルト、ナット、ビスは最後までしっかりと締め付けてください。締め付け不良は事故の原因になります。
- 揺すったり、寄りかかったり、身をのり出したり、上にのぼったりしないでください。破損や落下の恐れがあり危険です。
- 格子に強い衝撃を与えないでください。格子の変形、破損の原因になります。●お客様独自の判断で、むやみに加工や変更、取り付けはしないでください。

キャップ



30×50用

■壁貼用格子材キャップ

品名	価格
30×50用	¥570/個
30×85用	¥740/個

ビス付

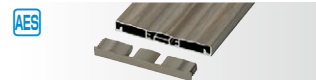

12×100用

■はめ込み式こだわり板キャップ

品名	価格
12×100用	¥510/個

ビス付



30×60用

■格子部材キャップ

品名	価格
30×50用	¥570/個
30×60用	¥630/個
30×85用	¥740/個

ビス付



■12938600 壁付胴縁用エンドキャップ 4個セット

¥3,420/セット
色はツヤ消しブラック

- 選択された商品、カラーによっては納期がかかる場合があります。必ず納期をご確認ください。
- 表示価格には消費税および組立費、施工費等は含まれておりません。

カラーバリエーション

壁貼用部材

P.4

P.32

EVER ART WOOD

エバーアートウッド®部材 オプション

部材用キャップ・ビス

※色を指定してください



10×100用

エバーアートウッド部材 板材
こだわり板キャップ

品名	価格
10×100用	¥390/個
10×150用	¥660/個

ビス付



20×20角用

エバーアートウッド部材
キャップ

品名	価格
20×20角用	¥480/個
20×40角用	¥450/個
30×60角用	¥630/個
30×85角用	¥740/個

ビス付

エバーアートウッド部材 板材
キャップ

品名	価格
8×75角用	¥450/個

エバーアートウッド部材 板材
平板キャップ

品名	価格
15×85角用	¥610/個
20×150角用	¥850/個
20×200角用	¥1,000/個

ビス付

エバーアートウッド部材 板材
ラウンド板キャップ

品名	価格
13×120用	¥540/個

ビス付

e-ART WOOD PARTS 板材
ラウンド板キャップ

品名	価格
13×100用	¥420/個
13×150用	¥710/個

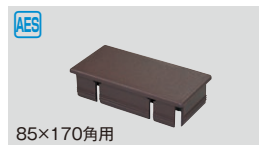

85×170角用

e-ART WOOD PARTS
スリットフェンス用格子材キャップ

品名	価格
70×70角用	¥910/個
90×90角用	¥1,090/個
85×170角用	¥1,940/個

ビス付



30×60用

エバーアートウッド部材
格子部材キャップ

品名	価格
30×50用	¥570/個
30×60用	¥630/個
30×85用	¥740/個
18×12用	¥320/個
40×12用	¥370/個
80×12用	¥390/個
102×12用	¥430/個

ビス付

30×50用キャップのみ
水抜き穴仕様があります



60×60角用

エバーアートウッド部材 角柱・
スリットフェンス用格子材キャップ

品名	価格
40×40角用	¥630/個
60×60角用	¥850/個
75×75角用	¥1,000/個
85×85角用	¥1,080/個
100×100角用	¥1,260/個
120×120角用	¥1,370/個
85×170角用	¥1,940/個

角柱とスリットフェンス用格子材の
キャップは60角、75角、85角、
100角柱用が兼用
ビス付



はめ込み式
こだわり板キャップ

品名	価格
12×100用	¥510/個

ビス付



壁付胴縁用
エンドキャップ

品名	価格
4個セット	¥3,420/セット

色はツヤ消しブラック



スーパー
ドリルネジ

品名	価格
4×19	¥64/本
4×25	¥76/本
4×50	¥126/本

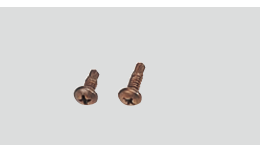

アングル用ドリルネジ
ブロンズ、ブラック

品名	カラー	コード	価格
5×13	ブロンズ	17061600	¥59/本
5×16		28169500	¥66/本
5×13	ブラック	28160200	¥59/本
5×16		28170100	¥66/本

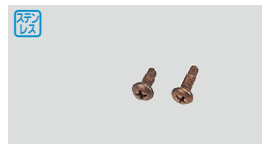

ドリルネジ ブロンズ

品名	コード	価格
4×10	19061400	¥34/本
4×16(U4)	18608200	¥34/本
4×50	23191100	¥71/本



ドリルネジ

品名	価格
4×13平頭	¥50/本
4×16皿	¥22/本
4×19皿	¥54/本

4×16皿はシルバー色のみ



壁貼用格子材キャップ

品名	価格
30×50用	¥570/個
30×85用	¥740/個

30×50用キャップのみ
水抜き穴仕様があります
ビス付



壁貼用格子材30×50用
コーナージョイント

品名	価格
30×50用	¥870/個

現場状況によってビス留めができない場合は、弾性接着剤(現場手配)で接着固定してください

- 選択された商品、カラーによっては納期がかかる場合があります。必ず納期をご確認ください。
- 表示価格には消費税および組立費、施工費等は含まれておりません。

メンテナンス

※タッチアップペイント、タックシールは色を指定してください



アートウッド補修用
タッチアップペイント

容量	価格
13ml	¥3,100/個

※補修用タッチアップペイントの詳細はP.215をご覧ください



アルミ
補修用スプレー

容量	価格
300ml	¥7,300/個

※ステン、ブロンズのみ



アートウッド補修用
タックシール 280幅

価格
¥3,800/m

※青竹は210幅
※強粘着性の外装用のノリを使用
※対応カラーの詳細はPROEX総合カタログ2024 P.1470~1471をご覧ください

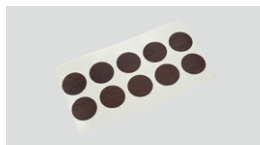

15φ補修
シール10枚付

価格
¥660/シート

チャコールグレー、ウォールナット、ナチュラルウッド、ライトオーク、レッドウッド、ブラックエボニー、ブラウンエボニー、ダークバイン、ナチュラルバイン、ホワイトバイン、枯焼杉、黒炭、焼、青竹、からちや、かれいろ、くろちや、かきちや、黒焼の19色対応

連結ジョイント

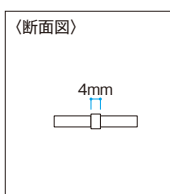
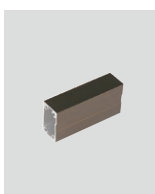
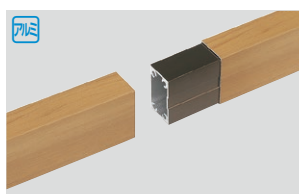

品名	コード	価格
格子部材 アルミジョイント L100 (L100mm)	30×50角用	12777100 ¥ 530/個
	30×60角用	95063800 ¥ 990/個
	60角用	95064500 ¥1,200/個

品名	価格
こだわり板ジョイント	10×100用 ¥630/個
	10×150用 ¥740/個

AES樹脂製なので強度はありません。現場でこだわり板を長手方向につなぐ時に、段違いにならないようにするためのジョイントです

柱用ジョイント

材質:アルミ

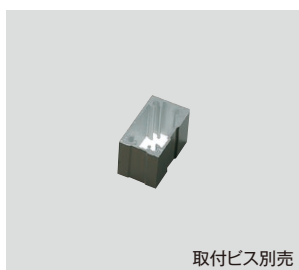

取付ビス別売

「アルミ角柱」に「格子部材」を接続するジョイント

アルミ角柱ジョイント

サイズ	コード	価格
20×40用 (L30mm)	28006300	¥400/個
30×50用 (L30mm)	12779500	¥220/個
30×60用 (L30mm)	28007000	¥520/個
60×60用 (L30mm)	28008700	¥590/個

ドリルネジ ブロンズ

サイズ	コード	価格
4×50	23191100	¥71/本

材質:ステンレス

取付方法

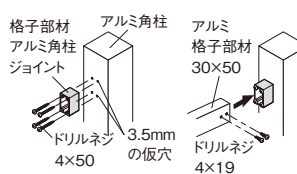

※ビスは別売となります。
中留め:ドリルネジ ブロンズ4×50
外留め:ドリルネジ4×19
※ジョイントを「アルミ角柱」に接続する際に必要なビスの本数は、20×40用は2本、その他は4本になります

胴縁用ジョイント・部材用中芯

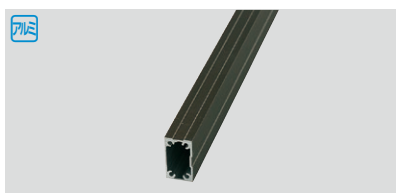

品名	価格
アルミ格子用胴縁 30×50角用 ジョイント(ビス付)	¥650/個

ビス付

品名	サイズ	厚み	コード	価格
格子部材 30×50角用 中芯	27.6×47.6 ×L3700mm	t=2mm	12773300	¥16,200/本

●選択された商品、カラーによっては納期がかかる場合があります。必ず納期をご確認ください。
●表示価格には消費税および組立費、施工費等は含まれておりません。

エバーアートウッド®部材 オプション

スリットフェンス用アルミ可動ベース

材質:アルミ

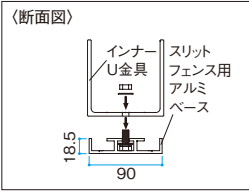

品名	サイズ	コード	価格
スリットフェンス用 アルミベース	18.5×90× 2000mm	13093100	¥12,800/枚
	18.5×90× 4000mm	13092400	¥25,000/枚

※ベースは平らな面に設置してください。
U金具のボルト締め、スリット角材のU
金具へのビス留めはしっかりと固定し
てください
※すべてアルミ製のため、十分な強度を
出すために、スリット材の太さや長さ
に応じて必ず足元をコンクリートで固
めてください

U型インナー金具

材質:アルミ

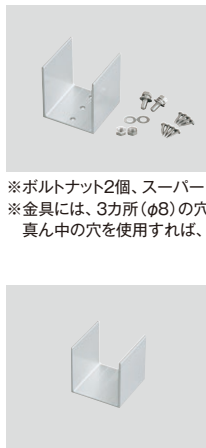
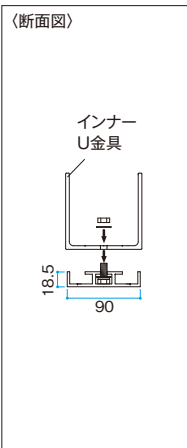

インナーU金具(ビス付)

品名	コード	価格
75角用	13094800	¥2,400/個
85角用/85×170角用	13083200	¥2,500/個
100角用	13096200	¥3,000/個
120角用	13097900	¥4,000/個

※ボルトナット2個、スーパードリルネジが8個付属
※金具には、3カ所(φ8)の穴があいていて、両端の2カ所を使用します
真ん中の穴を使用すれば、角度をつけることができます

アルミ製U型インナー金具

品名	コード	価格
75角用	95071300	¥1,600/個
85角用	13084900	¥2,000/個
100角用	95072000	¥2,400/個
120角用	95073700	¥3,300/個

※穴加工はしていません。現場で必要な加工をしてください

取付方法

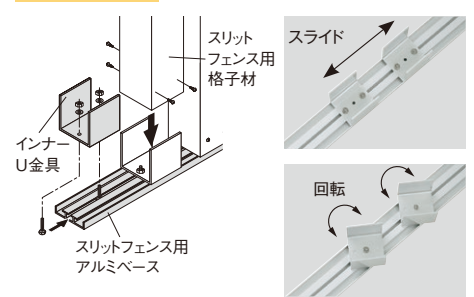

取付方法

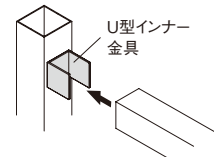

85×170角用取付金具

材質:ステンレス

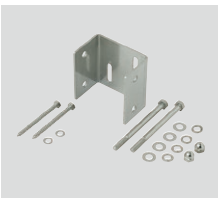

品名	コード	価格
躯体取付U金具セット	28476400	¥4,500/セット



品名	コード	価格
T型取付L金具セット	28477100	¥7,400/セット

※U金具セットの中には、コーチボルト6×75が2本入っています
※現場に適合しない場合は、別途ご用意ください

取付方法

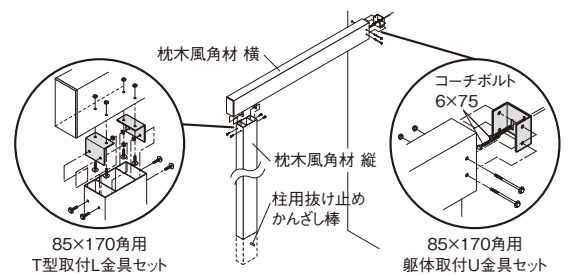

中芯スペーサー

材質:アルミ

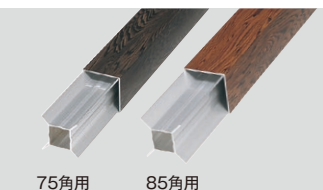
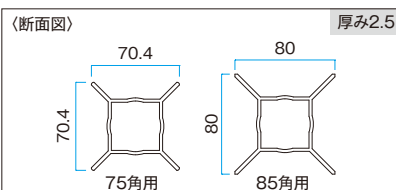

サイズ	品名	厚み	コード	価格
70×70×L2000	75角用	t=2.5mm	29313100	¥13,600/本
80×80×L2000	85角用		29314800	¥14,900/本

●表示価格には消費税および組立費、施工費等は含まれておりません。

アルミジョイント

材質:アルミ

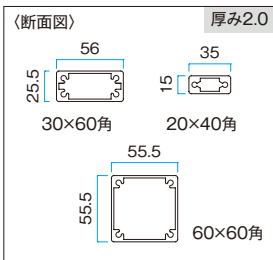

サイズ(mm)	品名	厚み	コード	価格
15×35×L3700	20×40角用	t=2.0mm	23301400	¥12,400/本
25×56×L3700	30×60角用		23302100	¥19,700/本
55×55×L3700	60角用		23303800	¥24,400/本

※アルミ部材の連結用ジョイント ※ビスは別売
※アルミジョイントは表示寸法より長い場合があります

U型中芯スペーサー

材質:アルミ

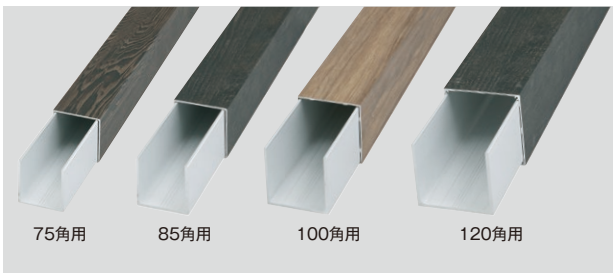
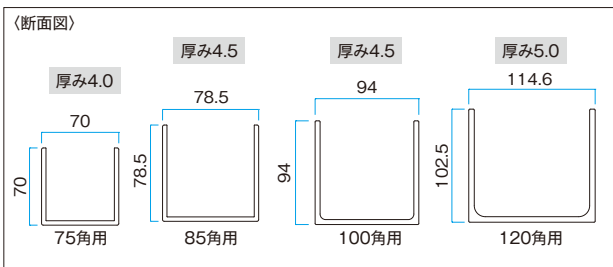

サイズ(mm)	品名	厚み	コード	価格
70×70×L4000長尺	75角用	t=4.0mm	13088700	¥33,100/本
78.5×78.5×L4000長尺	85角用	t=4.5mm	13082500	¥40,000/本
94×94×L4000長尺	100角用	t=4.5mm	13089400	¥50,500/本
114.6×102.5×L4000長尺	120角用	t=5.0mm	13091700	¥64,500/本

U型中芯スペーサー取付方法

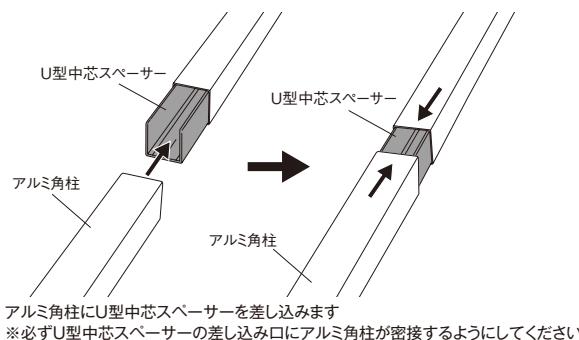

アルミ角柱にU型中芯スペーサーを差し込みます
※必ずU型中芯スペーサーの差し込み口にアルミ角柱が密接するようにしてください

中芯・中芯固定金具

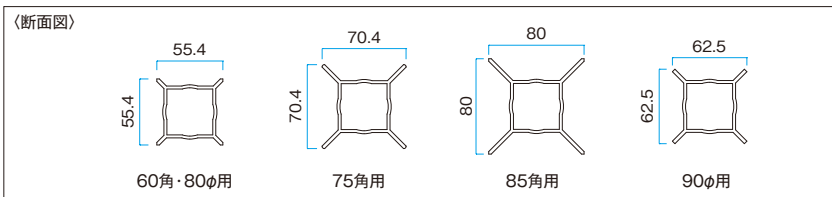

品名	サイズ(mm)	コード	価格
中芯固定金具 (ビス付)	60角・80φ用	56×56×30	28493100
	75角用	70×70×30	24435500
	85角用	80×80×30	24436200
	90φ用	62×62×30	24438600

※金具には中芯用鉄パイプ38角とアルミシルバー丸パイプ40φが入ります
中芯を安定させるため、2カ所以上に使用ください
※金具にはスーパードリルネジ4×19(2本)とドリルネジ4×35(2本)が付属

取付方法

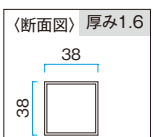
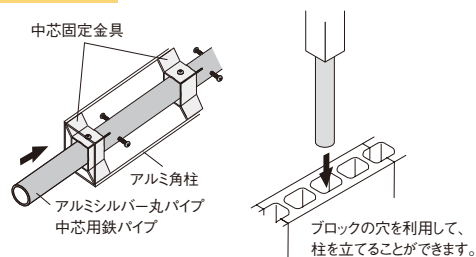

中芯用鉄パイプ 38角

サイズ	厚み	コード	価格
38×38×L1800mm	t=1.6mm	24449200	¥6,100/本

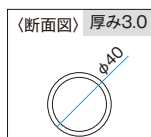

アルミシルバー 丸パイプ φ40

サイズ	厚み	コード	価格
φ40×L2400mm	t=3.0mm	28141100	¥10,000/本

●長尺表示のものは表示寸法より少し長くなっています。
●表示価格には消費税および組立費、施工費等は含まれておりません。

エバーアートウッド®部材 オプション

ステンベースプレート

材質: ステンレス

角柱用(柱固定用ボルト付)

※風当たりの強い場所では控柱と併用してください。

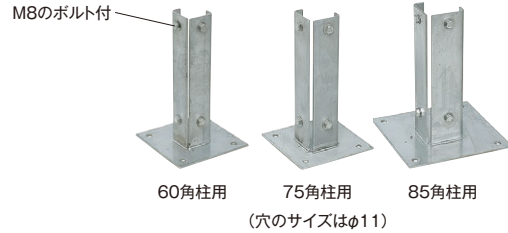
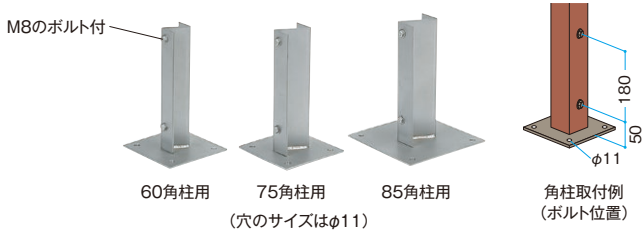

品名	サイズ(mm)	コード	価格
ステン ベースプレート (エンド・センター用)	60角柱用	28547100	¥23,200/本
	75角柱用	28548800	¥24,900/本
	85角柱用	28549500	¥33,600/本

ストレートアンカーは別売 (PROEX総合カタログ2024 P.357)

品名	サイズ(mm)	コード	価格
ステン ベースプレート (コーナー用)	60角柱用	23524700	¥27,200/本
	75角柱用	23519300	¥30,100/本
	85角柱用	23523000	¥36,900/本

ストレートアンカーは別売 (PROEX総合カタログ2024 P.357)

オフセットパーツ

材質: スチール

基礎の張出しを抑えて、 限られた敷地を有効活用できます

オフセットパーツは門扉・フェンス専用です

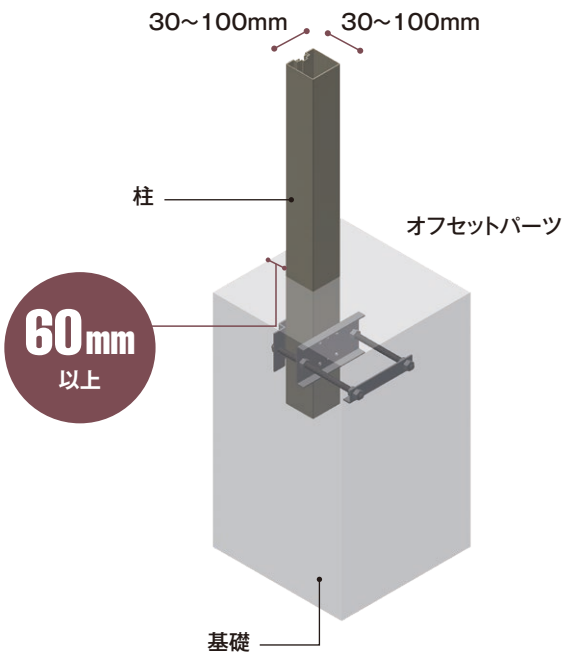

使用イメージ

通常基礎の場合

オフセットパーツの場合

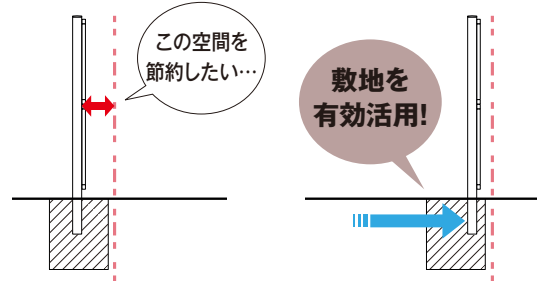

取付対象: 30~100mmの角柱

現場で下穴加工後、それぞれの部品を取り付け、埋め込み部分の断面積を増やす仕様です。

オフセットパーツには2種類のサイズがあります。基礎の大きさにより使い分けをしてください。

対応商品について

オフセットパーツは門扉・フェンス専用です。カーポート等の屋根もの商品には使用できません。1辺30~100mmの柱に使用可能です。対応機種は各ページの柱の角数をご確認ください。

使用例

多段フリーホールH16(75角)で
オフセットパーツ240を使用する場合

多段フリーホールH22(75角)で
オフセットパーツ390を使用する場合

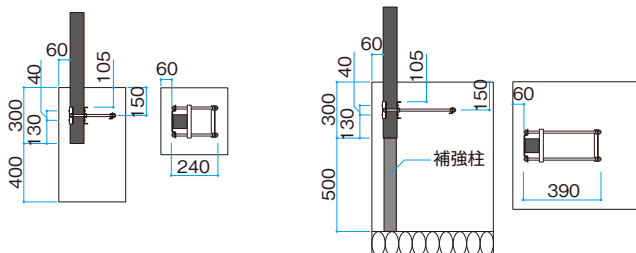

●表示価格には消費税および組立費、施工費等は含まれておりません。

■オフセットパーツ

呼称	基礎の大きさ(mm)	価格
オフセットパーツ240	350×350~450×450	¥5,400/本
オフセットパーツ390	500×500~650×650	¥5,700/本

■ユニットフェンス専用ビスセット

呼称	セット内容	価格
オフセットパーツ ユニットフェンス専用 ビスセット	スペーサー8個、 φ4×25 なべセルフドリリングビス 8本	¥700/セット

柱固定金具 **ビス付**

材質:ステンレス

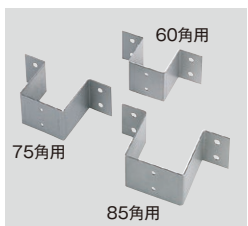
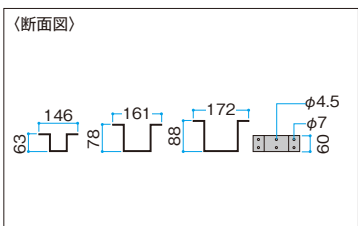

品名	サイズ(mm)	コード	価格
60角用	146×63×60	24431700	¥2,000/個
75角用	161×78×60	24432400	¥2,400/個
85角用	172×88×60	24433100	¥2,600/個

取付方法

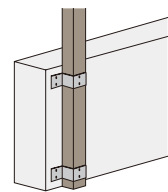

※スーパードリルネジ4×19付
※壁面への固定金具は別売
※偏芯プラグは別売 (PROEX総合カタログ2024 P.357)

壁面取付用ステンLアングル

※カラーはステンレス素地です

材質:ステンレス



品名	サイズ(mm)	コード	価格
Aタイプ (壁内用)	30×50×60	12775700	¥2,400/個



品名	サイズ(mm)	コード	価格
Bタイプ (壁付用)	30×50×60	12776400	¥2,400/個

※カラーはステンレス素地です

L型アングル

材質:アルミ

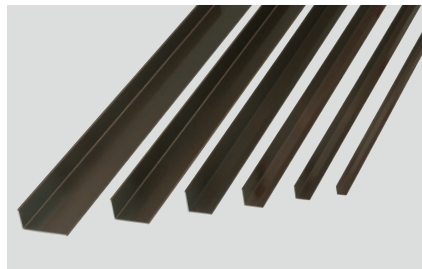
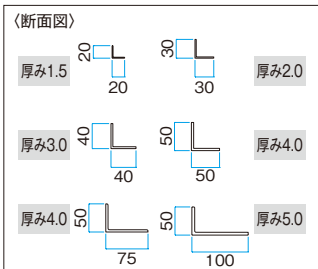

カラー	品名	サイズ(mm)	厚み	コード	価格
ブロンズ	20×20	20×20×L4000長尺	t=1.5mm	23196600	¥3,600/本
	30×30	30×30×L4000長尺	t=2.0mm	23197300	¥5,700/本
	40×40	40×40×L4000長尺	t=3.0mm	23198000	¥11,800/本
	50×50	50×50×L4000長尺	t=4.0mm	22847800	¥17,300/本
	50×75	50×75×L4000長尺	t=4.0mm	22848500	¥21,900/本
	50×100	50×100×L4000長尺	t=5.0mm	22849200	¥31,900/本

※表示寸法より長い場合があります

L型アングル

材質:アルミ

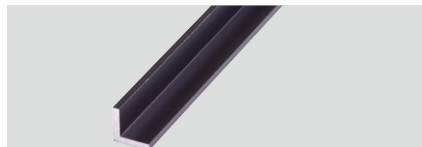
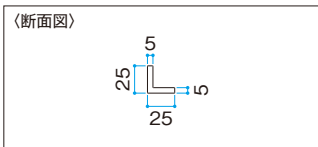

カラー	品名	サイズ(mm)	厚み	コード	価格
ブラック	25×25	25×25×L4000	t=5.0mm	23200000	¥9,400/本

コーナーアングル

材質:アルミ

アングル



カラー	品名	サイズ(mm)	コード	価格
ブロンズ ブラック	60mm	40×40×60	23106500 23114000	¥500/個
	ブロンズ ブラック	40mm	40×40×40	23105800 23113300
ブロンズ ブラック		30mm	40×40×30	23104100 23112600
	ブロンズ ブラック	20mm	40×40×20	23102700 23111900

取付方法

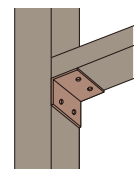

サイズ(mm)	価格
30×40×40	¥670/個

※取付用ビスは付いていません。
アングル用ドリルネジについては、P.52をご覧ください

※色を指定してください

ストリンガー用アングル・ボルト

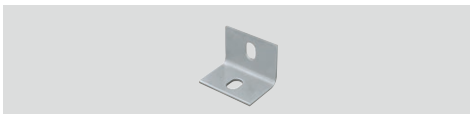

格子材固定用
ステン製Lアングル(長穴2個付)

カラー	サイズ(mm)	厚み	コード	価格
無塗装	50×50×70	t=4mm	67596800	¥1,300/個
ブラック			67609500	¥2,300/個



サラバネ付ナット
ボルトセットM8×20 緩み止加工

品名	コード	価格
M8×20	67607100	¥370/セット



サラバネ付ナット
ボルトセットM10×20 緩み止加工

品名	コード	価格
M10×20	67608800	¥480/セット

●表示価格には消費税および組立費、施工費等は含まれておりません。

エバーアートウッド®リアルシリーズ

受注生産



アル銘竹(装飾用) 孟宗若竹



アル銘竹(装飾用) 孟宗枯竹



アルミこたわり板150両面 なぐり

伝統的な和風柄をリアルに再現することを追い求めた
「エバーアートウッドリアルシリーズ」

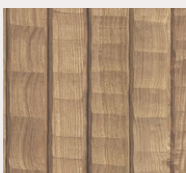

なぐり



白竹みす垣



虎竹みす垣

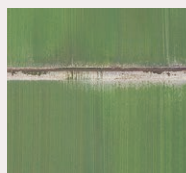

孟宗若竹

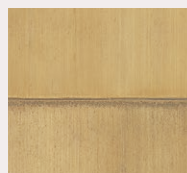

孟宗枯竹

従来の伝統的な和風柄をもっとリアルに再現した「エバーアートウッドリアルシリーズ」を開発。素朴な模様でありながら、独特の存在感のある「なぐり」、デザインへの斬新なアプローチの可能性を秘めた「白竹みす垣」と「虎竹みす垣」。従来のものから格段に美しく、リアルになった「孟宗若竹」。伝統的な和風柄を現代風にアレンジすることで、今までにない、斬新なスタイルを創造してください。



カラーバリエーション



●受注生産カラーの納期は約2週間程度です。詳しくはお問い合わせください
☑生産完了品につき、在庫をご確認ください

アル銘竹® 衝立



カラーバリエーション

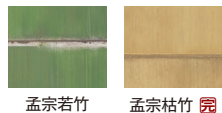

■アル銘竹 衝立 中
W1000×H550mm

コード	カラー	価格
89408600	孟宗若竹	¥58,300/台
89409300	孟宗枯竹	

■アル銘竹 衝立 大
W1300×H800mm

コード	カラー	価格
89411600	孟宗若竹	¥70,300/台
89412300	孟宗枯竹	

アルミ こだわり板

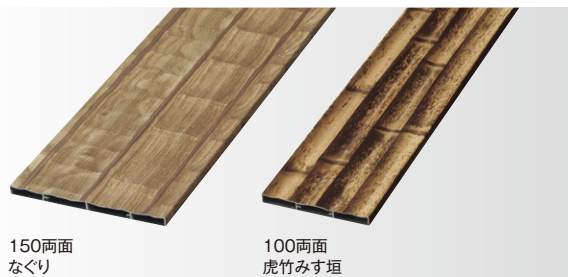

■アルミこだわり板
150両面

10×150×L4000mm
¥24,400/枚

■アルミこだわり板
100両面

10×100×L4000mm
¥16,700/枚

■アルミこだわり板
10×150用キャップ

¥660/個

■アルミこだわり板
10×100用キャップ

¥390/個

カラーバリエーション



☑生産完了品につき、在庫をご確認ください

アル銘竹® (装飾用)

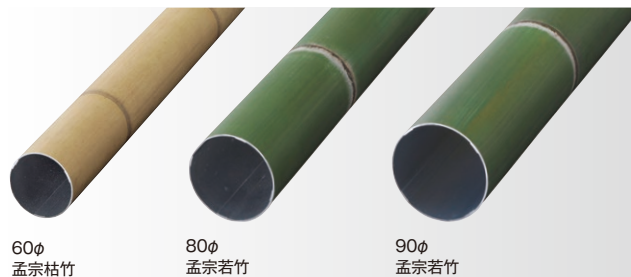

■アル銘竹 (装飾用) 60φ
φ60×L4000mm
¥18,800/本

■アル銘竹 (装飾用) 80φ
φ80×L4000mm
¥26,800/本

■アル銘竹 (装飾用) 90φ
φ90×L4000mm
¥28,600/本

■アルミ丸太柱
60φ用キャップ

¥870/個

■アルミ丸太柱
80φ用キャップ

¥970/個

■アルミ丸太柱
90φ用キャップ

¥1,000/個

カラーバリエーション

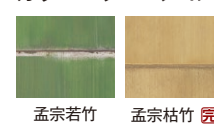

装飾用ですので、柱材等の強度の必要などころには使用しないでください

アル銘竹® 孟宗竹用
アルミプレート

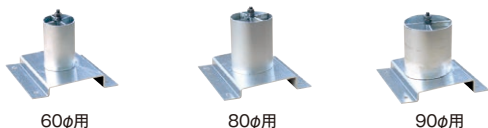

■アル銘竹 孟宗竹用アルミプレート

コード	品番	品名	価格
27988300	SDP-A60	60φ用	¥7,600/個
27989000	SDP-A80	80φ用	
27993700	SDP-A90	90φ用	

※ドリルネジ(4×19)5本付
※床面への固定用ビス、アンカー等は別売です
※アル銘竹専用

取付方法

取付角度が変更されます!

※アルミ丸スペーサーと下部ベースをボルトナットで固定する際に、スペーサーの方向を変えることにより90°~100°までの角度調整ができます

※角度調整とアル銘竹ベースへの固定が簡単にできます

※ディスプレイ専用のベースプレートです。竹垣やフェンスの柱の固定には使用しないでください

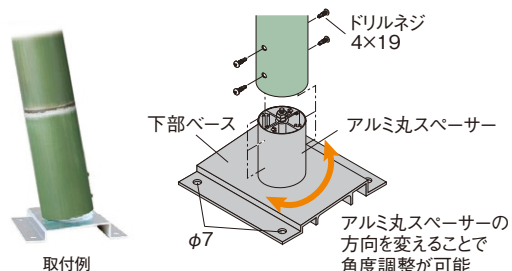

●表示価格には消費税および組立費、施工費等は含まれておりません。

エバーアートウッド®門扉Ⅱ 特長

空間設計の幅を広げる、自由度の高いデザイン門扉



エバーアートウッド門扉Ⅱ 横板貼40幅+80幅 (ホワイトパイン)

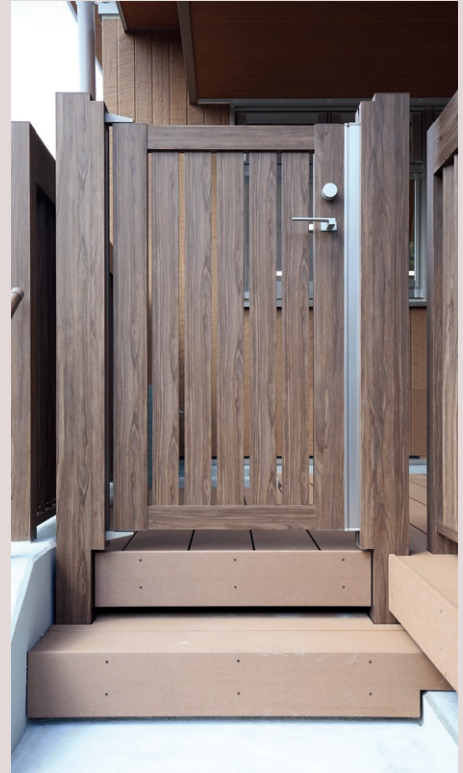

エバーアートウッド門扉Ⅱ 102幅 縦型 (ブラウンエボニー)

01 緻密に計算されたデザイン門扉

こだわりの隙間ピッチでデザインした門扉をご用意しました。
多彩なカラーバリエーションで、存在感がありながらも住まいと調和する門扉となりました。

40幅タイプ 縦・横



80幅タイプ 縦・横



102幅タイプ 縦・横



40+80幅タイプ 縦・横



02 可能性が広がるサイズと種類展開

これまではW800、H1400が最大サイズでしたが、高い塀やフェンスにも合わせられる高尺門扉を新たに追加。



※高さ:H1200、H1400、H1600、H1800、H2000(※)の5サイズ固定のみの取り扱いです
 ※幅:W400~W1100まで別注対応が可能です(横型のみ、縦型は不可となります)
 ※幅:W1100および、高さ:H2000は板貼102幅(横型のみ。縦型は不可となります)

03 機能性も重視しました

柱背面のデザインがスッキリするピボットヒンジ、目線に入る天面もキレイに納まる戸当たりデザイン。ガタつきによる音を軽減させる落とし棒。細部までこだわっています。



04 門扉直付けも可能

100mm以上の柱に直接門扉が取付け可能な直付け部材もご用意。既設のポーチやフェンスとコーディネートもできます。

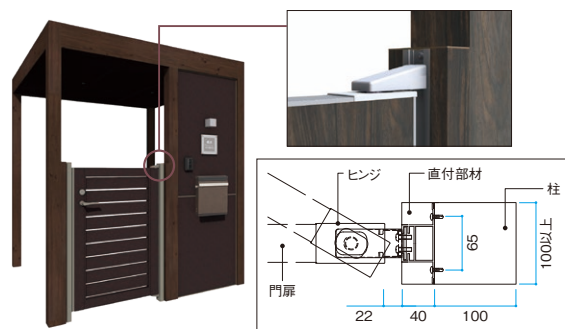

※ステンカラー(ラッピングなし)が基本仕様です。
 ラッピング対応も可能です。
 ※ラッピング仕様のカラーバリエーションは P.89を
 ご参照ください

05 柱もラッピング可能

コーディネートにこだわるができるよう柱も別注にてラッピング仕様に変更可能です。(¥14,400の加算)

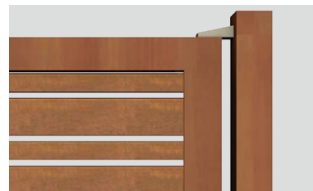

06 有効開口2000mm確保

板貼102幅(横型)にW1100のサイズをご用意しました。有効開口幅が両開きで2000mm以上確保でき、自転車や車いすが通りやすいサイズとなっております。

07 耐風圧強度「34m/s」相当

34m/s相当の優れた耐風圧強度を誇る安心の設計です

08 安心の「5年保証」

シートの著しい変色はがれについて保証します。

※保証の内容、免責事項については P.216をご覧ください。



09 美和ロック(株)製 LAシリーズ対応

美和ロック(株)製LAシリーズの選択ができます。現場で手配いただいたハンドルにも取り付けが可能



エバーアートウッド®門扉Ⅱ 板貼40幅

耐風圧強度
風速34m/s相当



ARでシミュレーション
正確な商品サイズで確認可能



エバーアートウッド門扉Ⅱ板貼40幅 縦型 ブラウンエボニー

門扉とフェンスのおすすめデザインコーディネート例

門扉とコーディネートできるフェンスも各種ご用意しております。同一デザインでそろえると調和された門まわりになります。こちらではおすすめの組み合わせ例をご紹介します。



チャコールグレー
(両開き)

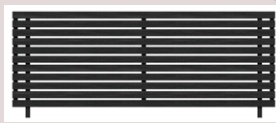

エバーアートフェンスプラス
53幅

P.103



格子すき間寸法図

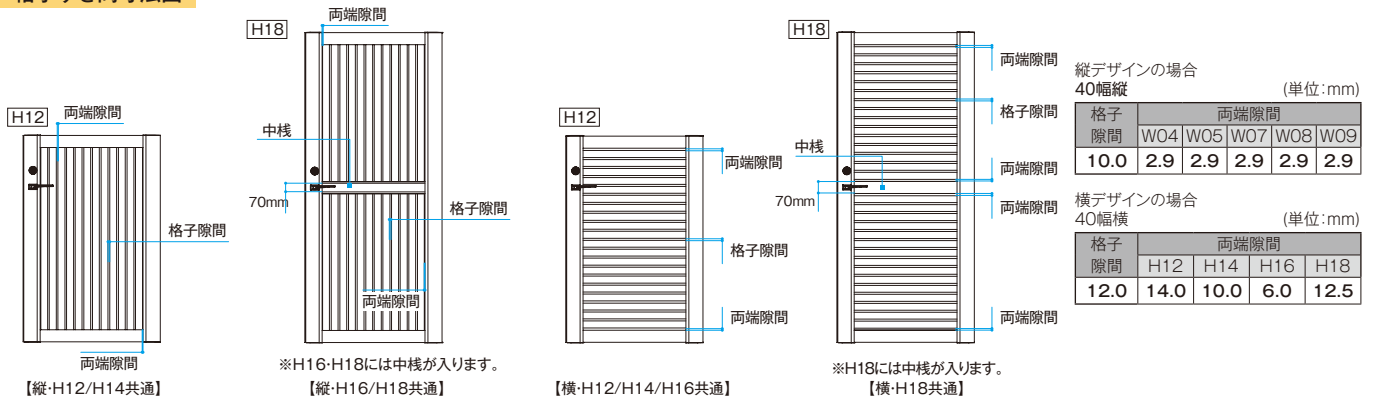

※発注には「オーダーシート」(P.94)を使用してください

カラーバリエーション

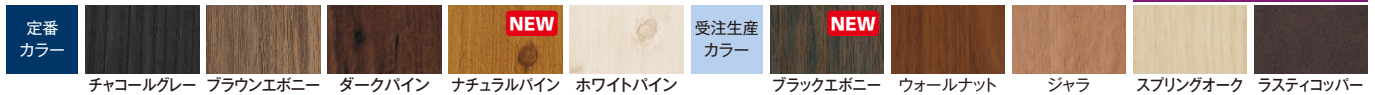

下記以外のカラー別注は不可

●選択されたカラーによっては納期がかかる場合があります。必ず納期をご確認ください



エバーアートウッド® 門扉II 板貼40幅

ユニット 扉 カラー別注不可 受注生産

板貼40幅 縦型

サイズ別注不可



レバーハンドル仕様
チャコールグレー (片開き)

商品は右吊り元 (商品写真) です。左吊り元は必ずご指定ください。

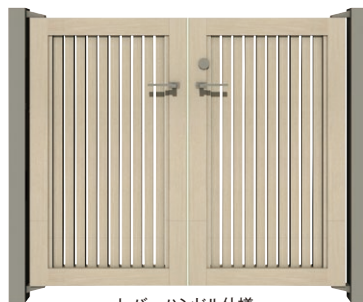

レバーハンドル仕様
スプリングオーク (両開き)



レバーハンドル仕様
ブラウンエボニー (親子開き)

板貼40幅 横型

フィード別注可 高さ別注不可



レバーハンドル仕様
チャコールグレー (片開き)

商品は右吊り元 (商品写真) です。左吊り元は必ずご指定ください。



レバーハンドル仕様
スプリングオーク (両開き)



レバーハンドル仕様
ブラウンエボニー (親子開き)

エバーアートウッド門扉II 板貼40幅 縦横共通 片開き

扉1枚サイズ (mm)		価格	
		レバーハンドル錠	プッシュプル錠
W700	H1200	¥177,700/セット	¥200,800/セット
	H1400	¥188,900/セット	¥212,000/セット
	H1600	¥202,500/セット	¥225,600/セット
	H1800	¥214,200/セット	¥237,300/セット
W800	H1200	¥181,900/セット	¥205,000/セット
	H1400	¥194,800/セット	¥217,900/セット
	H1600	¥209,600/セット	¥232,700/セット
	H1800	¥223,100/セット	¥246,200/セット
W900	H1200	¥185,900/セット	¥209,000/セット
	H1400	¥200,800/セット	¥223,900/セット
	H1600	¥216,700/セット	¥239,800/セット
	H1800	¥237,900/セット	¥261,000/セット

エバーアートウッド門扉II 板貼40幅 縦横共通 両開き

扉1枚サイズ (mm)		価格	
		レバーハンドル錠	プッシュプル錠
W700	H1200	¥282,100/セット	¥316,800/セット
	H1400	¥299,900/セット	¥334,600/セット
	H1600	¥320,000/セット	¥354,700/セット
	H1800	¥341,200/セット	¥375,900/セット
W800	H1200	¥290,500/セット	¥325,200/セット
	H1400	¥311,900/セット	¥346,600/セット
	H1600	¥334,300/セット	¥369,000/セット
	H1800	¥359,000/セット	¥393,700/セット
W900	H1200	¥298,600/セット	¥333,300/セット
	H1400	¥323,700/セット	¥358,400/セット
	H1600	¥348,400/セット	¥383,100/セット
	H1800	¥388,500/セット	¥423,200/セット

エバーアートウッド門扉II 板貼40幅 縦横共通 親子開き

扉1枚サイズ (mm)	高さ	親扉	子扉	価格	
				レバーハンドル錠	プッシュプル錠
H1200	W700	W400	W400	¥252,800/セット	¥275,900/セット
			W500	¥258,100/セット	¥281,200/セット
		W400	W400	¥270,100/セット	¥293,200/セット
			W500	¥276,000/セット	¥299,100/セット
H1200	W800	W400	W400	¥257,000/セット	¥280,100/セット
			W500	¥262,300/セット	¥285,400/セット
		W400	W400	¥276,000/セット	¥299,100/セット
			W500	¥281,900/セット	¥305,000/セット
H1200	W900	W400	W400	¥261,000/セット	¥284,100/セット
			W500	¥266,300/セット	¥289,400/セット
		W400	W400	¥282,000/セット	¥305,100/セット
			W500	¥287,900/セット	¥311,000/セット
H1400	W900	W400	¥282,000/セット	¥305,100/セット	
		W500	¥287,900/セット	¥311,000/セット	

■オートロック加算額 ※詳細はP.92をご覧ください

品名	加算額		
	片開き用	両開き用	親子開き用
オートロックタイプ	¥260,000/セット	¥260,000/セット	—
電気式オートロックタイプ	¥410,000/セット	¥410,000/セット	¥410,000/セット

※オートロックタイプの対象サイズはH18のみになります
※電気式オートロックタイプは別途2線式電気錠操作盤が必要ですよ

※模型のみW1100までの別注対応が可能。縦型は不可となります

※片開きセットには掛扉1枚、門柱2本、戸当り1本、片開き用部品箱1セットが含まれます

※両開きセットには掛扉1枚、受扉1枚、門柱2本、両開き用部品箱1セットが含まれます

※親子開きセットには掛扉1枚、子扉1枚、門柱2本、親子開き用部品箱1セットが含まれます

※扉の勝手、開き方向(内・外)により使用する部材、部品が異なりますのでP.94のオーダーシートに記入の上、発注してください

※その他のサイズにつきましては別途お問い合わせください

※扉の寸法図はP.91をご覧ください ※LAシリーズの両開きの受扉にはレバーハンドルが付きません

※LAシリーズの価格はレバーハンドル錠の価格からの増減になります

※オートロックをご使用の場合のハンドルはLAシリーズとなります

●表示価格には消費税および組立費、施工費等は含まれておりません。

■各種オプション加算額

呼称	価格
門柱納まり	アルミカラー仕様 加算なし
ラッピング仕様	+¥14,400/セット
直付部材納まり	ステンカラー仕様 +¥14,400/セット
ラッピング仕様	+¥28,800/セット
戸当たりストッパー	+¥8,300/セット
両面シリンダー	+¥10,000/セット
LAシリーズ	レバーハンドル付き +¥21,800/セット
レバーハンドルなし(現場手配)	-¥15,700/セット

※レバーハンドルを現場手配いただく際は、サムターン、シリンダーもご用意ください

※オプションの詳細はP.88をご覧ください

仕様オプション	寸法図	オーダーシート
P.88	P.91	P.94

エバーアートウッド®門扉Ⅱ 板貼80幅

耐風圧強度

風速34m/s相当



ARでシミュレーション
正確な商品サイズで確認可能



エバーアートウッド門扉Ⅱ 板貼80幅 横型 ダークバイン

門扉とフェンスのおすすめデザインコーディネート例

門扉とコーディネートできるフェンスも各種ご用意しております。同一デザインでそろえると調和された門まわりになります。こちらではおすすめの組み合わせ例をご紹介します。



チャコールグレー
(両開き)

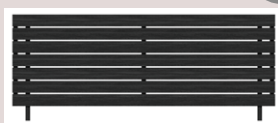

エバーアートフェンスプラス
90幅

P.102



格子すき間寸法図

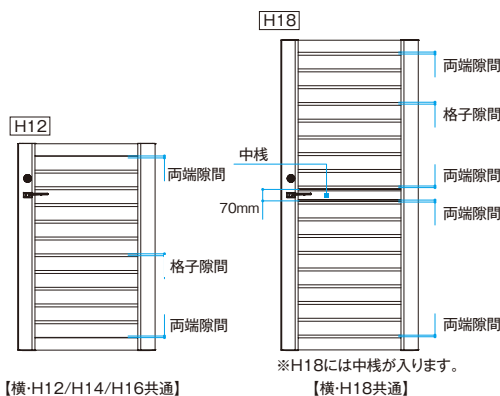
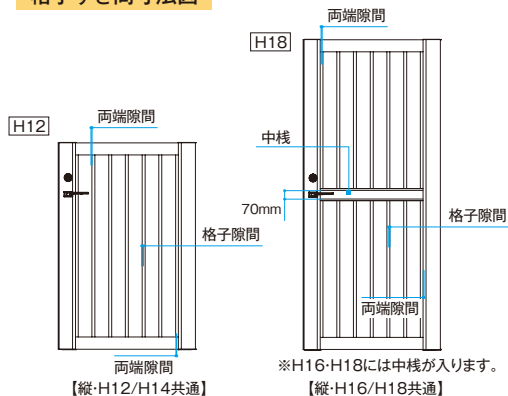

※姿図は板貼40幅の場合になります。

縦デザインの場合
80幅縦 (単位:mm)

格子 隙間	両端隙間				
	W04	W05	W07	W08	W09
17.0	9.4	10.9	13.9	15.4	16.9

横デザインの場合
80幅横 (単位:mm)

格子 隙間	両端隙間			
	H12	H14	H16	H18
17.0	3.0	6.0	9.0	17.0

※発注には「オーダーシート」(P.94)を使用してください

カラーバリエーション

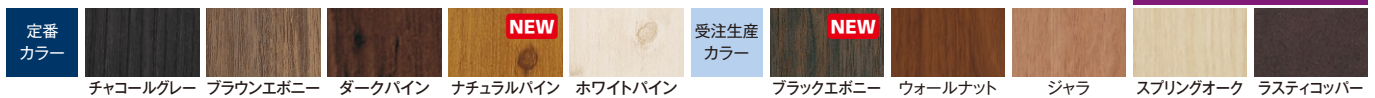

下記以外のカラー別注は不可

●選択されたカラーによっては納期がかかる場合があります。必ず納期をご確認ください



エバーアートウッド® 門扉II 板貼80幅

ユニット 別注不可 受注生産

板貼80幅 縦型

サイズ別注不可



商品は右吊り元 (商品写真) です。左吊り元は必ずご指定ください。

レバーハンドル仕様
チャコールグレー (片開き)



レバーハンドル仕様
スプリングオーク (両開き)



レバーハンドル仕様
ブラウンエボニー (親子開き)

板貼80幅 横型

フィード別注可 高さ別注不可



商品は右吊り元 (商品写真) です。左吊り元は必ずご指定ください。

レバーハンドル仕様
チャコールグレー (片開き)



レバーハンドル仕様
スプリングオーク (両開き)



レバーハンドル仕様
ブラウンエボニー (親子開き)

エバーアートウッド門扉II 板貼80幅 縦横共通 片開き

扉1枚サイズ (mm)	価格		
	レバーハンドル錠	プッシュプル錠	
W700	H1200	¥171,700/セット	¥194,800/セット
	H1400	¥181,100/セット	¥204,200/セット
	H1600	¥194,800/セット	¥217,900/セット
	H1800	¥205,400/セット	¥228,500/セット
W800	H1200	¥178,200/セット	¥201,300/セット
	H1400	¥186,500/セット	¥209,600/セット
	H1600	¥200,800/セット	¥223,900/セット
	H1800	¥212,600/セット	¥235,700/セット
W900	H1200	¥182,400/セット	¥205,500/セット
	H1400	¥191,900/セット	¥215,000/セット
	H1600	¥206,700/セット	¥229,800/セット
	H1800	¥219,500/セット	¥242,600/セット

エバーアートウッド門扉II 板貼80幅 縦横共通 両開き

扉1枚サイズ (mm)	価格		
	レバーハンドル錠	プッシュプル錠	
W700	H1200	¥270,100/セット	¥304,800/セット
	H1400	¥286,700/セット	¥321,400/セット
	H1600	¥304,600/セット	¥339,300/セット
	H1800	¥323,400/セット	¥358,100/セット
W800	H1200	¥280,700/セット	¥315,400/セット
	H1400	¥297,500/セット	¥332,200/セット
	H1600	¥316,500/セット	¥351,200/セット
	H1800	¥337,800/セット	¥372,500/セット
W900	H1200	¥291,500/セット	¥326,200/セット
	H1400	¥308,200/セット	¥342,900/セット
	H1600	¥328,300/セット	¥363,000/セット
	H1800	¥351,800/セット	¥386,500/セット

エバーアートウッド門扉II 板貼80幅 縦横共通 親子開き

扉1枚サイズ (mm)	価格			
	高さ	親扉	子扉	レバーハンドル錠
H1200	W700	W400	¥244,800/セット	¥267,900/セット
		W500	¥248,500/セット	¥271,600/セット
	H1400	W400	¥260,500/セット	¥283,600/セット
		W500	¥265,800/セット	¥288,900/セット
H1200	W800	W400	¥251,300/セット	¥274,400/セット
		W500	¥255,000/セット	¥278,100/セット
	H1400	W400	¥265,900/セット	¥289,000/セット
		W500	¥271,200/セット	¥294,300/セット
H1200	W900	W400	¥255,500/セット	¥278,600/セット
		W500	¥259,200/セット	¥282,300/セット
	H1400	W400	¥271,300/セット	¥294,400/セット
		W500	¥276,600/セット	¥299,700/セット

オートロック加算額 ※詳細はP.92をご覧ください

品名	加算額		
	片開き用	両開き用	親子開き用
オートロックタイプ	¥260,000/セット	¥260,000/セット	—
電気式オートロックタイプ	¥410,000/セット	¥410,000/セット	¥410,000/セット

※オートロックタイプの対象サイズはH18のみになります
※電気式オートロックタイプは別途2線式電気錠操作盤が必要ですよ

※横型のみW1100までの別注対応が可能。縦型は不可となります
※片開きセットには掛扉1枚、門柱2本、戸当り1本、片開き用部品箱1セットが含まれます
※両開きセットには掛扉1枚、受扉1枚、門柱2本、両開き用部品箱1セットが含まれます
※親子開きセットには掛扉1枚、子扉1枚、門柱2本、親子開き用部品箱1セットが含まれます
※扉の勝手、開き方向(内/外)により使用する部材、部品が異なりますのでP.94のオーダーシートに記入の上、発注してください
※その他のサイズにつきましては別途お問い合わせください
※扉の寸法図はP.91をご覧ください ※LAシリーズの両開きの受扉にはレバーハンドルが付きません
※LAシリーズの価格はレバーハンドル錠の価格からの増減になります
※オートロックをご使用の場合のハンドルはLAシリーズとなります

●表示価格には消費税および組立費、施工費等は含まれておりません。

各種オプション加算額

呼称	価格
門柱納まり	アルミカラー仕様 加算なし
	ラッピング仕様 +¥14,400/セット
直付部材納まり	ステンカラー仕様 +¥14,400/セット
	ラッピング仕様 +¥28,800/セット
戸当たりストッパー	+¥8,300/セット
両面シリンダー	+¥10,000/セット
LAシリーズ	レバーハンドル付き +¥21,800/セット
	レバーハンドルなし(現場手配) -¥15,700/セット

※レバーハンドルを現場手配いただく際は、サムターン、シリンダーもご用意ください
※オプションの詳細はP.88をご覧ください

仕様オプション	寸法図	オーダーシート
P.88	P.91	P.94

エバーアートウッド®門扉II 板貼102幅

耐風圧強度
風速34m/s相当



ARでシミュレーション
正確な商品サイズで確認可能



エバーアートウッド門扉II 板貼102幅 横型 ダークバイン

門扉とフェンスのおすすめデザインコーディネート例

門扉とコーディネートできるフェンスも各種ご用意しております。同一デザインでそろえると調和された門まわりになります。こちらではおすすめの組み合わせ例をご紹介します。



チャコールグレー
(両開き)

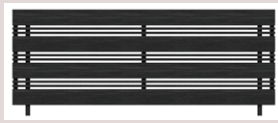

エバーアートフェンスプラス
120幅+18幅

P.105



格子すき間寸法図

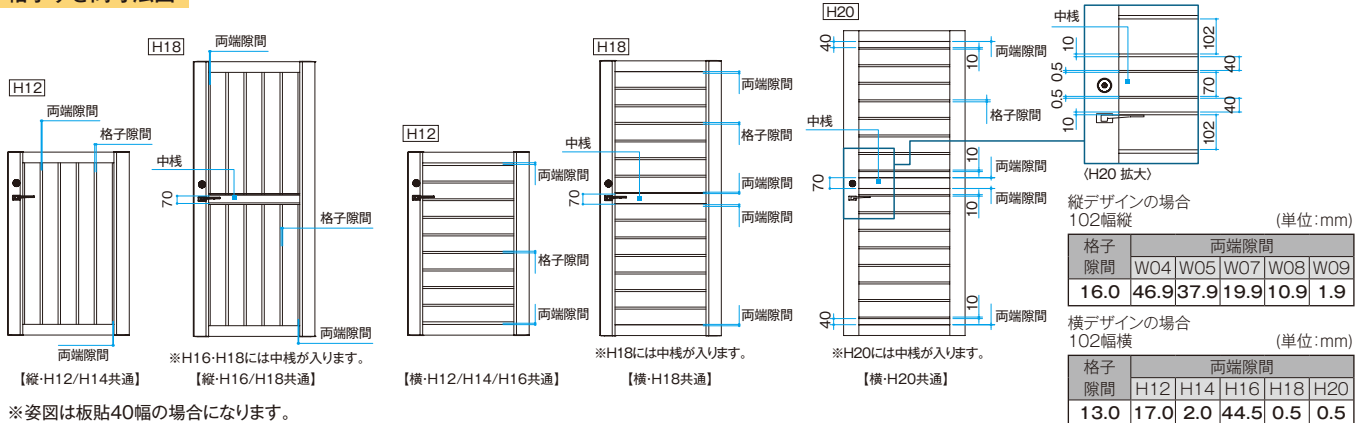

※発注には「オーダーシート」(P.94)を使用してください

カラーバリエーション

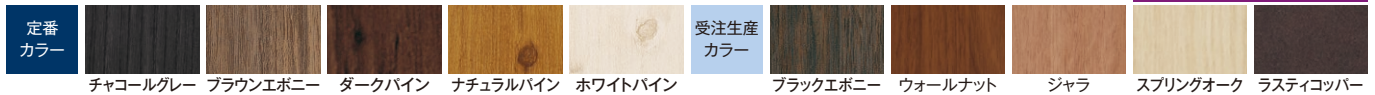

下記以外のカラー別注は不可

●選択されたカラーによっては納期がかかる場合があります。必ず納期をご確認ください



エバーアートウッド® 門扉Ⅱ 板貼102幅

ユニット アム カラー別注不可 受注生産

板貼102幅 縦型

サイズ別注不可



レバーハンドル仕様
チャコールグレー (片開き)

商品は右吊り元 (商品写真) です。左吊り元は必ずご指定ください。



レバーハンドル仕様
スプリングオーク (両開き)



レバーハンドル仕様
ブラウンエボニー (親子開き)

板貼102幅 横型

フイド別注可 高さ別注可



レバーハンドル仕様
チャコールグレー (片開き)

商品は右吊り元 (商品写真) です。左吊り元は必ずご指定ください。



レバーハンドル仕様
スプリングオーク (両開き)



レバーハンドル仕様
ブラウンエボニー (親子開き)

エバーアートウッド門扉Ⅱ 板貼102幅 縦横共通 片開き

扉1枚サイズ (mm)		価格	
		レバーハンドル錠	プッシュプル錠
W700	H1200	¥171,700/セット	¥194,800/セット
	H1400	¥181,100/セット	¥204,200/セット
	H1600	¥194,800/セット	¥217,900/セット
W800	H1200	¥178,200/セット	¥201,300/セット
	H1400	¥186,500/セット	¥209,600/セット
	H1600	¥200,800/セット	¥223,900/セット
W900	H1200	¥182,400/セット	¥205,500/セット
	H1400	¥191,900/セット	¥215,000/セット
	H1600	¥206,700/セット	¥229,800/セット
W1100	H2000	¥219,500/セット	¥242,600/セット
H2000		¥299,600/セット	¥322,700/セット

エバーアートウッド門扉Ⅱ 板貼102幅 縦横共通 両開き

扉1枚サイズ (mm)		価格	
		レバーハンドル錠	プッシュプル錠
W700	H1200	¥270,100/セット	¥304,800/セット
	H1400	¥286,700/セット	¥321,400/セット
	H1600	¥304,600/セット	¥339,300/セット
W800	H1200	¥283,400/セット	¥328,100/セット
	H1400	¥304,600/セット	¥339,300/セット
	H1600	¥323,400/セット	¥358,100/セット
W900	H1200	¥280,700/セット	¥315,400/セット
	H1400	¥297,500/セット	¥332,200/セット
	H1600	¥316,500/セット	¥351,200/セット
W1100	H1200	¥337,800/セット	¥372,500/セット
	H1400	¥337,800/セット	¥372,500/セット
	H1800	¥291,500/セット	¥326,200/セット
H2000		¥308,200/セット	¥342,900/セット
		¥328,300/セット	¥363,000/セット
		¥351,800/セット	¥386,500/セット
H2000		¥482,600/セット	¥517,300/セット

エバーアートウッド門扉Ⅱ 板貼102幅 縦横共通 親子開き

扉1枚サイズ (mm)	高さ	親扉	子扉	価格	
				レバーハンドル錠	プッシュプル錠
H1200	W700	W400	W400	¥244,800/セット	¥267,900/セット
			W500	¥248,500/セット	¥271,600/セット
			W400	¥260,500/セット	¥283,600/セット
H1400	W800	W500	W500	¥265,800/セット	¥288,900/セット
			W400	¥251,300/セット	¥274,400/セット
			W500	¥255,000/セット	¥278,100/セット
H1200	W900	W400	W400	¥265,900/セット	¥289,000/セット
			W500	¥271,200/セット	¥294,300/セット
			W400	¥255,500/セット	¥278,600/セット
H1400	W900	W500	W500	¥259,200/セット	¥282,300/セット
			W400	¥271,300/セット	¥294,400/セット
			W500	¥276,600/セット	¥299,700/セット

オートロック加算額 ※詳細はP.92をご覧ください

品名	加算額		
	片開き用	両開き用	親子開き用
オートロックタイプ	¥260,000/セット	¥260,000/セット	—
電気式オートロックタイプ	¥410,000/セット	¥410,000/セット	¥410,000/セット

※オートロックタイプの対象サイズはH18、H20のみになります
※電気式オートロックタイプは別途2線式電気錠操作盤が必要です

- ※横型のみW1100までの別注対応が可能。縦型は不可となります
- ※横型のみ高さ寸法H2000の対応が可能。縦型は不可となります
- ※H2000のみ中棧を挟んだ上下と、両端は40幅板を使用しております。P.66の図をご参照ください
- ※片開きセットには掛扉1枚、門柱2本、戸当り1本、片開き用部品箱1セットが含まれます
- ※両開きセットには掛扉1枚、受扉1枚、門柱2本、両開き用部品箱1セットが含まれます
- ※親子開きセットには掛扉1枚、子扉1枚、門柱2本、親子開き用部品箱1セットが含まれます
- ※扉の勝手、開き方向(内・外)により使用する部材、部品が異なりますのでP.94のオーダーシートに記入の上、発注してください
- ※その他のサイズにつきましては別途お問い合わせください ※扉の寸法図はP.91をご覧ください
- ※LAシリーズの両開きの受扉にはレバーハンドルが付きません ※LAシリーズの価格はレバーハンドル錠の価格からの増減になります
- ※オートロックをご使用の場合のハンドルはLAシリーズとなります

●表示価格には消費税および組立費、施工費等は含まれておりません。

各種オプション加算額

呼称	価格
門柱	アルミカラー仕様 加算なし
納まり	ラッピング仕様 +¥14,400/セット
直付部材	ステンカラー仕様 +¥14,400/セット
納まり	ラッピング仕様 +¥28,800/セット
戸当たりストッパー +¥8,300/セット	
両面シリンドア +¥10,000/セット	
LAシリーズ	レバーハンドル付き +¥21,800/セット
	レバーハンドルなし(現場手配) -¥15,700/セット

※レバーハンドルを現場手配いただく際は、サムターン、シリンドアもご用意ください
※オプションの詳細はP.88をご覧ください

仕様オプション	寸法図	オーダーシート
P.88	P.91	P.94

エバーアートウッド®門扉Ⅱ 板貼40幅+80幅

耐風圧強度
風速34m/s相当



ARでシミュレーション
正確な商品サイズで確認可能



エバーアートウッド門扉Ⅱ 板貼40幅+80幅 ブラウンエボニー

門扉とフェンスのおすすめデザインコーディネート例

門扉とコーディネートできるフェンスも各種ご用意しております。同一デザインでそろえると調和された門まわりになります。こちらではおすすめの組み合わせ例をご紹介します。



チャコールグレー
(両開き)

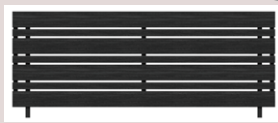

エバーアートフェンスプラス
120幅+53幅

P.104



格子すき間寸法図

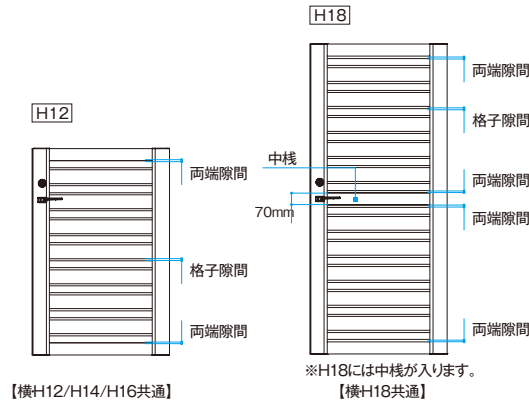
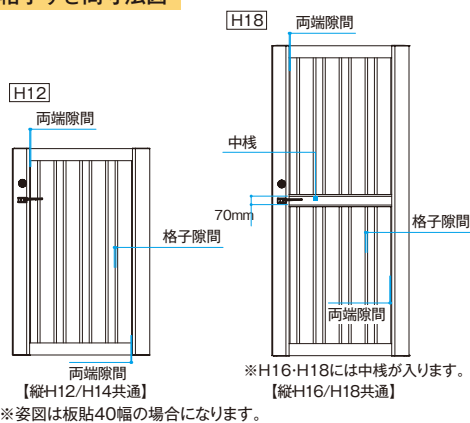

縦デザインの場合
40幅+80幅 (単位:mm)

格子隙間	両端隙間			
	W04	W05	W07	W08 W09
15.0	2.9	5.4	2.9	5.4 27.9

横デザインの場合
40幅+80幅 (単位:mm)

格子隙間	両端隙間			
	H12	H14	H16	H18
12.5	0.5	28.0	9.25	14.0

※発注には「オーダーシート」(P.94)を使用してください

カラーバリエーション

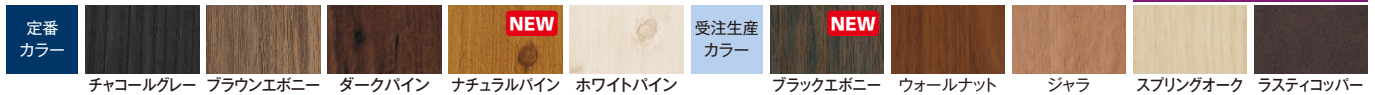

下記以外のカラー別注は不可

●選択されたカラーによっては納期がかかる場合があります。必ず納期をご確認ください



エバーアートウッド® 門扉II 板貼40幅+80幅

ユニット アロ カラ別注不可 受注生産

板貼40幅+80幅 縦型

サイズ別注不可



商品は右吊り元(商品写真)です。左吊り元は必ずご指定ください。

レバーハンドル仕様
チャコールグレー(片開き)



レバーハンドル仕様
スプリングオーク(両開き)



レバーハンドル仕様
ブラウンエボニー(親子開き)

板貼40幅+80幅 横型

ワイド別注可 高さ別注不可



商品は右吊り元(商品写真)です。左吊り元は必ずご指定ください。

レバーハンドル仕様
チャコールグレー(片開き)



レバーハンドル仕様
スプリングオーク(両開き)



レバーハンドル仕様
ブラウンエボニー(親子開き)

■エバーアートウッド門扉II 板貼40幅+80幅 縦横共通 片開き

扉1枚サイズ(mm)	価格		
	レバーハンドル錠	ブッシュプル錠	
W700	H1200	¥177,700/セット	¥200,800/セット
	H1400	¥188,900/セット	¥212,000/セット
	H1600	¥202,500/セット	¥225,600/セット
W800	H1200	¥181,900/セット	¥205,000/セット
	H1400	¥194,800/セット	¥217,900/セット
	H1600	¥209,600/セット	¥232,700/セット
W900	H1200	¥223,100/セット	¥246,200/セット
	H1400	¥200,800/セット	¥223,900/セット
	H1600	¥216,700/セット	¥239,800/セット

■エバーアートウッド門扉II 板貼40幅+80幅 縦横共通 両開き

扉1枚サイズ(mm)	価格		
	レバーハンドル錠	ブッシュプル錠	
W700	H1200	¥282,100/セット	¥316,800/セット
	H1400	¥299,900/セット	¥334,600/セット
	H1600	¥320,000/セット	¥354,700/セット
W800	H1200	¥290,500/セット	¥325,200/セット
	H1400	¥311,900/セット	¥346,600/セット
	H1600	¥334,300/セット	¥369,000/セット
W900	H1200	¥298,600/セット	¥333,300/セット
	H1400	¥323,700/セット	¥358,400/セット
	H1600	¥348,400/セット	¥383,100/セット

■エバーアートウッド門扉II 板貼40幅+80幅 縦横共通 親子開き

扉1枚サイズ(mm)	価格			
	高さ	親扉	子扉	レバーハンドル錠
H1200	W700	W400	¥252,800/セット	¥275,900/セット
		W500	¥258,100/セット	¥281,200/セット
		W400	¥270,100/セット	¥293,200/セット
H1400	W800	W500	¥276,000/セット	¥299,100/セット
		W400	¥257,000/セット	¥280,100/セット
		W500	¥262,300/セット	¥285,400/セット
H1200	W900	W400	¥276,000/セット	¥299,100/セット
		W500	¥281,900/セット	¥305,000/セット
		W400	¥298,600/セット	¥324,100/セット
H1400	W900	W500	¥266,300/セット	¥289,400/セット
		W400	¥282,000/セット	¥305,100/セット
		W500	¥287,900/セット	¥311,000/セット

■オートロック加算額 ※詳細はP.92をご覧ください

品名	加算額		
	片開き用	両開き用	親子開き用
オートロックタイプ	¥260,000/セット	¥260,000/セット	—
電気式オートロックタイプ	¥410,000/セット	¥410,000/セット	¥410,000/セット

※オートロックタイプの対象サイズはH18のみになります
※電気式オートロックタイプは別途2線式電気錠操作盤が必要です

- ※横型のみW1100までの別注対応が可能。縦型は不可となります
- ※片開きセットには掛扉1枚、門柱2本、戸当り1本、片開き用部品箱1セットが含まれます
- ※両開きセットには掛扉1枚、受扉1枚、門柱2本、両開き用部品箱1セットが含まれます
- ※親子開きセットには掛扉1枚、子扉1枚、門柱2本、親子開き用部品箱1セットが含まれます
- ※扉の勝手、開き方向(内/外)により使用する部材、部品が異なりますのでP.94のオーダーシートに記入の上、発注してください
- ※その他のサイズにつきましては別途お問い合わせください ※扉の寸法図はP.91をご覧ください
- ※LAシリーズの両開きの受扉にはレバーハンドルが付きません
- ※LAシリーズの価格はレバーハンドル錠の価格からの増減になります
- ※オートロックをご使用の場合のハンドルはLAシリーズとなります

●表示価格には消費税および組立費、施工費等は含まれておりません。

■各種オプション加算額

呼称	価格
門柱	アルミカラー仕様 加算なし
納まり	ラッピング仕様 +¥14,400/セット
直付部材	ステンカラー仕様 +¥14,400/セット
納まり	ラッピング仕様 +¥28,800/セット
戸当たりストッパー +¥8,300/セット	
両面シリンダー +¥10,000/セット	
LAシリーズ	レバーハンドル付き +¥21,800/セット
	レバーハンドルなし(現場手配) -¥15,700/セット

※レバーハンドルを現場手配いただく際は、サムターン、シリンダーもご用意ください
※オプションの詳細はP.88をご覧ください

仕様オプション	寸法図	オーダーシート
P.88	P.91	P.94

エバーアート®門扉 センシア 特長

シンプルなのでどんな門まわりにも合わせやすい、アルミカラーの門扉です



エバーアート門扉 センシア 横パネル ブラック



エバーアート門扉 センシア 横パネル ステンカラー

01 スマートなデザインで玄関まわりをコーディネート

どんな住宅にもマッチするシンプルなデザインの門扉。スマートなカラー展開を実現しました。



●ご注文の際は、パネルカラーをご指示ください。

02 可能性が広がるサイズと種類展開

高い塀やフェンスにも合わせられる
高尺門扉も品揃えしています。



※高さ：H1200、H1400、H1600、H1800、H2000の5サイズ固定のみの取り扱いです
※幅：W400～W1100まで別注対応が可能です

03 機能性も重視しました

柱背面のデザインがスッキリするピボットヒンジ、目線に入る天面もキレイに納まる戸当たりデザイン。ガタつきによる音を軽減させる落とし棒。細部までこだわっています。



※LAシリーズの両開きの受け扉にはレバーハンドルが付きません



04 門扉直付けも可能

100mm以上の柱に直接門扉が取付け可能な直付け部材も
ご用意。既設のポーチやフェンスとコーディネートもできます。

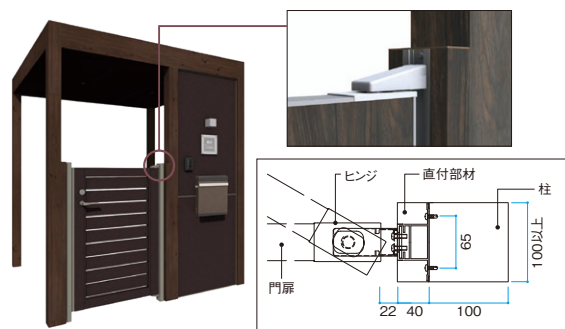

※ステンカラーが基本仕様です。

05 ブラック、セピアブラウン、ステンカラーの3色展開

ブラック、セピアブラウン、ステンカラーと3色ご用意しております。



06 有効開口2000mm確保

幅サイズにW1100をご用意しました。有効開口幅が両開きで2000mm以上確保でき、自転車や車いすが通りやすいサイズとなっております。

07 耐風圧強度「34m/s」相当

34m/s相当の優れた耐風圧強度を誇る
安心の設計です

08 美和ロック(株)製 LAシリーズ対応

美和ロック(株)製LAシリーズの選択ができます。
現場で手配いただいたハンドルにも取り付けが可能



エバーアート®門扉 センシア 横パネル

耐風圧強度

風速34m/s相当



ARでシミュレーション
正確な商品サイズで確認可能



エバーアート門扉 センシア 横パネル セビアブラウン(親子開き)、エバーアートフェンス センシア 横パネル セビアブラウン(P.132)

門扉とフェンスのおすすめデザインコーディネート例

門扉とコーディネートできるフェンスもご用意しております。同一デザインでそろえると調和された門まわりになります。こちらではおすすめの組み合わせ例をご紹介します。



ステンカラー
(両開き)

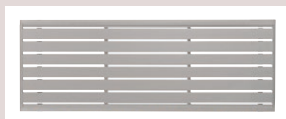

エバーアートフェンス
センシア 横パネル

P.132



格子すき間寸法図

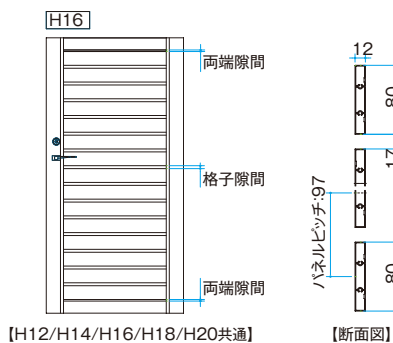

横パネル (単位:mm)

格子隙間	両端隙間				
	H12	H14	H16	H18	H20
17.0	3.0	6.0	9.0	12.0	15.0

【H12/H14/H16/H18/H20共通】

※発注には「オーダーシート」(P.95)を使用してください

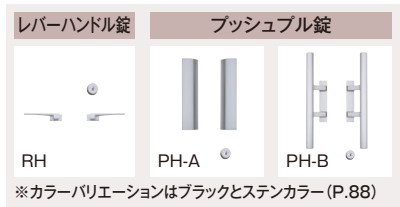

※カラーバリエーションはブラックとステンカラー (P.88)



LA オプション



直付部材 オプション



オートロック オプション



戸当たりストッパー オプション

定番カラーバリエーション
下記以外のカラー別注は不可



ステンカラー

エバーアート® 門扉 センシア 横パネル

ユニット 別注可 別注不可 高さ 別注不可 カラー 別注不可 受注生産



レバーハンドル仕様
ブラック(片開き)

商品は右吊り元
(商品写真)です。
左吊り元は必ず
ご指定ください。



レバーハンドル仕様
ステンカラー(両開き)



レバーハンドル仕様
セピアブラウン(親子開き)

■エバーアート門扉 センシア 横パネル 片開き

扉1枚サイズ (mm)	価格		
	レバーハンドル錠	プッシュプル錠	
W700	H1200	¥163,500/セット	¥186,600/セット
	H1400	¥173,400/セット	¥196,500/セット
	H1600	¥187,200/セット	¥210,300/セット
	H1800	¥197,400/セット	¥220,500/セット
	H2000	¥221,400/セット	¥244,500/セット
W800	H1200	¥169,000/セット	¥192,100/セット
	H1400	¥179,100/セット	¥202,200/セット
	H1600	¥193,700/セット	¥216,800/セット
	H1800	¥205,000/セット	¥228,100/セット
	H2000	¥230,300/セット	¥253,400/セット
W900	H1200	¥174,900/セット	¥198,000/セット
	H1400	¥184,700/セット	¥207,800/セット
	H1600	¥199,600/セット	¥222,700/セット
	H1800	¥210,500/セット	¥233,600/セット
	H2000	¥236,900/セット	¥260,000/セット
W1000	H1200	¥201,000/セット	¥224,100/セット
	H1400	¥213,000/セット	¥236,100/セット
	H1600	¥227,500/セット	¥250,600/セット
	H1800	¥233,000/セット	¥256,100/セット
	H2000	¥243,500/セット	¥266,600/セット
W1100	H1200	¥209,000/セット	¥232,100/セット
	H1400	¥221,200/セット	¥244,300/セット
	H1600	¥235,500/セット	¥258,600/セット
	H1800	¥241,000/セット	¥264,100/セット
	H2000	¥251,500/セット	¥274,600/セット

■エバーアート門扉 センシア 横パネル 両開き

扉1枚サイズ (mm)	価格		
	レバーハンドル錠	プッシュプル錠	
W700	H1200	¥255,100/セット	¥289,800/セット
	H1400	¥272,000/セット	¥306,700/セット
	H1600	¥289,600/セット	¥324,300/セット
	H1800	¥306,900/セット	¥341,600/セット
	H2000	¥345,500/セット	¥380,200/セット
W800	H1200	¥265,700/セット	¥300,400/セット
	H1400	¥282,700/セット	¥317,400/セット
	H1600	¥301,500/セット	¥336,200/セット
	H1800	¥321,100/セット	¥355,800/セット
	H2000	¥362,200/セット	¥396,900/セット
W900	H1200	¥276,700/セット	¥311,400/セット
	H1400	¥293,300/セット	¥328,000/セット
	H1600	¥313,200/セット	¥347,900/セット
	H1800	¥331,400/セット	¥366,100/セット
	H2000	¥374,500/セット	¥409,200/セット
W1000	H1200	¥320,600/セット	¥355,300/セット
	H1400	¥340,300/セット	¥375,000/セット
	H1600	¥365,200/セット	¥399,900/セット
	H1800	¥373,700/セット	¥408,400/セット
	H2000	¥387,100/セット	¥421,800/セット
W1100	H1200	¥335,700/セット	¥370,400/セット
	H1400	¥355,600/セット	¥390,300/セット
	H1600	¥380,500/セット	¥415,200/セット
	H1800	¥389,000/セット	¥423,700/セット
	H2000	¥402,200/セット	¥436,900/セット

■エバーアート門扉 センシア 横パネル 親子開き

扉1枚サイズ (mm)	価格			
	高さ	親扉	子扉	レバーハンドル錠
H1200	W700	W400	¥229,300/セット	¥252,400/セット
			¥232,900/セット	¥256,000/セット
		W500	¥245,400/セット	¥268,500/セット
			¥250,700/セット	¥273,800/セット
H1400	W800	W400	¥234,800/セット	¥257,900/セット
			¥238,400/セット	¥261,500/セット
		W500	¥251,100/セット	¥274,200/セット
			¥256,400/セット	¥279,500/セット
H1200	W900	W400	¥240,700/セット	¥263,800/セット
			¥244,300/セット	¥267,400/セット
		W500	¥256,700/セット	¥279,800/セット
			¥262,000/セット	¥285,100/セット
H1400	W1000	W400	¥266,800/セット	¥289,900/セット
			¥270,400/セット	¥293,500/セット
		W500	¥285,000/セット	¥308,100/セット
			¥290,300/セット	¥313,400/セット
H1200	W1100	W400	¥274,800/セット	¥297,900/セット
			¥278,400/セット	¥301,500/セット
		W500	¥293,200/セット	¥316,300/セット
			¥298,500/セット	¥321,600/セット

■オートロック加算額 ※詳細はP.92をご覧ください

品名	加算額		
	片開き用	両開き用	親子開き用
オートロックタイプ	¥260,000/セット	¥260,000/セット	—
電気式オートロックタイプ	¥410,000/セット	¥410,000/セット	¥410,000/セット

※オートロックタイプの対象サイズはH18、H20のみになります
※電気式オートロックタイプは別途2線式電気錠操作盤が必要で

- ※片開きセットには掛扉1枚、門柱2本、戸当り1本、片開き用部品箱1セットが含まれます
- ※両開きセットには掛扉1枚、受扉1枚、門柱2本、両開き用部品箱1セットが含まれます
- ※親子開きセットには掛扉1枚、子扉1枚、門柱2本、親子開き用部品箱1セットが含まれます
- ※扉の勝手、開き方向(内・外)により使用する部材、部品が異なりますのでP.95のオーダーシートに記入の上、発注してください
- ※その他のサイズにつきましては別途お問い合わせください
- ※扉の寸法図はP.91をご覧ください
- ※LAシリーズの両開きの受扉にはレバーハンドルが付きません
- ※LAシリーズの価格はレバーハンドル錠の価格からの増減になります
- ※オートロックをご使用の場合のハンドルはLAシリーズとなります

■各種オプション加算額

呼称	価格
門柱納まり	アルミカラー仕様 加算なし
直付部材納まり	ステンカラー仕様のみ +¥14,400/セット
戸当たりストッパー	+¥8,300/セット
両面シリンダー	+¥10,000/セット
LAシリーズ	レバーハンドル付き +¥21,800/セット
	レバーハンドルなし(現場手配) -¥15,700/セット

※レバーハンドルを現場手配いただく際は、サムターン、シリンダーもご用意ください
※オプションの詳細はP.88をご覧ください

■補修用タッチアップペイント

コード	価格		
ブラック	セピアブラウン	ステンカラー	¥3,000/本
00407644	00287048	00287031	

※タッチアップペイントはペンタイプになります

●表示価格には消費税および組立費、施工費等は含まれておりません。

仕様オプション	寸法図	オーダーシート
P.88	P.91	P.95

エバーアート®門扉 センシア 横ルーバー

耐風圧強度

風速34m/s相当



ARでシミュレーション
正確な商品サイズで確認可能



エバーアート門扉 センシア 横ルーバー セピアブラウン、セラマイカ オフホワイト (PROEX総合カタログ2024 P.1221)

門扉とフェンスのおすすめデザインコーディネート例

門扉とコーディネートできるフェンスもご用意しております。同一デザインでそろえると調和された門まわりになります。こちらではおすすめの組み合わせ例をご紹介します。



ステンカラー
(両開き)



エバーアートフェンス
センシア 横ルーバー

P.133



格子すき間寸法図

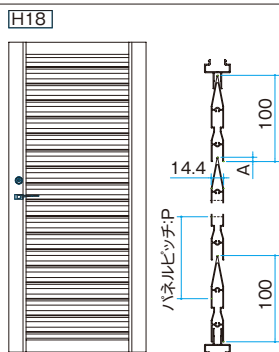

【H12/H14/H16/H18/H20共通】

横ルーバー (単位:mm)

項目	サイズ				
	H12	H14	H16	H18	H20
A	5.0		95.0		
P	4.0		96.0		

※発注には「オーダーシート」(P.95)を使用してください



CONTENTS

エバーアート® 門扉 センシア 横ルーバー

ユニット **ALM** **ワイド別注可** **高さ別注不可** **カラー別注不可** **受注生産**



レバーハンドル仕様
ブラック(片開き)

商品は右吊り元
(商品写真)です。
左吊り元は必ず
ご指定ください。



レバーハンドル仕様
ステンカラー(両開き)



レバーハンドル仕様
セピアブラウン(親子開き)

■エバーアート門扉 センシア 横ルーバー 片開き

扉1枚サイズ (mm)	価格	
	レバーハンドル錠	プッシュプル錠
W700	H1200	¥176,800/セット ¥199,900/セット
	H1400	¥186,700/セット ¥209,800/セット
	H1600	¥200,500/セット ¥223,600/セット
	H1800	¥206,500/セット ¥229,600/セット
	H2000	¥231,600/セット ¥254,700/セット
W800	H1200	¥182,800/セット ¥205,900/セット
	H1400	¥193,300/セット ¥216,400/セット
	H1600	¥208,900/セット ¥232,000/セット
	H1800	¥214,400/セット ¥237,500/セット
	H2000	¥241,000/セット ¥264,100/セット
W900	H1200	¥186,200/セット ¥209,300/セット
	H1400	¥197,500/セット ¥220,600/セット
	H1600	¥214,900/セット ¥238,000/セット
	H1800	¥220,300/セット ¥243,400/セット
	H2000	¥248,000/セット ¥271,100/セット
W1000	H1200	¥210,300/セット ¥233,400/セット
	H1400	¥223,000/セット ¥246,100/セット
	H1600	¥238,300/セット ¥261,400/セット
	H1800	¥243,800/セット ¥266,900/セット
	H2000	¥255,000/セット ¥278,100/セット
W1100	H1200	¥219,100/セット ¥242,200/セット
	H1400	¥231,600/セット ¥254,700/セット
	H1600	¥246,800/セット ¥269,900/セット
	H1800	¥252,500/セット ¥275,600/セット
	H2000	¥263,400/セット ¥286,500/セット

■エバーアート門扉 センシア 横ルーバー 両開き

扉1枚サイズ (mm)	価格	
	レバーハンドル錠	プッシュプル錠
W700	H1200	¥280,300/セット ¥315,000/セット
	H1400	¥297,000/セット ¥331,700/セット
	H1600	¥314,600/セット ¥349,300/セット
	H1800	¥324,100/セット ¥358,800/セット
	H2000	¥364,800/セット ¥399,500/セット
W800	H1200	¥291,500/セット ¥326,200/セット
	H1400	¥309,400/セット ¥344,100/セット
	H1600	¥330,500/セット ¥365,200/セット
	H1800	¥338,900/セット ¥373,600/セット
	H2000	¥382,500/セット ¥417,200/セット
W900	H1200	¥298,100/セット ¥332,800/セット
	H1400	¥317,400/セット ¥352,100/セット
	H1600	¥341,800/セット ¥376,500/セット
	H1800	¥349,800/セット ¥384,500/セット
	H2000	¥395,600/セット ¥430,300/セット
W1000	H1200	¥338,200/セット ¥372,900/セット
	H1400	¥359,300/セット ¥394,000/セット
	H1600	¥385,700/セット ¥420,400/セット
	H1800	¥394,400/セット ¥429,100/セット
	H2000	¥408,600/セット ¥443,300/セット
W1100	H1200	¥354,500/セット ¥389,200/セット
	H1400	¥375,200/セット ¥409,900/セット
	H1600	¥401,700/セット ¥436,400/セット
	H1800	¥410,500/セット ¥445,200/セット
	H2000	¥424,600/セット ¥459,300/セット

■エバーアート門扉 センシア 横ルーバー 親子開き

扉1枚サイズ (mm)	親扉	子扉	価格	
			レバーハンドル錠	プッシュプル錠
H1200	W700	W400	¥245,400/セット	¥268,500/セット
		W500	¥249,200/セット	¥272,300/セット
		W400	¥251,400/セット	¥274,500/セット
		W500	¥255,200/セット	¥278,300/セット
H1400	W800	W400	¥268,400/セット	¥291,500/セット
		W500	¥273,900/セット	¥297,000/セット
		W400	¥254,800/セット	¥277,900/セット
		W500	¥258,600/セット	¥281,700/セット
H1200	W900	W400	¥272,600/セット	¥295,700/セット
		W500	¥278,100/セット	¥301,200/セット
		W400	¥278,900/セット	¥302,000/セット
		W500	¥282,700/セット	¥305,800/セット
H1400	W1000	W400	¥298,100/セット	¥321,200/セット
		W500	¥303,600/セット	¥326,700/セット
		W400	¥287,700/セット	¥310,800/セット
		W500	¥291,500/セット	¥314,600/セット
H1200	W1100	W400	¥306,700/セット	¥329,800/セット
		W500	¥312,200/セット	¥335,300/セット
		W400	¥306,700/セット	¥329,800/セット
		W500	¥312,200/セット	¥335,300/セット

■オートロック加算額 ※詳細はP.92をご覧ください

品名	加算額		
	片開き用	両開き用	親子開き用
オートロックタイプ	¥260,000/セット	¥260,000/セット	—
電気式オートロックタイプ	¥410,000/セット	¥410,000/セット	¥410,000/セット

※オートロックタイプの対象サイズはH18、H20のみになります
※電気式オートロックタイプは別途2線式電気錠操作盤が必要

- ※片開きセットには掛扉1枚、門柱2本、戸当り1本、片開き用部品箱1セットが含まれます
- ※両開きセットには掛扉1枚、受扉1枚、門柱2本、両開き用部品箱1セットが含まれます
- ※親子開きセットには掛扉1枚、子扉1枚、門柱2本、親子開き用部品箱1セットが含まれます
- ※扉の勝手、開き方向(内・外)により使用する部材、部品が異なりますのでP.95のオーダーシートに記入の上、発注してください
- ※その他のサイズにつきましては別途お問い合わせください
- ※扉の寸法図はP.91をご覧ください
- ※LAシリーズの両開きの受扉にはレバーハンドルが付きません
- ※LAシリーズの価格はレバーハンドル錠の価格からの増減になります
- ※オートロックをご使用の場合のハンドルはLAシリーズとなります

●表示価格には消費税および組立費、施工費等は含まれておりません。

■各種オプション加算額

呼称	価格
門柱納まり	アルミカラー仕様 加算なし
直付部材納まり	ステンカラー仕様のみ +¥14,400/セット
	戸当たりストッパー +¥8,300/セット
	両面シリンドア +¥10,000/セット
LAシリーズ	レバーハンドル付き +¥21,800/セット
	レバーハンドルなし(現場手配) -¥15,700/セット

※レバーハンドルを現場手配いただく際は、サムターン、シリンドアもご用意ください
※オプションの詳細はP.88をご覧ください

■補修用タッチアップペイント

コード			価格
ブラック	セピアブラウン	ステンカラー	
00407644	00287048	00287031	¥3,000/本

※タッチアップペイントはペンタイプになります

仕様オプション	寸法図	オーダーシート
P.88	P.91	P.95

部材

板塀価格早見表

門扉

フェンス

門扉 ユニットプラス 特長

人気の板材に合わせたユニット仕様の門扉。エクステリアデザインの可能性と施工性が向上











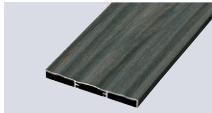
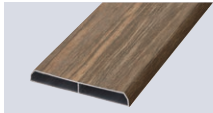
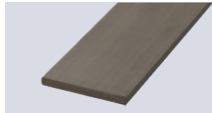







門扉 ユニットプラス チャコールグレー (P.102) (使用イメージ)

01 エクステリアのトータルコーディネートに大活躍するラインナップ

フェンス部材として使いやすい人気格子材を使用した門扉が登場。フェンスと一緒にご利用いただくことでトータルコーディネートが可能になりました。出荷時にユニット化されているので現場でのスピーディーな施工性も実現します。

※全て受注生産になります ※横貼りのみ対応

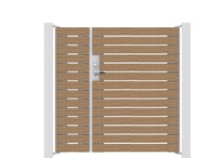
アルミラッピング材		木調樹脂製ボード		天然炭化木材
				
こだわり板100幅	ラウンド板 100幅	モクプラボード 90幅	モクプラボードリアル 90幅	タンモクウッド 90幅
不揃いの立体的な板材が自然な陰影をつくる	R加工された板材のデザインが柔らかな木の表情を生み出す	アルミ材に比べて低予算で実現する木目のある樹脂板	よりリアルな木目調が温かみのある印象を与える	薬剤を使わずに腐りに強い炭化木材。国産杉を使用した柔らかい質感が特徴
				
片開き	片開き	片開き	片開き	片開き
				
両開き 横	両開き 横	両開き 横	両開き 横	両開き 横
				
親子開き 横	親子開き 横	親子開き 横	親子開き 横	親子開き 横

02 可能性が広がるサイズと種類展開

基本フレームに各種格子材を貼り付けた門扉デザイン。高い塀やフェンスにも合わせられる高尺門扉にも対応。フェンスと組み合わせてご使用していただくことで、表面から柱や枠が目立たない設計ですので、機能性を持たせつつ、モダンなデザインで住まいを美しく演出します。

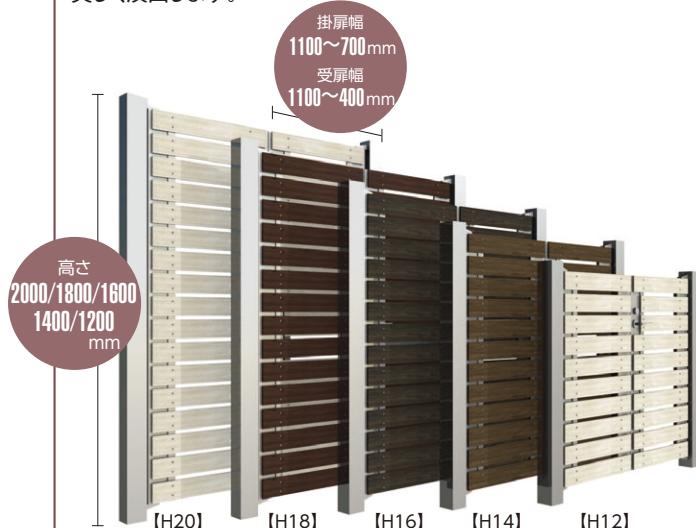

※高さ: H1200、H1400、H1600、H1800、H2000の5サイズ固定のみの取り扱いです
 ※幅: 掛扉幅はW700~1100mm、受扉幅はW400~1100mmまで別注対応が可能です
 ※高さ: H1600~H2000は片開き、両開き対応
 ※親子開きの子扉はW400、W500に対応



03 機能性も重視しました

柱背面のデザインがスッキリするピボットヒンジ、目線に入る天面もキレイに納まる戸当りデザイン。ガタつきによる音を軽減させる落とし棒。細部までこだわっています。



安全性に優れたディンプルシリンダー錠

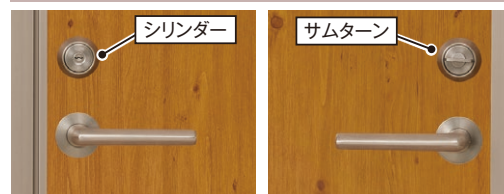

※LAシリーズの両開きの受け扉にはレバーハンドルが付きません

きれいな戸当り PAT.



消音機能付き落とし棒



04 門扉直付けも可能

100mm以上の柱に直接門扉が取り付け可能な直付け部材もご用意。既設のポーチやフェンスとコーディネートもできます。

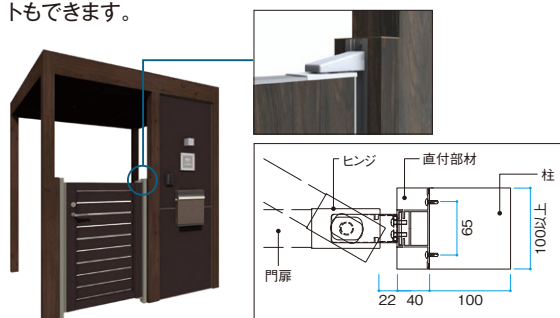

※ステンカラー（ラッピングなし）が基本仕様です。ラッピング対応も可能です。
 ※ラッピング仕様のカラーバリエーションは P.89をご参照ください

05 柱もラッピング可能

コーディネートにこだわる事ができるよう柱も別注にてラッピング仕様に変更可能です。(¥14,400の加算)



06 有効開口2000mm確保

W1100のサイズをご用意しました。有効開口幅が両開きで2000mm以上確保でき、自転車や車いすが通りやすいサイズとなっております。

07 耐風圧強度「34m/s」相当

34m/s相当の優れた耐風圧強度を誇る安心の設計です

08 安心の「5年保証」

シートの著しい変色はがれについて保証します。

※保証の内容、免責事項については P.216をご覧ください。





門扉 ユニットプラス こだわり板100幅 ダークバイン

同じデザインで門扉・フェンスをコーディネート

門扉とコーディネートできるフェンスも各種ご用意しております。
同一デザインでそろえると調和された門まわりになります。
こちらではおすすめの組み合わせ例をご紹介します。



ラウンド板100幅
ホワイトバイン
(両開き)



ラウンド板100

P.31



格子すき間寸法図

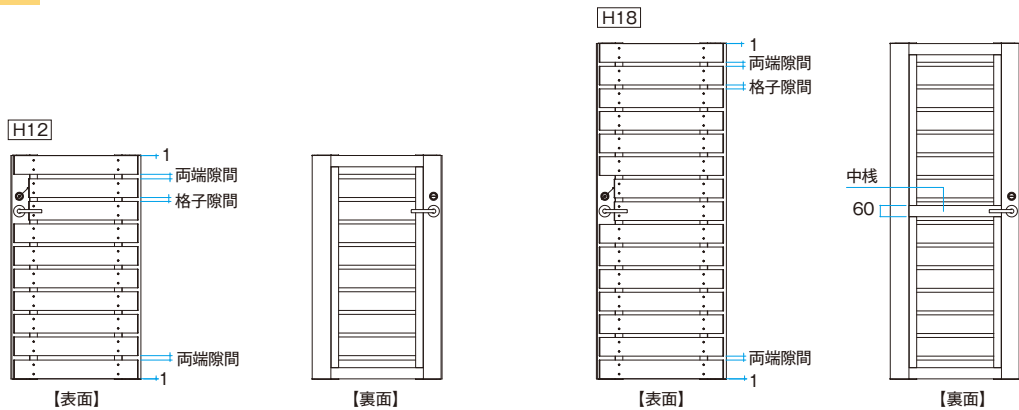

こだわり板・ラウンド板共通 (単位:mm)

すき間 \ 高さ	H12	H14	H16	H18	H20
両端すき間	24.0	21.0	15.0	21.5	21.5
格子すき間	21.0	17.0	15.0	21.0	18.0

※H16・H18・H20には
中棧が入ります。

※発注には「オーダーシート」(P.96)を使用してください

耐風圧強度 風速 34m/s 相当	レバーハンドル錠 LA	直付部材 オプション	戸当たりストッパー オプション
------------------------------------	-----------------------	----------------------	---------------------------

扉カラー				フレームカラー	
定番カラー		定番カラー		定番カラー	
ラッピングカラー		アルミカラー			
ダーク バイン	ブラック エポニー	ブラウン エポニー	ホワイト バイン	ブラック	ステンカラー

上記以外のカラー別注は不可

門扉 ユニットプラス こだわり板100幅/ラウンド板100幅

ユニット 別注不可 カラー 別注不可 ワイド 別注不可 高さ 別注不可 受注生産

こだわり板100幅

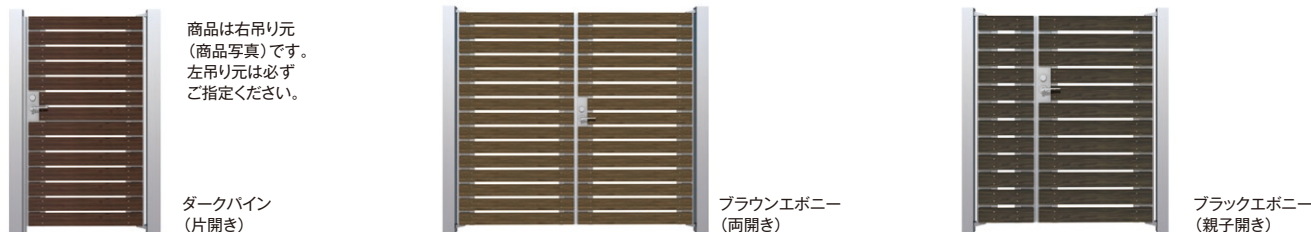

商品は右吊り元
(商品写真)です。
左吊り元は必ず
ご指定ください。

ダークバイン
(片開き)

ブラウンエポニー
(両開き)

ブラックエポニー
(親子開き)

ラウンド板100幅

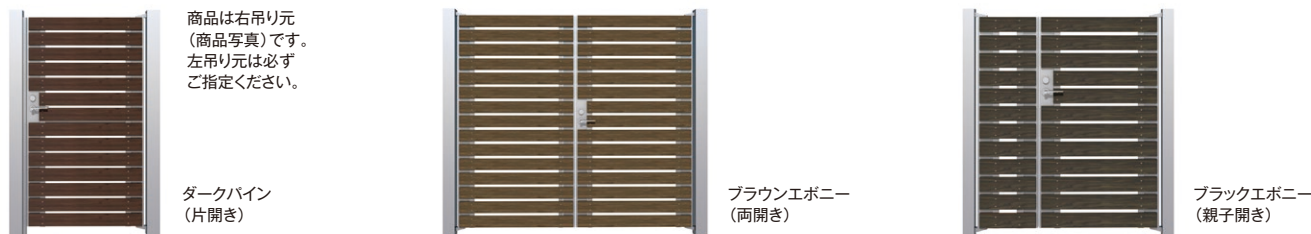

商品は右吊り元
(商品写真)です。
左吊り元は必ず
ご指定ください。

ダークバイン
(片開き)

ブラウンエポニー
(両開き)

ブラックエポニー
(親子開き)

■門扉 ユニットプラス こだわり板100幅/ラウンド板100幅 片開き

扉1枚サイズ (mm)		価格	
		レバーハンドル錠	
		こだわり板100幅	ラウンド板100幅
W700	H1200	¥214,600/セット	¥210,200/セット
	H1400	¥230,600/セット	¥225,400/セット
	H1600	¥255,400/セット	¥249,300/セット
	H1800	¥269,500/セット	¥263,000/セット
	H2000	¥297,400/セット	¥290,000/セット
W800	H1200	¥216,200/セット	¥212,000/セット
	H1400	¥232,700/セット	¥227,500/セット
	H1600	¥257,400/セット	¥251,400/セット
	H1800	¥272,000/セット	¥265,500/セット
	H2000	¥300,400/セット	¥290,000/セット
W900	H1200	¥223,500/セット	¥220,000/セット
	H1400	¥241,000/セット	¥236,900/セット
	H1600	¥268,100/セット	¥263,400/セット
	H1800	¥283,300/セット	¥278,300/セット
	H2000	¥312,900/セット	¥307,100/セット
W1000	H1200	¥231,700/セット	¥228,500/セット
	H1400	¥250,900/セット	¥247,000/セット
	H1600	¥270,800/セット	¥266,300/セット
	H1800	¥285,600/セット	¥280,800/セット
	H2000	¥315,600/セット	¥310,100/セット
W1100	H1200	¥240,400/セット	¥236,300/セット
	H1400	¥260,700/セット	¥255,800/セット
	H1600	¥282,800/セット	¥277,000/セット
	H1800	¥299,400/セット	¥293,000/セット
	H2000	¥331,000/セット	¥323,800/セット

■門扉 ユニットプラス こだわり板100幅/ラウンド板100幅 両開き

扉1枚サイズ (mm)		価格	
		レバーハンドル錠	
		こだわり板100幅	ラウンド板100幅
W700	H1200	¥328,100/セット	¥319,300/セット
	H1400	¥357,200/セット	¥346,800/セット
	H1600	¥397,700/セット	¥385,500/セット
	H1800	¥423,300/セット	¥410,400/セット
	H2000	¥460,300/セット	¥445,500/セット
W800	H1200	¥330,400/セット	¥321,900/セット
	H1400	¥360,900/セット	¥350,600/セット
	H1600	¥400,900/セット	¥388,900/セット
	H1800	¥427,800/セット	¥414,800/セット
	H2000	¥465,300/セット	¥450,600/セット
W900	H1200	¥346,500/セット	¥339,700/セット
	H1400	¥379,200/セット	¥371,100/セット
	H1600	¥423,800/セット	¥414,600/セット
	H1800	¥452,200/セット	¥442,200/セット
	H2000	¥491,600/セット	¥480,300/セット
W1000	H1200	¥355,100/セット	¥348,700/セット
	H1400	¥390,200/セット	¥382,500/セット
	H1600	¥427,800/セット	¥418,700/セット
	H1800	¥455,300/セット	¥445,600/セット
	H2000	¥495,900/セット	¥484,900/セット
W1100	H1200	¥374,400/セット	¥366,000/セット
	H1400	¥411,600/セット	¥401,500/セット
	H1600	¥453,400/セット	¥441,600/セット
	H1800	¥484,100/セット	¥471,200/セット
	H2000	¥528,000/セット	¥513,400/セット

■門扉 ユニットプラス こだわり板100幅/ラウンド板100幅 親子開き

扉1枚サイズ (mm)	高さ	親扉	子扉	価格	
				レバーハンドル錠	
				こだわり板100幅	ラウンド板100幅
H1200	W700	W400	W400	¥312,500/セット	¥303,800/セット
			W500	¥317,300/セット	¥309,700/セット
			W400	¥340,100/セット	¥329,800/セット
			W500	¥344,800/セット	¥335,700/セット
H1400	W800	W400	W400	¥314,100/セット	¥305,600/セット
			W500	¥318,900/セット	¥311,500/セット
			W400	¥342,200/セット	¥331,900/セット
			W500	¥346,900/セット	¥337,800/セット
H1200	W900	W400	W400	¥321,400/セット	¥313,600/セット
			W500	¥326,200/セット	¥319,500/セット
			W400	¥350,500/セット	¥341,300/セット
			W500	¥355,200/セット	¥347,200/セット
H1400	W1000	W400	W400	¥329,600/セット	¥322,100/セット
			W500	¥334,400/セット	¥328,000/セット
			W400	¥360,400/セット	¥351,400/セット
			W500	¥365,100/セット	¥357,300/セット
H1200	W1100	W400	W400	¥338,300/セット	¥329,900/セット
			W500	¥343,100/セット	¥335,800/セット
			W400	¥370,200/セット	¥360,200/セット
			W500	¥374,900/セット	¥366,100/セット

■各種オプション加算額

呼称	価格
門柱 納まり	ステンカラー仕様 ラッピング仕様 +¥14,400/セット
直付部材 納まり	ステンカラー仕様 ラッピング仕様 +¥28,800/セット
LA シリーズ	レバーハンドルなし(現場手配) -¥37,500/セット
	戸当たりストッパー +¥8,300/セット

※レバーハンドルを現場手配したく際は、サムターン、シリンダーもご用意ください
※オプションの詳細はP.90をご覧ください

※縦型は不可となります
※片開きセットには掛扉1枚、門柱2本、戸当り1本、片開き用部品箱1セットが含まれます
※両開きセットには掛扉1枚、受扉1枚、門柱2本、両開用部品箱1セットが含まれます
※親子開きセットには掛扉1枚、子扉1枚、門柱2本、親子開き用部品箱1セットが含まれます
※扉の勝手、開き方向(内・外)により使用する部材、部品が異なりますのでP.96のオーダーシートに記入の上、発注してください
※その他のサイズにつきましては別途お問い合わせください
※扉の寸法図はP.91をご覧ください
※LAシリーズの両開きの受扉にはレバーハンドルが付きません

●表示価格には消費税および組立費、施工費等は含まれておりません。

仕様 オプション	寸法図	オーダー シート	e-ART WOOD フェンス P.179
P.90	P.91	P.96	



ARでシミュレーション
正確な商品サイズで確認可能



門扉 ユニットプラス モクプラボード90幅 ダークバイン

同じデザインで門扉・フェンスをコーディネート

門扉とコーディネートできるフェンスも各種ご用意しております。
同一デザインでそろえると調和された門まわりになります。
こちらではおすすめの組み合わせ例をご紹介します。



モクプラボード90幅
ダークバイン
(両開き)



モクプラユニットプラス
PROEX総合カタログ2024 P.826



格子すき間寸法図

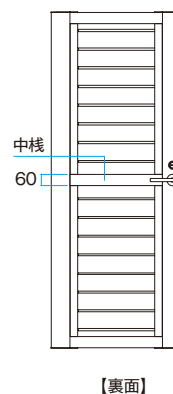
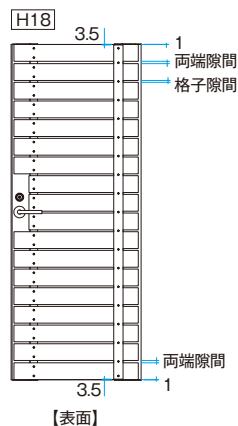
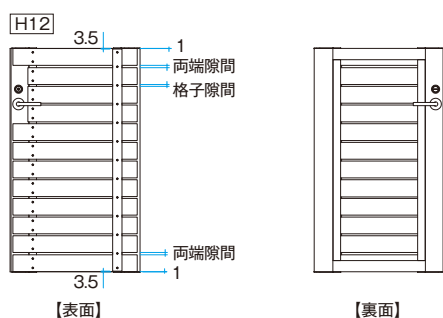

モクプラボード・モクプラボードリアル共通 (単位:mm)

すき間	高さ	H12	H14	H16	H18	H20
両端すき間		12.5				
格子すき間		10				

※H16・H18・H20には
中線が入ります。

●商品の性質上、生産時期の違いによる色ムラ、色差が出る場合があります。●素材の特性上、色あせ、伸縮による反りが生じる場合があります。

※発注には「オーダーシート」(P.96)を使用してください

耐風圧強度 風速 34m/s 相当	レバーハンドル錠 LA	直付部材 オプション	戸当たりストッパー オプション
---------------------------------------	-----------------------	----------------------	---------------------------

扉カラー

定番カラー				定番カラー				
モクプラボード		モクプラボードリアル		アルミカラー				
ダーク バイン	ブラウン エボニー	ナチュラル バイン	ホワイト バイン	ダーク バイン	ブラウン エボニー	ナチュラル バイン	ブラック	ステン カラー

フレームカラー

上記以外のカラー別注は不可

門扉 ユニットプラス

モクプラボード90幅/モクプラボードリアル90幅

モクプラボード90幅



商品は右吊り元
(商品写真)です。
左吊り元は必ず
ご指定ください。

ダークバイン
(片開き)



ブラウンエボニー
(両開き)



ダークバイン
(親子開き)

モクプラボードリアル90幅



商品は右吊り元
(商品写真)です。
左吊り元は必ず
ご指定ください。

ダークバイン
(片開き)



ブラウンエボニー
(両開き)

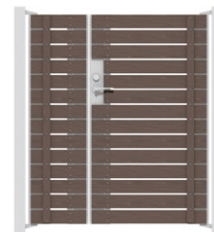

ダークバイン
(親子開き)

■門扉 ユニットプラス
モクプラボード90幅
/モクプラボードリアル90幅 片開き

扉1枚サイズ (mm)		価格	
		モクプラボード90幅	モクプラボードリアル90幅
W700	H1200	¥207,300/セット	¥212,800/セット
	H1400	¥220,200/セット	¥226,600/セット
	H1600	¥241,700/セット	¥248,900/セット
	H1800	¥257,700/セット	¥265,800/セット
	H2000	¥282,400/セット	¥291,400/セット
W800	H1200	¥209,500/セット	¥215,000/セット
	H1400	¥222,600/セット	¥229,100/セット
	H1600	¥244,100/セット	¥251,400/セット
	H1800	¥260,600/セット	¥268,700/セット
	H2000	¥285,800/セット	¥296,700/セット
W900	H1200	¥210,600/セット	¥216,100/セット
	H1400	¥223,400/セット	¥229,800/セット
	H1600	¥245,800/セット	¥253,000/セット
	H1800	¥262,200/セット	¥270,300/セット
	H2000	¥286,900/セット	¥295,900/セット
W1000	H1200	¥217,400/セット	¥222,900/セット
	H1400	¥231,800/セット	¥238,200/セット
	H1600	¥246,900/セット	¥254,200/セット
	H1800	¥263,000/セット	¥271,000/セット
	H2000	¥288,200/セット	¥297,100/セット
W1100	H1200	¥229,900/セット	¥239,200/セット
	H1400	¥246,100/セット	¥257,100/セット
	H1600	¥264,000/セット	¥276,800/セット
	H1800	¥283,200/セット	¥297,800/セット
	H2000	¥310,800/セット	¥327,100/セット

■門扉 ユニットプラス
モクプラボード90幅
/モクプラボードリアル90幅 両開き

扉1枚サイズ (mm)		価格	
		モクプラボード90幅	モクプラボードリアル90幅
W700	H1200	¥313,300/セット	¥324,300/セット
	H1400	¥336,800/セット	¥349,600/セット
	H1600	¥370,700/セット	¥385,100/セット
	H1800	¥399,500/セット	¥415,700/セット
	H2000	¥430,700/セット	¥448,700/セット
W800	H1200	¥316,300/セット	¥327,200/セット
	H1400	¥340,800/セット	¥353,600/セット
	H1600	¥374,400/セット	¥388,900/セット
	H1800	¥404,500/セット	¥420,700/セット
	H2000	¥436,200/セット	¥454,100/セット
W900	H1200	¥318,500/セット	¥329,600/セット
	H1400	¥342,400/セット	¥355,300/セット
	H1600	¥377,700/セット	¥392,100/セット
	H1800	¥407,700/セット	¥423,900/セット
	H2000	¥438,200/セット	¥456,100/セット
W1000	H1200	¥325,800/セット	¥336,800/セット
	H1400	¥352,100/セット	¥364,800/セット
	H1600	¥380,000/セット	¥394,500/セット
	H1800	¥409,300/セット	¥425,500/セット
	H2000	¥441,000/セット	¥458,900/セット
W1100	H1200	¥354,500/セット	¥374,600/セット
	H1400	¥384,200/セット	¥407,600/セット
	H1600	¥417,700/セット	¥444,600/セット
	H1800	¥453,000/セット	¥483,400/セット
	H2000	¥489,500/セット	¥523,400/セット

■門扉 ユニットプラス
モクプラボード90幅
/モクプラボードリアル90幅 親子開き

扉1枚サイズ(mm)	高さ	親扉	子扉	価格	
				モクプラボード90幅	モクプラボードリアル90幅
H1200	W700	W400	W400	¥292,200/セット	¥297,700/セット
			W500	¥293,900/セット	¥303,600/セット
		W500	W400	¥314,200/セット	¥320,600/セット
			W500	¥315,000/セット	¥326,500/セット
H1400	W800	W400	W400	¥294,400/セット	¥299,900/セット
			W500	¥296,100/セット	¥305,800/セット
		W500	W400	¥316,600/セット	¥323,100/セット
			W500	¥317,400/セット	¥329,000/セット
H1200	W900	W400	W400	¥295,500/セット	¥301,000/セット
			W500	¥297,200/セット	¥306,900/セット
		W500	W400	¥317,400/セット	¥323,800/セット
			W500	¥318,200/セット	¥329,700/セット
H1200	W1000	W400	W400	¥302,300/セット	¥307,800/セット
			W500	¥304,000/セット	¥313,700/セット
		W500	W400	¥325,800/セット	¥332,200/セット
			W500	¥326,600/セット	¥338,100/セット
H1200	W1100	W400	W400	¥314,800/セット	¥324,100/セット
			W500	¥316,500/セット	¥330,000/セット
		W500	W400	¥340,100/セット	¥351,100/セット
			W500	¥340,900/セット	¥357,000/セット

■各種オプション加算額

呼称	価格
門柱納まり	ステンカラー仕様 ラッピング仕様 +¥14,400/セット
直付部材納まり	ステンカラー仕様 ラッピング仕様 +¥28,800/セット
LAシリーズ	レバーハンドルなし(現場手配) -¥37,500/セット
戸当たりストッパー	+¥8,300/セット

※レバーハンドルを現場手配いただく際は、サムターン、シリンダーもご用意ください
※オプションの詳細はP.90をご覧ください

- ※縦型は不可となります
- ※片開きセットには掛扉1枚、門柱2本、戸当り1本、片開き用部品箱1セットが含まれます
- ※両開きセットには掛扉1枚、受扉1枚、門柱2本、両開き用部品箱1セットが含まれます
- ※親子開きセットには掛扉1枚、子扉1枚、門柱2本、親子開き用部品箱1セットが含まれます
- ※扉の勝手、開き方向(内・外)により使用する部材、部品が異なりますのでP.96のオーダーシートに記入の上、発注してください
- ※その他のサイズにつきましては別途お問い合わせください
- ※扉の寸法図はP.91をご覧ください
- ※LAシリーズの両開きの受扉にはレバーハンドルが付きません

- 商品の性質上、生産時期の違いによる色ムラ、色差が出る場合があります。
- 素材の特性上、色あせ、伸縮による反りが生じる場合があります。
- 表示価格には消費税および組立費、施工費等は含まれておりません。

仕様オプション	寸法図	オーダーシート
P.90	P.91	P.96

門扉 ユニットプラス タンモクウッド90幅



ARでシミュレーション
正確な商品サイズで確認可能



門扉 ユニットプラス タンモクウッド90幅 無塗装

同じデザインで門扉・フェンスをコーディネート

門扉とコーディネートできるフェンスも各種ご用意しております。
同一デザインでそろえると調和された門まわりになります。
こちらではおすすめの組み合わせ例をご紹介します。



無塗装
(両開き)



タンモクウッド
平板90×20
PROEX総合カタログ2024

P.885



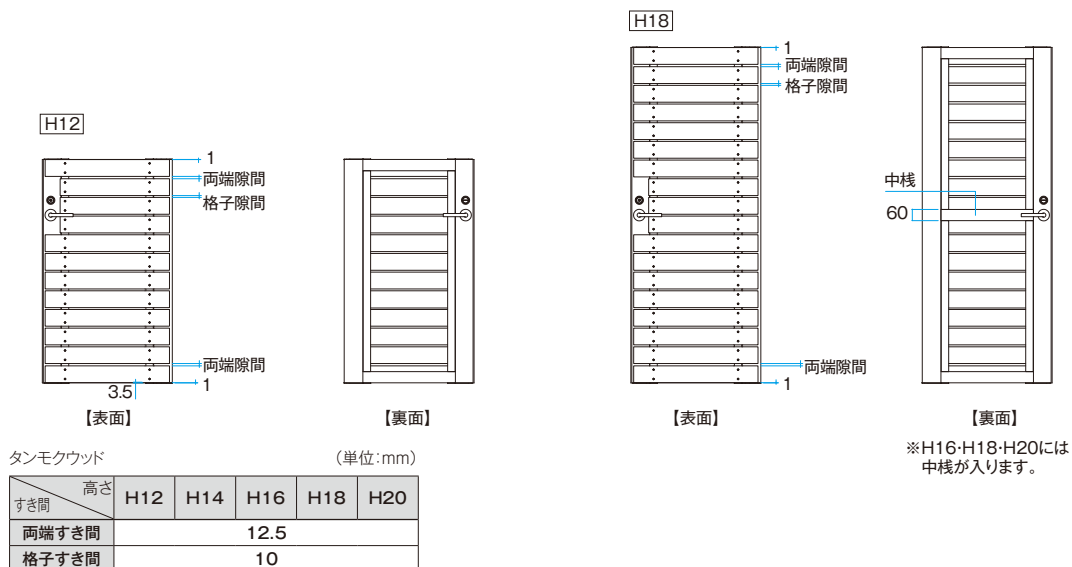

格子すき間寸法図



※発注には「オーダーシート」(P.96)を使用してください

耐風圧強度 風速 34m/s 相当	レバーハンドル錠 LA	直付部材 オプション	戸当たりストッパー オプション
------------------------------------	-----------------------	----------------------	---------------------------

扉カラー	フレームカラー
定番カラー	定番カラー
	
無塗装	ブラック ステンカラー
上記以外のカラー別注は不可	

門扉 ユニットプラス タンモクウッド90幅

ユニット 防火 天然 カラー別注不可 フォトリソコ 高さ別注不可 受注生産



無塗装(片開き)

商品は右吊り元
(商品写真)です。
左吊り元は必ず
ご指定ください。



無塗装(両開き)



無塗装(親子開き)

■門扉 ユニットプラス タンモクウッド90幅 片開き

扉1枚サイズ (mm)		価格
		レバーハンドル錠
W700	H1200	¥222,600/セット
	H1400	¥237,000/セット
	H1600	¥260,000/セット
	H1800	¥276,900/セット
	H2000	¥303,200/セット
W800	H1200	¥225,700/セット
	H1400	¥240,400/セット
	H1600	¥263,500/セット
	H1800	¥280,800/セット
	H2000	¥307,500/セット
W900	H1200	¥227,000/セット
	H1400	¥241,200/セット
	H1600	¥265,100/セット
	H1800	¥282,400/セット
W1000	H1200	¥233,700/セット
	H1400	¥249,600/セット
	H1600	¥266,300/セット
	H1800	¥283,100/セット
W1100	H1200	¥257,800/セット
	H1400	¥278,100/セット
	H1600	¥300,200/セット
	H1800	¥322,900/セット
H2000		¥354,500/セット

■門扉 ユニットプラス タンモクウッド90幅 両開き

扉1枚サイズ (mm)		価格
		レバーハンドル錠
W700	H1200	¥334,700/セット
	H1400	¥360,600/セット
	H1600	¥397,500/セット
	H1800	¥428,800/セット
	H2000	¥462,500/セット
W800	H1200	¥338,700/セット
	H1400	¥365,600/セット
	H1600	¥402,300/セット
	H1800	¥434,700/セット
	H2000	¥468,800/セット
W900	H1200	¥341,100/セット
	H1400	¥367,300/セット
	H1600	¥405,500/セット
	H1800	¥437,900/セット
W1000	H1200	¥348,200/セット
	H1400	¥376,800/セット
	H1600	¥407,900/セット
	H1800	¥439,500/セット
W1100	H1200	¥404,100/セット
	H1400	¥441,300/セット
	H1600	¥483,100/セット
	H1800	¥526,100/セット
H2000		¥570,000/セット

■門扉 ユニットプラス タンモクウッド90幅 親子開き

扉1枚サイズ(mm)			価格
高さ	親扉	子扉	レバーハンドル錠
H1200	W700	W400	¥311,900/セット
		W500	¥313,400/セット
H1400	W700	W400	¥336,200/セット
		W500	¥336,900/セット
H1200	W800	W400	¥315,000/セット
		W500	¥316,500/セット
H1400	W800	W400	¥339,600/セット
		W500	¥340,300/セット
H1200	W900	W400	¥316,300/セット
		W500	¥317,800/セット
H1400	W900	W400	¥340,400/セット
		W500	¥341,100/セット
H1200	W1000	W400	¥323,000/セット
		W500	¥324,500/セット
H1400	W1000	W400	¥348,800/セット
		W500	¥349,500/セット
H1200	W1100	W400	¥347,100/セット
		W500	¥348,600/セット
H1400	W1100	W400	¥377,300/セット
		W500	¥378,000/セット

- ※縦型は不可となります
- ※片開きセットには掛扉1枚、門柱2本、戸当り1本、片開き用部品箱1セットが含まれます
- ※両開きセットには掛扉1枚、受扉1枚、門柱2本、両開き用部品箱1セットが含まれます
- ※親子開きセットには掛扉1枚、子扉1枚、門柱2本、親子開き用部品箱1セットが含まれます
- ※扉の勝手、開き方向(内・外)により使用する部材、部品が異なりますのでP.96のオーダーシートに記入の上、発注してください
- ※その他のサイズにつきましては別途お問い合わせください
- ※扉の寸法図はP.91をご覧ください
- ※LAシリーズの両開きの受扉にはレバーハンドルが付きません

■各種オプション加算額

呼称	価格
門柱	ステンカラー仕様 加算なし
納まり	ラッピング仕様 +¥14,400/セット
直付部材	ステンカラー仕様 +¥14,400/セット
納まり	ラッピング仕様 +¥28,800/セット
LAシリーズ	レバーハンドルなし(現場手配) -¥37,500/セット
	戸当たりストッパー +¥8,300/セット

※レバーハンドルを現場手配いただく際は、サムターン、シリンダーもご用意ください
※オプションの詳細はP.90をご覧ください

●表示価格には消費税および組立費、施工費等は含まれておりません。

仕様 オプション	寸法図	オーダー シート
P.90	P.91	P.96

フリースタイル門扉 特長

お好みの格子材で自由にカスタマイズ出来るデザイン創作門扉



フリースタイルフェンス(P.169)、門扉 チャコールグレー

01

門扉フレームを選んで、カラーバリエーションや格子材、すき間を自由にデザイン

サイズの基本となる門扉フレームをご用意しました。このフレーム内に格子材を自由にデザインできます。

- ※錠部分に格子材はデザイン不可
- ※格子材は複合デザイン対応可能です
- ※格子材意匠は門扉の片面のみに対応する仕様です
- ※板材は横基調のみのデザインになります



表面



裏面

格子材を自由に組み合わせせてオリジナル門扉をデザイン。すき間ピッチも自由自在です

エバーアートウッド格子材を選択



18×12

40×12

53×12

80×12

90×12

102×12

120×12

全
7
種類
対応

カラーバリエーションを選択

カラーバリエーション	定番カラー						受注生産カラー						
	ラッピングカラー					アルミカラー	ラッピングカラー						
	ブラウンエボニー	ダークパイン	ナチュラルパイン	ホワイトパイン	京町家かきちゃ	マットブラック	ステンカラー	チャコールグレー	ブラックエボニー	ジャラ	マットダークグレー	マットライトグレー	マットホワイト
格子材	●	●	●	●	●	●	●	●	●	●	●	●	●
柱	●	●	●	●	—	—	※	●	●	●	—	—	—

全
13
色
対応

フレームカラーバリエーション



ブラック

ステンカラー

- ※柱のアルミカラーはブラック、セミアブラウン、ステンカラー、柱隠し仕様はブラック、ステンカラーのみとなります
- 選択されたカラーによっては納期がかかる場合があります。必ず納期をご確認ください

上記以外のカラー別注は不可

すき間幅を選択

すき間幅も自由にご指定いただけます。

※発注には「オーダーシート」(P.97)かフリースタイル門扉・フェンス積算シミュレーション(P.87)を使用してください

02 工場で格子材も含めてユニット化して出荷するので、施工も簡単

お好みの寸法とすき間ピッチに合わせて工場でユニット化して出荷。現場でのスピーディーな施工に対応します

※全て受注生産になります ※横貼りのみ対応
※受注生産は納期がかかります。
必ず納期をご確認ください

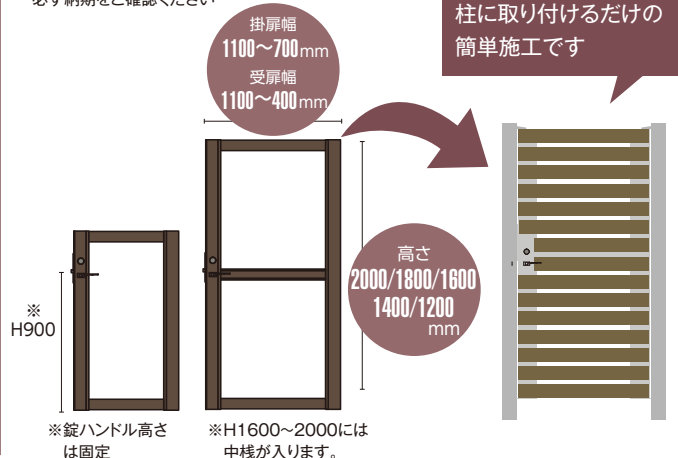

03 機能性も重視しました

柱背面のデザインがスッキリするピボットヒンジ、目線に入る天面もキレイに納まる戸当りデザイン。ガタつきによる音を軽減させる落とし棒。細部までこだわっています。

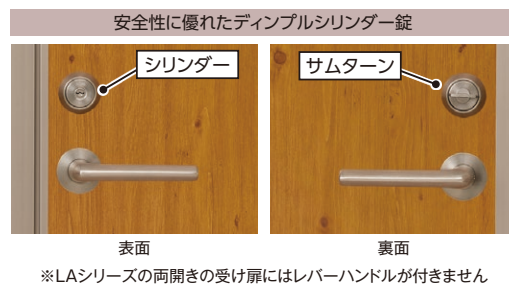

04 各種オプション対応

製品をより便利にご使用いただく各種オプションをご用意しました。詳しくはP.90をご確認ください

05 有効開口2000mm確保

W1100のサイズをご用意しました。有効開口幅が両開きで2000mm以上確保でき、自転車や車いすが通りやすいサイズとなっております。

06 同デザインでフェンスも対応。門扉はフェンス連結用の専用柱で表面から柱をみせない構造 PAT.P

フリープランで創作できる「フリースタイルフェンス」もご用意しておりますので、フェンスと門扉の格子材を合わせた統一感のあるトータルコーディネートが可能です。柱隠し仕様の専用柱で表面から柱をみせない設計にも対応。柱を見せる通常柱をご用意しております。門扉にフェンスが隣接する場合は、柱を共通化し、フェンスの柱を1本減らすことも可能です。

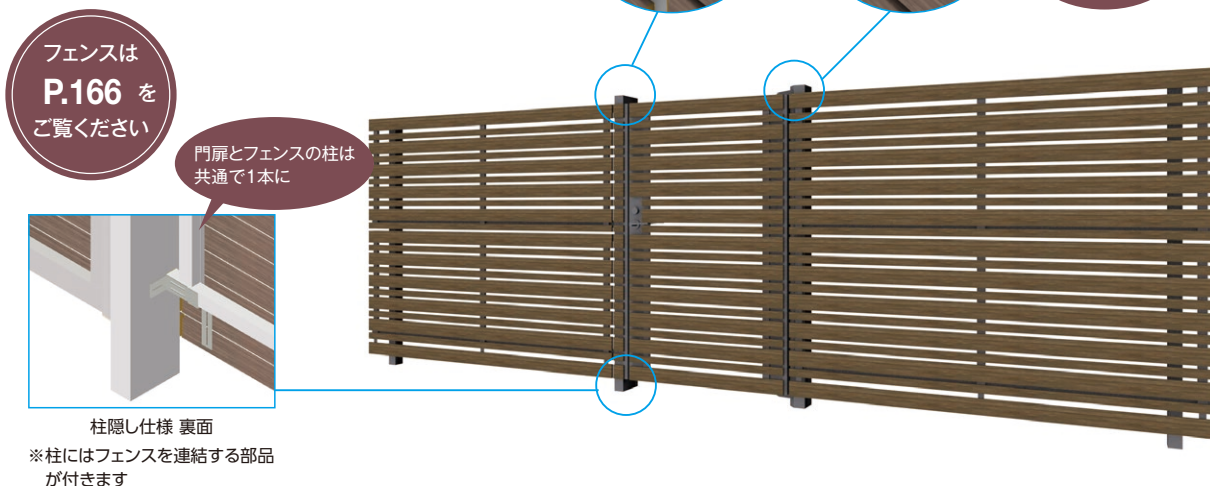

フリースタイル門扉 参考拾い出し例

耐風圧強度
風速34m/s相当



ユニット
別注可
別注不可
別注不可
別注不可
切詰不可
受注生産



人気のフェンス、
エバーアートウッド
デザインユニットに合わせて

格子すき間寸法図

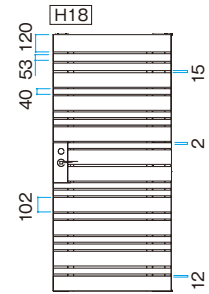

門扉とフェンスの
おすすめデザイン
コーディネート例



片開き
H1800・W1000



エバーアートウッド
デザインユニット
ランダム

P.173

参考拾い出し例

1	納まり	片開き納まり/柱(ラッピングカラー)仕様
2	勝手	右勝手(R)
3	開き	内開き/敷地側
4	サイズ	H1800/W800
5	格子材	格子材120×12、格子材102×12、 格子材53×12、格子材40×12、すき間15mm他
6	カラー	ダークパイン、ブラウンエボニー、フレーム/ブラック

門扉本体参考価格 **¥309,200/セット**



幅違いの部材で強弱をつけた
組み合わせがデザイン性アップ

格子すき間寸法図

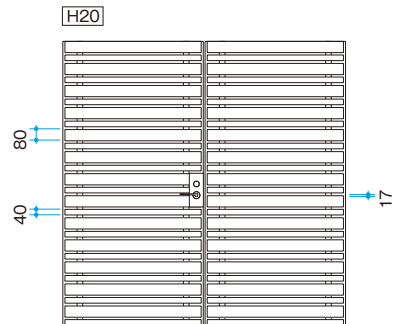

門扉
参考拾い出し例



両開き
H2000・W800

参考拾い出し例

1	納まり	両開き納まり/柱(マットブラック)仕様
2	勝手	左勝手(L)
3	開き	内開き/敷地側
4	サイズ	H2000/W800
5	格子材	格子材80×12、格子材40×12、すき間17mm
6	カラー	マットブラック、フレーム/ブラック

門扉本体参考価格 **¥520,500/セット**

※フリースタイル門扉は格子材のデザイン可能範囲が設定されています。納まりや高さによって格子材のデザイン可能範囲が変わりますので、積算シミュレーションでご確認ください

●表示価格には消費税および組立費、施工費等は含まれておりません。

※発注には「オーダーシート」(P.97)を使用してください
 ※ご不明な内容は積算課に別途お問い合わせください

カラーバリエーション	定番カラー							受注生産カラー						フレームカラーバリエーション			
	ラッピングカラー							ラッピングカラー						ブラック	ステンカラー		
格子材	●	●	●	●	●	●	●	●	●	●	●	●	●	●	●	●	●
柱	●	●	●	●	●	●	●	●	●	●	●	●	●	●	●	●	●

●柱隠し仕様はステンカラー、ブラックのみ ●選択されたカラーによっては納期がかかる場合があります。必ず納期をご確認ください

CONTENTS

部材

板塀価格早見表

門扉

フェンス



横に流れる直線ラインが
シャープな印象を与えます

格子すき間寸法図

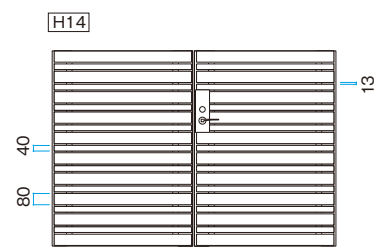

門扉
参考拾い出し例

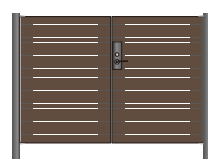

両開き
H1400・W1000

参考拾い出し例

1	納まり	両開き納まり/柱(ブラックエポニー)仕様
2	勝手	右勝手(R)
3	開き	内開き/敷地側
4	サイズ	H1400/W1000
5	格子材	格子材80×12、格子材40×12、すき間13mm
6	カラー	ブラックエポニー、フレーム/ブラック

門扉本体参考価格 **¥429,800/セット**

安心の「5年保証」

シートの著しい変色
はがれについて保証します。

※保証の内容、免責事項については
P.216をご覧ください。



耐風圧強度
「34m/s」相当

34m/s相当の優れた耐風圧強度を
誇る安心の設計です

■各種オプション加算額

呼称	価格	
門柱	加算なし	
納まり	ステンカラー仕様	
	ラッピング仕様	+¥14,400/セット
直付部材	ステンカラー仕様	+¥14,400/セット
納まり	ラッピング仕様	+¥28,800/セット
LAシリーズ	レバーハンドルなし(現場手配)	-¥37,500/セット
	戸当りストッパー	+¥8,300/セット

※レバーハンドルを現場手配いただく際は、サムターン、シリンダーもご用意ください
 ※オプションの詳細はP.90をご覧ください

使用上のご注意
 ご注文いただくフレームと部材は弊社工場で加工を施しユニット化して出荷致します。予めご了承ください。

フリースタイル門扉・フェンス 積算シミュレーションのご案内 PAT.P

タカショーではウェブ上で誰でも手軽に行える、積算シミュレーションサービスを開始しております。このサービスの特長は、ウェブ上にある専用ページ内で、門扉・フェンスの部材や全長、高さ、カラーバリエーションなどを、画面上でイメージを確認しながら選択していただくだけで、概算価格が出せるという非常に手軽な点です。お客様へのご提案の際にもスピーディーに対応できます。

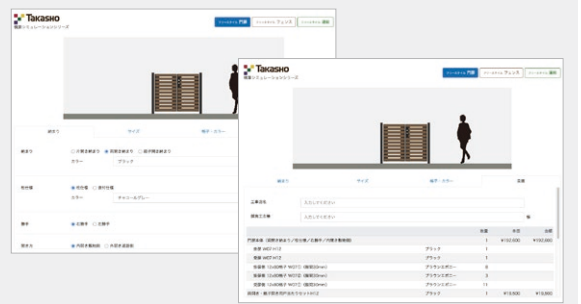

※携帯電話・スマートフォンでのご使用はできません。タブレットをご利用いただけます。

積算シミュレーションへはこちら
 インターネット用URLコード
<https://sim-members.takasho.jp/>



※フリースタイル門扉は格子材のデザイン可能範囲が設定されています。納まりや高さによって格子材のデザイン可能範囲が変わりますので、積算シミュレーションでご確認ください

●表示価格には消費税および組立費、施工費等は含まれておりません。

仕様オプション	寸法図	オーダーシート	フリースタイルフェンス	EVER ART WOOD
P.90	P.91	P.97	P.168	

エバーアートウッド®門扉II/エバーアート門扉 センシア/エバーアートボード®門扉/ロートアルミゲート 仕様・オプション

錠前・フレーム

錠やフレームなど周辺部材にブラックカラーを追加 **NEW**

ステンカラーのみだった錠やフレームなどの周辺部材にブラックを追加しました。
ダークカラーを基調としたエクステリアの自然な仕上がりを演出します。

錠前・フレーム カラーバリエーション

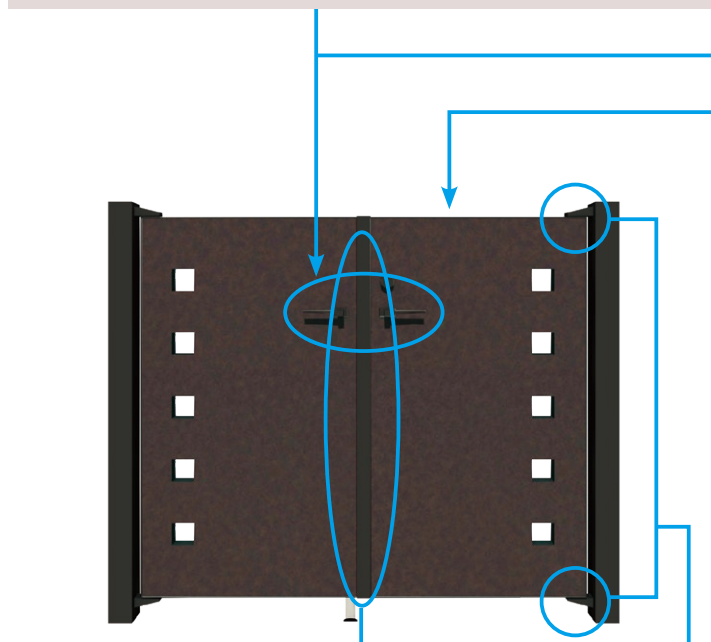
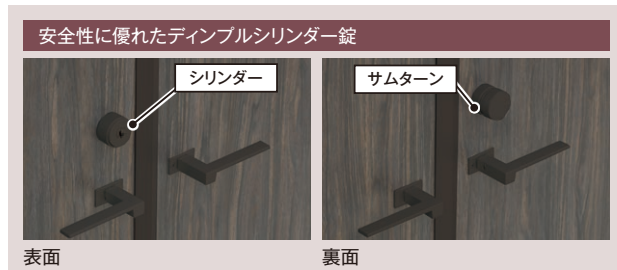
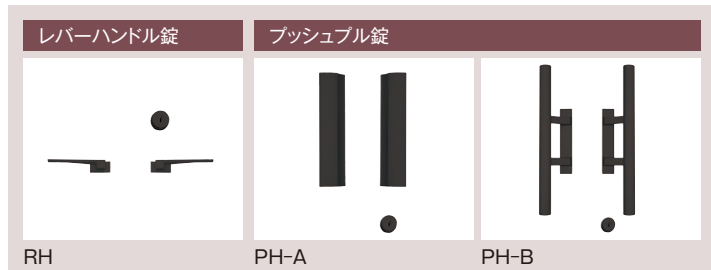

※エバーアートボード門扉ラインやスリット枠はステンカラーになります

錠関係対応門扉 ※フレームはエバーアートボード門扉のみ対応

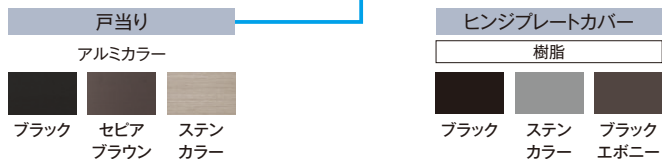
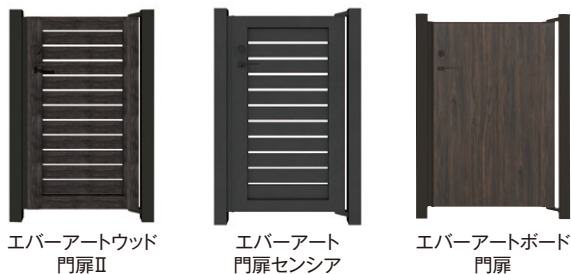

レバーハンドル錠



※片開きは¥23,100、両開きは¥34,700、親子開きは¥23,100の加算でプッシュプル錠に変更可能です

シリンダー

サムターン

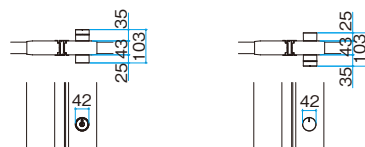

プッシュプル錠

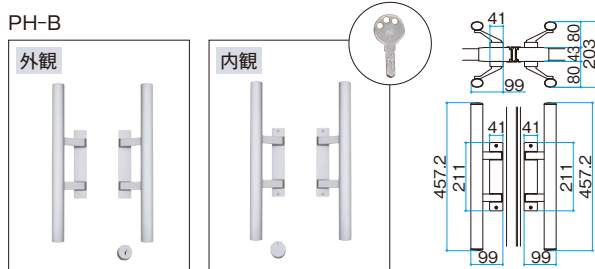
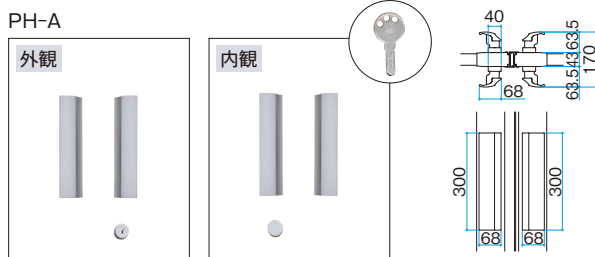

※上記以外の規格、価格については、別途お問い合わせください。
●表示価格には消費税および組立費、施工費等は含まれておりません。

オプション

■美和ロック(株)製LAシリーズ対応

美和ロック(株)製LAシリーズの選択ができます。現場で手配いただいたハンドルにも取り付けが可能です。

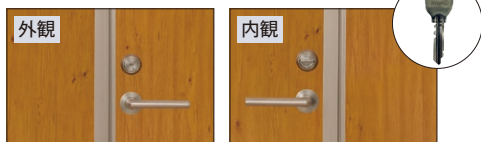

呼称		価格
LAシリーズ	レバーハンドル付き	+¥21,800/セット
	レバーハンドルなし(現場手配)	-¥15,700/セット

※LAシリーズの両開きの受扉にはレバーハンドルが付きません
 ※LAシリーズの価格はレバーハンドル錠の価格からの増減になります
 ※レバーハンドルを現場手配いただく際は、サムターン、シリンダーもご用意ください

■LAシリーズ対応のレバーハンドルに対応

LAシリーズに対応しているレバーハンドルを別注にて手配することが可能です

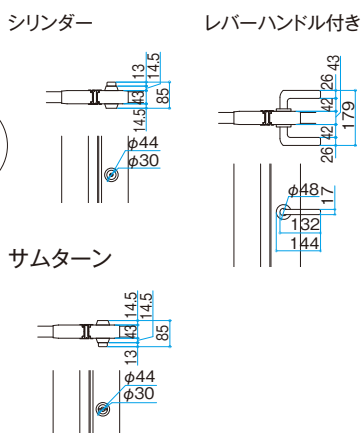

■両面シリンダー

¥10,000の加算で両面シリンダーに変更が可能です。

■戸当りストッパー

¥8,300の加算で戸当りストッパーが追加可能です。



■同一キーシリンダー対応

同一キーシリンダーに対応しております。勝手口等と同じキーシリンダーを取り付けできます。

門扉に直付け可能な部材に新カラーが3色追加 **NEW**

100mm以上の柱に直接門扉が取り付け可能な直付け部材に新カラーをご用意しました。コーディネート幅が広がります。



千本格子扉 700×2000(両開き) チャコールグレー

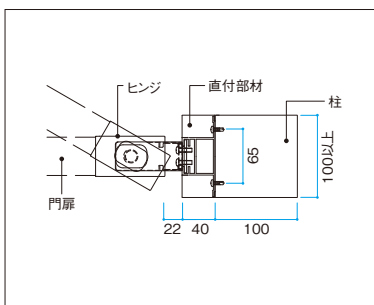
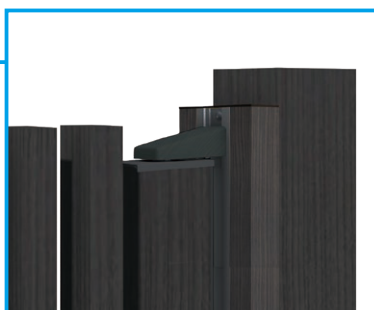

直付部材・ラッピング仕様加算額(各種共通)

呼称	ステンカラー仕様	ラッピング仕様
門柱納まり	加算なし	+¥14,400/セット
直付部材納まり	+¥14,400/セット	+¥28,800/セット

※上記の加算で各納まり、ラッピング仕様への変更が可能です

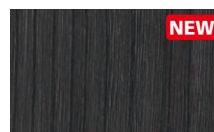

チャコールグレー



ウォールナット



ジャラ

扉のカラーバリエーションに合わせてラッピングカラー3色追加

直付部材カラーバリエーション

定番カラー							受注生産カラー							下記以外のカラー別注は不可			
ラッピングカラー							アルミカラー							ラッピングカラー			
チャコールグレー	ブラウンエボニー	ダークバイン	ナチュラルバイン	ホワイトバイン	マットブラック	ステンカラー	ブラックエボニー	ウォールナット	ジャラ	京町家かきちゃ	マットダークグレー	マットライトグレー	マットホワイト	ラスティコッパー			

※上記以外の規格、価格については、別途お問い合わせください。
 ●表示価格には消費税および組立費、施工費等は含まれておりません。

門扉 ユニットプラス/フリースタイル門扉 仕様・オプション

錠前

■美和ロック(株)製LAシリーズ対応

美和ロック(株)製LAシリーズが標準仕様となります

- ※LAシリーズの両開きの受扉にはレバーハンドルが付きません
- ※LAシリーズの価格はレバーハンドル錠の価格からの増減になります
- ※レバーハンドルを現場手配いただく際は、サムターン、シリンダーもご用意ください



呼称	価格
LAシリーズ	レバーハンドルなし(現場手配) -¥37,500/セット

シリンダー サムターン レバーハンドル

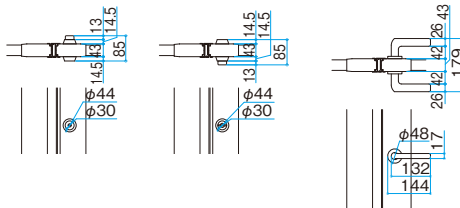

オプション

■柱隠し納まり

柱隠し仕様の専用柱で表面から柱をみせない設計もご用意しております。フェンスとのコーディネートに最適です。

- ※柱隠し納まりはフリースタイル門扉のみとなります。
- ※柱隠し納まりの寸法図は別途お問い合わせください

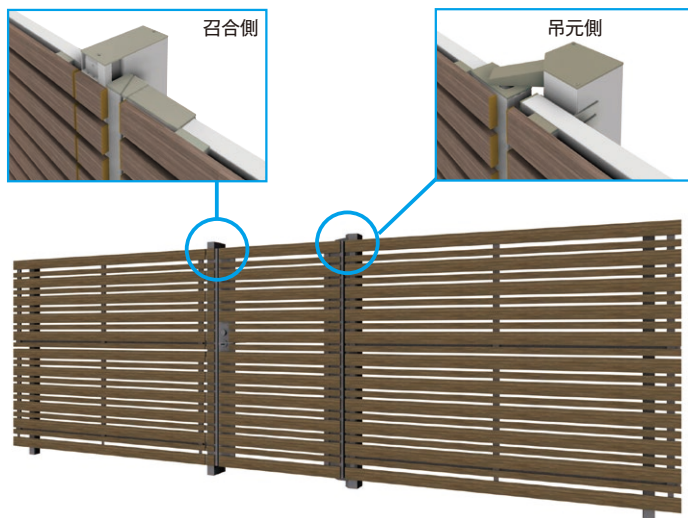

■戸当りストッパー



¥8,300の加算で戸当りストッパーが追加可能です。

■門扉直付けも可能



100mm以上の柱に直接門扉が取り付け可能な直付け部材もご用意。既設のポーチやフェンスとコーディネートもできます。



直付け部材・ラッピング仕様加算額(各種共通)

呼称	ステンカラー仕様	ラッピング仕様
門柱納まり	加算なし	+¥14,400/セット
直付け部材納まり	+¥14,400/セット	+¥28,800/セット

※上記の加算で各納まり、ラッピング仕様への変更が可能です

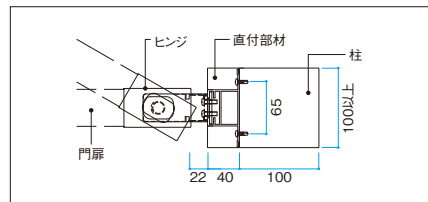

直付け部材カラーバリエーション

定番カラー							受注生産カラー							下記以外のカラー別注は不可		
ラッピングカラー							アルミカラー	ラッピングカラー								
NEW								NEW	NEW							
チャコールグレー	ブラウンエボニー	ダークバイン	ナチュラルバイン	ホワイトバイン	マットブラック	ステンカラー	ブラックエボニー	ウォールナット	ジャラ	京町家かきちゃ	マットダークグレー	マットライトグレー	マットホワイト	ラスティコッパー		

●表示価格には消費税および組立費、施工費等は含まれておりません。

開き門扉 寸法図

エバーアートウッド門扉II/エバーアート門扉 センシア/エバーアートボード門扉/ロートアルミゲート 寸法図

片開き

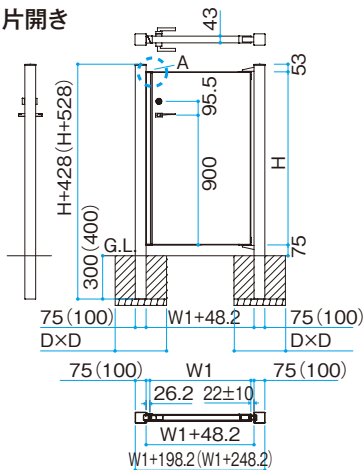

A拡大図

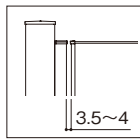

※参考基礎寸法です
 ※W=700, 800, 900(1000, 1100)
 ※H=1200, 1400, 1600, 1800(2000)
 ※()内は柱サイズ100角の場合を示しています。詳細は下の表をご覧ください
 ※〈 〉内はエバーアートウッド門扉II 102 幅横型およびエバーアート門扉 センシア 対応可能寸法です

両開き

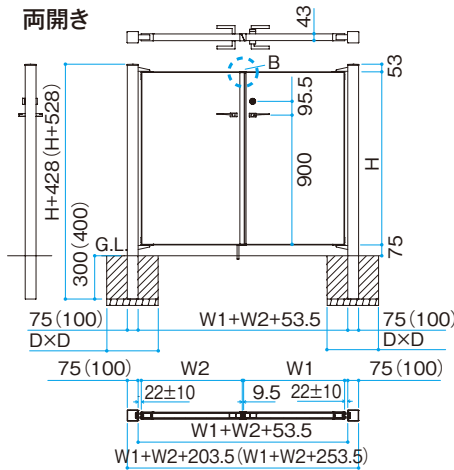

B拡大図

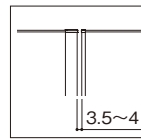

※参考基礎寸法です
 ※W=700, 800, 900(1000, 1100)
 ※H=1200, 1400, 1600, 1800(2000)
 ※()内は柱サイズ100角の場合を示しています。詳細は左下の表をご覧ください
 ※〈 〉内はエバーアートウッド門扉II 102 幅横型およびエバーアート門扉 センシア 対応可能寸法です

親子開き

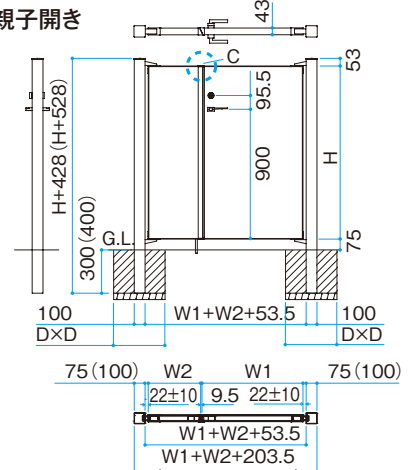

C拡大図

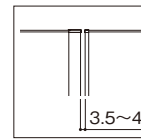

※参考基礎寸法です
 ※W1(親扉)=700, 800, 900(1000, 1100)
 ※W2(子扉)=400, 500
 ※H=1200, 1400
 ※〈 〉内はエバーアートウッド門扉II 102 幅横型およびエバーアート門扉 センシア 対応可能寸法です

片開き、両開き 寸法表

柱サイズ	呼称	高さ(H)	幅(W1, W2)	基礎(DxD)
75角	H12	1200	700~900	350×350
	H14	1400		
100角	H12	1200	1000, 1100	400×400
	H14	1400		
	H16	1600		
	H18	1800		
	H20	2000		

親子開き 寸法表

柱サイズ	呼称	高さ(H)	幅(W1)	幅(W2)	基礎(DxD)
75角	H12	1200	W1(親扉) =700, 800, 900	W2(子扉) =400, 500	350×350
	H14	1400			
100角	H12	1200	W1(親扉) =1000, 1100	W2(子扉) =400, 500	400×400
	H14	1400			

※親子開きの親扉(W1)が幅1000, 1100の場合は柱サイズは100角になります。

門扉 ユニットプラス/フリースタイル門扉 寸法図

片開き

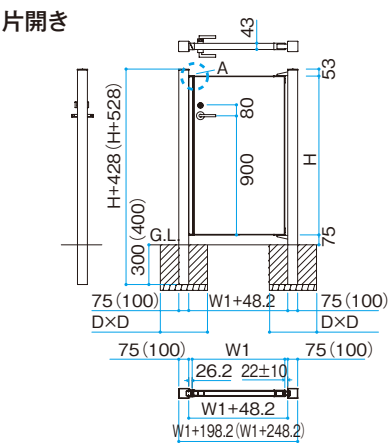

A拡大図

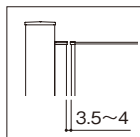

※参考基礎寸法です
 ※W=700, 800, 900(1000, 1100)
 ※H=1200, 1400, 1600, 1800(2000)
 ※()内は柱サイズ100角の場合を示しています。詳細は下の表をご覧ください

両開き

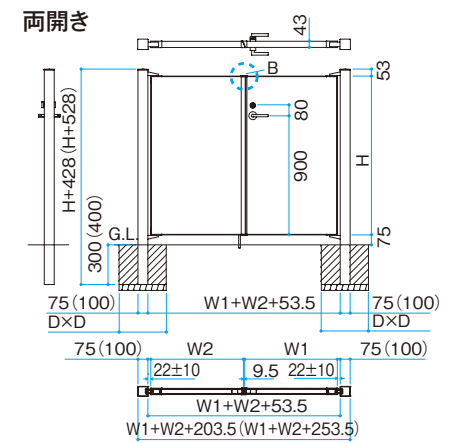

B拡大図

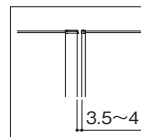

※参考基礎寸法です
 ※W=700, 800, 900(1000, 1100)
 ※H=1200, 1400, 1600, 1800(2000)
 ※()内は柱サイズ100角の場合を示しています。詳細は左下の表をご覧ください

親子開き

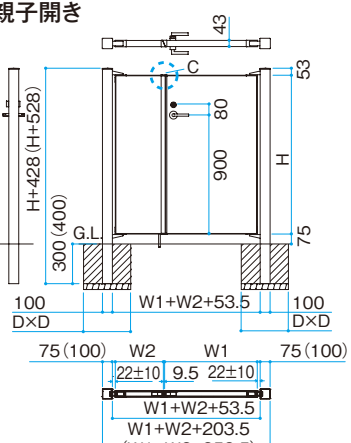

C拡大図

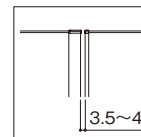

※参考基礎寸法です
 ※W1(親扉)=700, 800, 900(1000, 1100)
 ※W2(子扉)=400, 500
 ※H=1200, 1400

片開き、両開き 寸法表

柱サイズ	呼称	高さ(H)	幅(W1, W2)	基礎(DxD)
75角	H12	1200	700~900	350×350
	H14	1400		
100角	H12	1200	1000, 1100	400×400
	H14	1400		
	H16	1600		
	H18	1800		
	H20	2000		

親子開き 寸法表

柱サイズ	呼称	高さ(H)	幅(W1)	幅(W2)	基礎(DxD)
75角	H12	1200	W1(親扉) =700, 800, 900	W2(子扉) =400, 500	350×350
	H14	1400			
100角	H12	1200	W1(親扉) =1000, 1100	W2(子扉) =400, 500	400×400
	H14	1400			

※親子開きの親扉(W1)が幅1000, 1100の場合は柱サイズは100角になります
 ※柱隠し納まりの寸法図は別途お問い合わせください

エバーアートウッド®門扉II/エバーアート門扉 センシア/エバーアートボード®門扉/ロートアルミゲート オートロック・電気式オートロック 門扉

守られている安心感をつくる
クローザー・オートロック機能付き門扉を可能にしました

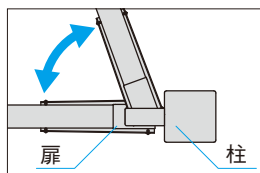

手をそえなくても門扉を開ければ自動で閉まるオートクローザー。閉め忘れを防止してくれます。

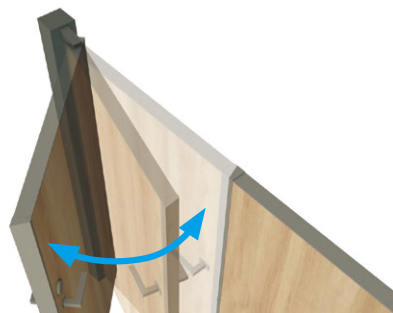

対応門扉



01 門扉は自動で閉じて、自動で施錠。 オートクローザー部品は門扉と 一体型デザイン

オートロック機能付きの門扉がオプションで登場。勝手側扉の吊手側下部の面内にオートヒンジ部品が収納され、見た目が見え隠れした仕様です。

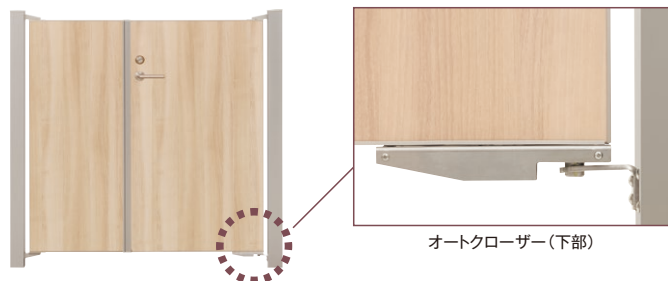

02 便利さと安心さを兼ね備えたオートロック機能

扉を閉めれば自動施錠するようになるため、カギのかけ忘れがありません。門扉の防犯意識を高めて安心感のある生活へ。シンプルに電気を使わず自動で施錠する「オートロックタイプ」と、室内から電動で施錠・解錠可能な「電気式オートロックタイプ」の2種をご用意しました。

オートロックタイプの場合

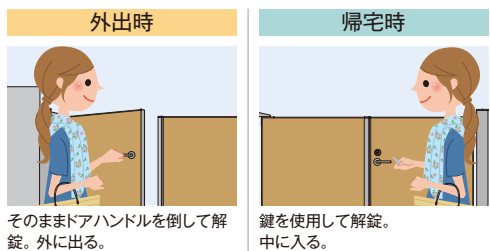

自動的に扉が閉まり、施錠される

電気式オートロックタイプの場合

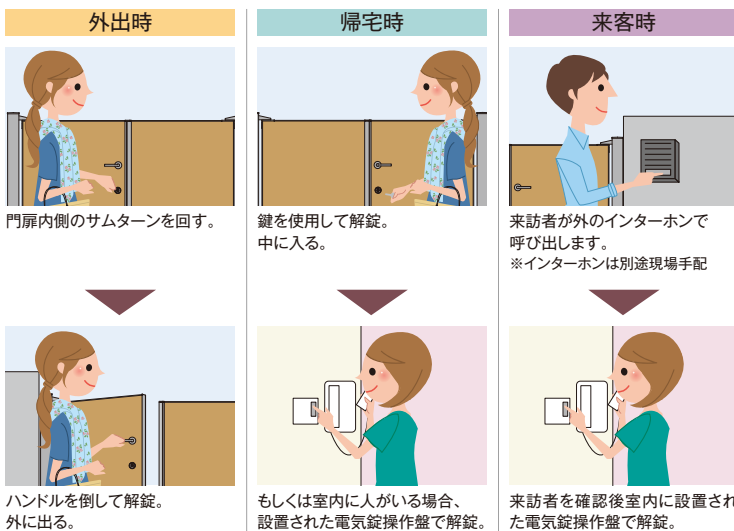

自動的に扉が閉まり、施錠される

電気式オートロックタイプの配線例

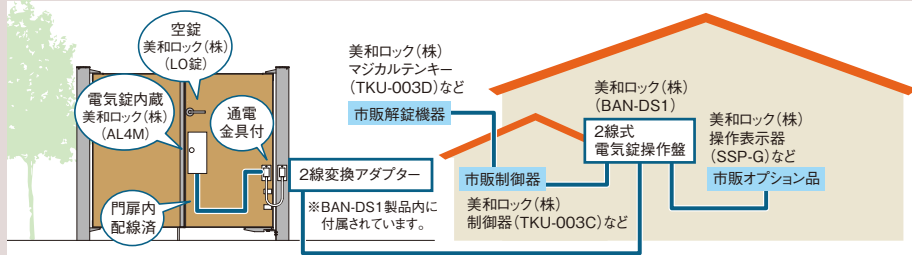

※左記配線図は一例です。
※は別途現場手配となります。
※電気錠操作盤は、美和ロック(株)製(BAN-DS1)をご用意しています。その他の製品は、別途手配が必要です。
※電気錠操作盤に繋ぐ解錠機器やオプション品などは、各メーカーのカタログをご確認ください。
※別途手配品の詳細は、各メーカーにご確認ください。

オートロック・電気式オートロック 門扉



オートロックタイプ

■オートロックタイプ

品名	加算額	
	片開き用	両開き用
エバーアートウッド門扉Ⅱ	+¥260,000/セット	+¥260,000/セット
エバーアート門扉 センシア	+¥260,000/セット	+¥260,000/セット
エバーアートボード門扉用	+¥180,000/セット	+¥180,000/セット
ロートアルミゲート用	+¥240,000/セット	+¥240,000/セット

※錠は全てレバーハンドルタイプになります ※価格については、P.63~75のレバーハンドル錠の門扉の価格に加算してください ※門柱納まりのみになります ※対象のサイズはH1800、H2000のみとなります。その他のサイズについてはお問い合わせください。ロートアルミゲートについてはH1600のみになります

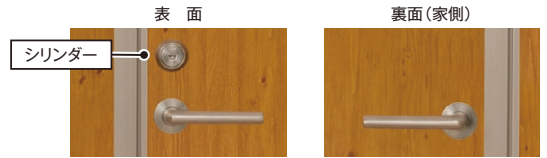

※オートロックタイプにサムターンは付きません。

電気式オートロックタイプ

■電気式オートロックタイプ

品名	加算額		
	片開き用	両開き用	親子開き用
エバーアートウッド門扉Ⅱ	+¥410,000/セット	+¥410,000/セット	+¥410,000/セット
エバーアート門扉 センシア	+¥410,000/セット	+¥410,000/セット	+¥410,000/セット
エバーアートボード門扉用	+¥370,000/セット	+¥370,000/セット	+¥370,000/セット
ロートアルミゲート用	+¥390,000/セット	+¥390,000/セット	+¥390,000/セット

※錠は全てレバーハンドルタイプになります ※価格については、P.63~75のレバーハンドル錠の門扉の価格に加算してください ※ロートアルミゲートについてはH1600のみになります ※門柱納まりのみになります ※別途2線式電気錠操作盤が必要です ※電気錠は美和ロック(株)製(AL4M)を使用しています

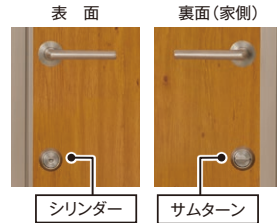

■門扉 電気式オートロックタイプ用 2線式電気錠操作盤

※屋内用ですので雨水等 水滴のかからない場所に 設置してください。

¥140,000/台

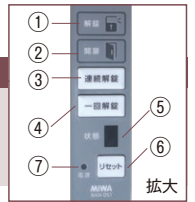

2線式電気錠操作盤について

- ① 解錠LED (黄) 電気錠の解錠状態を表示します
- ② 開扉LED (赤) 扉の開扉状態を表示します
- ③ 操作ボタン1 運用モードによって、「連続解錠」「施錠」ボタンとなります
- ④ 操作ボタン2 運用モードによって、「一回解錠」「解錠」「押す」ボタンとなります
- ⑤ 状態表示LED 警報、異常状態等の内容を表示します
- ⑥ 表示リセットボタン 警報や異常の表示をリセット(消灯)します
- ⑦ 電源LED (緑) 操作盤の電源入力状態を表示します



拡大

寸法図

■オートロックタイプ

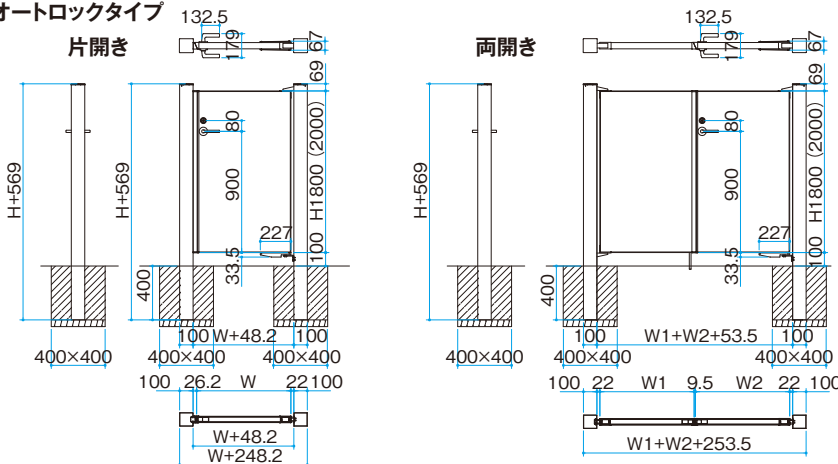

■電気式

オートロックタイプ

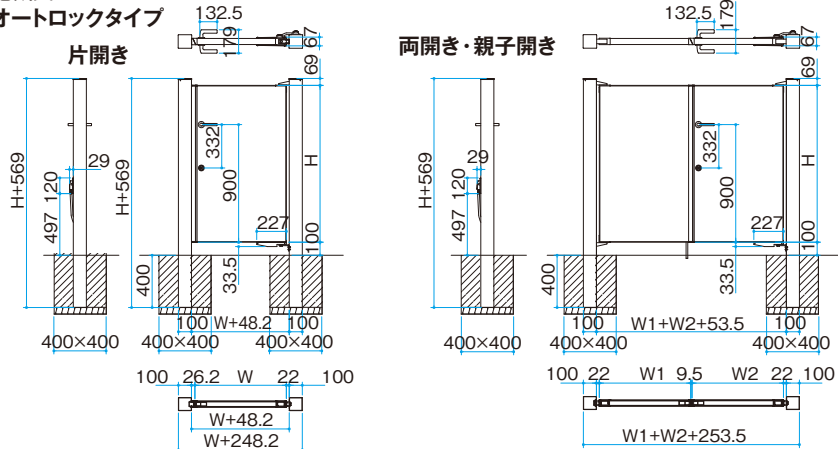

使用上のご注意

- オートロックは盗難防止器ではありません。盗難事故などによる損害については責任を負いかねますのでご了承ください。
- オートロックは戸建住宅専用商品です。マンションや集合住宅など高頻度に開閉する場所への設置はできません。
- オートロックは凍結により動作不良が発生することがあります。使用温度範囲は-10℃~40℃です。(ただし氷結時の使用は不可)

※()内はエバーアートウッド門扉Ⅱ 102幅横型およびエバーアート門扉 センシア対応可能寸法です ※オートロックタイプの対象高さサイズはH1800とH2000のみになります。その他のサイズについてはお問い合わせください

片開き、両開き 寸法表

柱サイズ	呼称	高さ(H)	幅(W1、W2)	基礎(D×D)
100角	H12	1200	700~1100	400×400
	H14	1400		
	H16	1600		
	H18	1800		
	H20	2000		

※参考基礎寸法です

※W=700、800、900(1000、1100)
 ※H=1200、1400、1600、1800(2000)
 ※()内はエバーアートウッド門扉Ⅱ 102幅横型およびエバーアート門扉 センシア対応可能寸法です ※オートロックタイプの対象高さサイズはH1800とH2000のみになります。その他のサイズについてはお問い合わせください

親子開き 寸法表

柱サイズ	呼称	高さ(H)	幅(W1)	幅(W2)	基礎(D×D)
100角	H12	1200	W1(親扉) =700~1100	W2(子扉) =400、500	400×400
	H14	1400			

※参考基礎寸法です ※W1(親扉)=700、800、900(1000、1100)
 ※W2(子扉)=400、500 ※H=1200、1400

●表示価格には消費税および組立費、施工費等は含まれておりません。

エバーアートウッド®門扉Ⅱ

オーダーシート(P.62~69)

扉の勝手、開き方向(内・外)により使用する部材、部品が異なりますので下記のオーダーシートに記入の上発注してください
1~6の番号の順に選んで、記入してください

このページをコピーしてご利用ください

注文 見積

ご依頼日

ご用件をチェックしてください。

お客様名

TEL
() -

FAX
() -

下記の当てはまるものにチェックしてください。

1 デザイン

<input type="checkbox"/>	<input type="checkbox"/>	<input type="checkbox"/>	<input type="checkbox"/>	<input type="checkbox"/>	<input type="checkbox"/>	<input type="checkbox"/>	<input type="checkbox"/>
<input type="checkbox"/>	<input type="checkbox"/>	<input type="checkbox"/>	<input type="checkbox"/>	<input type="checkbox"/>	<input type="checkbox"/>	<input type="checkbox"/>	<input type="checkbox"/>
40幅 縦	40幅 横	80幅 縦	80幅 横	102幅 縦	102幅 横	40+80幅 縦	40+80幅 横

2 納まり

<input type="checkbox"/>	<input type="checkbox"/>	<input type="checkbox"/>
<input type="checkbox"/>	<input type="checkbox"/>	<input type="checkbox"/>
柱仕様	直付柱仕様	柱仕様
<input type="checkbox"/> ブラック <input type="checkbox"/> セピアブラウン <input type="checkbox"/> ステンカラー	<input type="checkbox"/> ブラック <input type="checkbox"/> セピアブラウン <input type="checkbox"/> ステンカラー	<input type="checkbox"/> ブラック <input type="checkbox"/> セピアブラウン <input type="checkbox"/> ステンカラー
<input type="checkbox"/> ステンカラー <input type="checkbox"/> ラッピング <input type="checkbox"/> ラッピング	<input type="checkbox"/> ステンカラー <input type="checkbox"/> ラッピング <input type="checkbox"/> ラッピング	<input type="checkbox"/> ステンカラー <input type="checkbox"/> ラッピング <input type="checkbox"/> ラッピング

※オートロックは直付柱仕様に対応していません

3 勝手

<input type="checkbox"/>	<input type="checkbox"/>	<input type="checkbox"/>	<input type="checkbox"/>	<input type="checkbox"/>	<input type="checkbox"/>
<input type="checkbox"/> 左勝手(L)	<input type="checkbox"/> 右勝手(R)	<input type="checkbox"/> 左勝手(L)	<input type="checkbox"/> 右勝手(R)	<input type="checkbox"/> 左勝手(L)	<input type="checkbox"/> 右勝手(R)
レバーハンドル仕様	プッシュプル仕様	レバーハンドル仕様	プッシュプル仕様	レバーハンドル仕様	プッシュプル仕様
RH	PH-A	RH	PH-A	RH	PH-A
<input type="checkbox"/> ステンカラー <input type="checkbox"/> ブラック	<input type="checkbox"/> ステンカラー <input type="checkbox"/> ブラック	<input type="checkbox"/> ステンカラー <input type="checkbox"/> ブラック	<input type="checkbox"/> ステンカラー <input type="checkbox"/> ブラック	<input type="checkbox"/> ステンカラー <input type="checkbox"/> ブラック	<input type="checkbox"/> ステンカラー <input type="checkbox"/> ブラック
LA(オプション)	PH-B	LA(オプション)	PH-B	LA(オプション)	PH-B
<input type="checkbox"/> 錠あり <input type="checkbox"/> 錠なし	<input type="checkbox"/> ステンカラー <input type="checkbox"/> ブラック	<input type="checkbox"/> 錠あり <input type="checkbox"/> 錠なし	<input type="checkbox"/> ステンカラー <input type="checkbox"/> ブラック	<input type="checkbox"/> 錠あり <input type="checkbox"/> 錠なし	<input type="checkbox"/> ステンカラー <input type="checkbox"/> ブラック
オートロック(オプション)		オートロック(オプション)		オートロック(オプション)	
<input type="checkbox"/> オートロックタイプ <input type="checkbox"/> 電気式オートロックタイプ		<input type="checkbox"/> オートロックタイプ <input type="checkbox"/> 電気式オートロックタイプ		<input type="checkbox"/> オートロックタイプ <input type="checkbox"/> 電気式オートロックタイプ	

※¥10,000の加算で両面シリンダー仕様への変更が可能です
※LAシリーズの両開きの受扉にはレバーハンドルが付きません
※LAシリーズに対応しているレバーハンドルを別注にて手配することが可能です

※親子開きの子扉にハンドルは付きません

4 開き

<input type="checkbox"/>	<input type="checkbox"/>	<input type="checkbox"/>	<input type="checkbox"/>	<input type="checkbox"/>	<input type="checkbox"/>
<input type="checkbox"/> 内開き敷地側	<input type="checkbox"/> 内開き敷地側	<input type="checkbox"/> 内開き敷地側	<input type="checkbox"/> 内開き敷地側	<input type="checkbox"/> 内開き敷地側	<input type="checkbox"/> 内開き敷地側
<input type="checkbox"/> 外開き道路側	<input type="checkbox"/> 外開き道路側	<input type="checkbox"/> 外開き道路側	<input type="checkbox"/> 外開き道路側	<input type="checkbox"/> 外開き道路側	<input type="checkbox"/> 外開き道路側

5 サイズ

<input type="checkbox"/>	<input type="checkbox"/>	<input type="checkbox"/>	<input type="checkbox"/>	<input type="checkbox"/>	<input type="checkbox"/>	<input type="checkbox"/>
高さ(H)	幅(W)	高さ(H)	幅(W)	高さ(H)	幅(W)	子扉幅(W)
<input type="checkbox"/> H12	<input type="checkbox"/> W07	<input type="checkbox"/> H12	<input type="checkbox"/> W07	<input type="checkbox"/> H12	<input type="checkbox"/> W07	<input type="checkbox"/> W04
<input type="checkbox"/> H14	<input type="checkbox"/> W08	<input type="checkbox"/> H14	<input type="checkbox"/> W08	<input type="checkbox"/> H14	<input type="checkbox"/> W08	<input type="checkbox"/> W05
<input type="checkbox"/> H16	<input type="checkbox"/> W09	<input type="checkbox"/> H16	<input type="checkbox"/> W09	<input type="checkbox"/> H16	<input type="checkbox"/> W09	
<input type="checkbox"/> H18	<input type="checkbox"/> W11	<input type="checkbox"/> H18	<input type="checkbox"/> W11			
<input type="checkbox"/> H20		<input type="checkbox"/> H20				

※H20、W11は102幅横型のみ対応可能です
※オートロックタイプの対象のサイズはH18、H20のみになります

6 カラー

扉カラーバリエーション

定番カラー					受注生産カラー				
<input type="checkbox"/>	<input type="checkbox"/>	<input type="checkbox"/>	<input type="checkbox"/>	<input type="checkbox"/>	<input type="checkbox"/>	<input type="checkbox"/>	<input type="checkbox"/>	<input type="checkbox"/>	<input type="checkbox"/>

※選択された商品、カラーによっては納期がかかる場合があります。必ず納期をご確認ください ※ワイド別注対応金額は別途お問い合わせください
※オートロック、電気式オートロックのオートクローザーのカラーはヒンジプレートカバーで選択したカラーと同じになります

ヒンジプレートカバー

ブラック ステンカラー
ブラックエボニー

戸当り

ブラック セピアブラウン
ステンカラー

エバーアート門扉 センシア オーダーシート(P.72~75)

扉の勝手、開き方向(内・外)により使用する部材、部品が異なりますので下記のオーダーシートに記入の上発注してください
1~6の番号の順に選んで、記入してください

このページをコピーしてご利用ください

注文 見積 ご依頼日 年 月 日

ご用件をチェックしてください。

お客様名

TEL () - - -

FAX () - - -

下記の当てはまるものにチェックしてください。

1 デザイン



横パネル



横ルーバー

2 納まり

片開き納まり

柱仕様
 ブラック セピアブラウン ステンカラー
 直付柱仕様

両開き納まり

柱仕様
 ブラック セピアブラウン ステンカラー
 直付柱仕様

親子開き納まり

柱仕様
 ブラック セピアブラウン ステンカラー
 直付柱仕様

※オートロックは直付柱仕様に対応しておりません

3 勝手



左勝手(L) 右勝手(R)

レバーハンドル仕様 プッシュプル仕様
 RH PH-A
 ステンカラー ブラック ステンカラー ブラック
 LA(オプション)
 錠あり 錠なし ステンカラー ブラック

オートロック(オプション)
 オートロックタイプ 電気式オートロックタイプ



左勝手(L) 右勝手(R)

レバーハンドル仕様 プッシュプル仕様
 RH PH-A
 ステンカラー ブラック ステンカラー ブラック
 LA(オプション)
 錠あり 錠なし ステンカラー ブラック

オートロック(オプション)
 オートロックタイプ 電気式オートロックタイプ



左勝手(L) 右勝手(R)

レバーハンドル仕様 プッシュプル仕様
 RH PH-A
 ステンカラー ブラック ステンカラー ブラック
 LA(オプション)
 錠あり 錠なし ステンカラー ブラック

オートロック(オプション)
 オートロックタイプ 電気式オートロックタイプ

※¥10,000の加算で両面シリンダー仕様への変更が可能です
 ※LAシリーズの両開きの受扉にはレバーハンドルが付きません
 ※LAシリーズに対応しているレバーハンドルを別注にて手配することが可能です

※親子開きの子扉にハンドルは付きません

4 開き

内開き敷地側 内開き敷地側

外開き道路側 外開き道路側

内開き敷地側 内開き敷地側

外開き道路側 外開き道路側

内開き敷地側 内開き敷地側

外開き道路側 外開き道路側

5 サイズ

高さ(H) 幅(W)

H12 W07
 H14 W08
 H16 W09
 H18 W10
 H20 W11

高さ(H) 幅(W)

H12 W07
 H14 W08
 H16 W09
 H18 W10
 H20 W11

高さ(H) 幅(W) 子扉幅(W)

H12 W07 W04
 H14 W08 W05
 H16 W09
 H18 W10
 H20 W11

※オートロックタイプの対象のサイズはH18、H20のみになります

6 カラー

扉カラーバリエーション

ブラック セピアブラウン ステンカラー

ヒンジプレートカバー 戸当り

ブラック ステンカラー ブラック セピアブラウン
 ブラックエボニー ステンカラー

門扉 ユニットプラス

オーダーシート(P.78~83)

扉の勝手、開き方向(内・外)により使用する部材、部品が異なりますので下記のオーダーシートに記入の上発注してください
1~6の番号の順に選んで、記入してください

注文 見積

ご依頼日

このページをコピーしてご利用ください

ご用件をチェックしてください。

お客様名

TEL

 -

FAX

 -

下記の当てはまるものにチェックしてください。

1
デザイン

こだわり板
100幅

ラウンド板
100幅

モクプラボード
90幅

モクプラボード
リアル90幅

タンモクウッド
90幅

2
納まり

片開き納まり
柱仕様
 ステンカラー ラッピング
 ブラック
 直付柱仕様
 ステンカラー ラッピング

両開き納まり
柱仕様
 ステンカラー ラッピング
 ブラック
 直付柱仕様
 ステンカラー ラッピング

親子開き納まり
柱仕様
 ステンカラー ラッピング
 ブラック
 直付柱仕様
 ステンカラー ラッピング

3
勝手

左勝手(L) 右勝手(R)

左勝手(L) 右勝手(R)

左勝手(L) 右勝手(R)

※LAシリーズの両開きの受扉にはレバーハンドルが付きません

※親子開きの子扉にハンドルは付きません

4
開き

内開き
敷地側

内開き
敷地側

内開き
敷地側

内開き
敷地側

内開き
敷地側

内開き
敷地側

外開き
道路側

外開き
道路側

外開き
道路側

外開き
道路側

外開き
道路側

外開き
道路側

5
サイズ

高さ(H)

 H12
 H14
 H16
 H18
 H20

幅(W)

 W07
 W08
 W09
 W10
 W11

高さ(H)

 H12
 H14
 H16
 H18
 H20

幅(W)

 W07
 W08
 W09
 W10
 W11

高さ(H)

 H12
 H14

幅(W)

 W07
 W08
 W09

子扉幅(W)

 W04
 W05

6
カラー

門扉カラーバリエーション

こだわり板・ラウンド板		モクプラボード		モクプラボード リアル		タンモクウッド	フレームカラー	
<input type="checkbox"/> ダーク パイン	<input type="checkbox"/> ブラック エボニー	<input type="checkbox"/> ダーク パイン	<input type="checkbox"/> ブラウン エボニー	<input type="checkbox"/> ダーク パイン	<input type="checkbox"/> ブラウン エボニー	<input type="checkbox"/> 無塗装	<input type="checkbox"/> ブラック	<input type="checkbox"/> ステン カラー
<input type="checkbox"/> ブラウン エボニー	<input type="checkbox"/> ホワイト パイン	<input type="checkbox"/> ナチュラル パイン	<input type="checkbox"/> ホワイト パイン	<input type="checkbox"/> ナチュラル パイン	<input type="checkbox"/> ナチュラル パイン			

※選択された商品、カラーによっては納期がかかる場合があります。必ず納期をご確認ください

フリースタイル門扉 オーダーシート(P.86~87)

※格子材やカラーの組み合わせ等の詳細は、この
オーダーシートと一緒に図面や指示書をご送付
してください

扉の勝手、開き方向(内・外)により使用する部材、部品が異なりますので下記のオーダーシートに記入の上発注してください
1~6の番号の順に選んで、記入してください

注文 見積

ご依頼日

このページをコピーしてご利用ください

お客様名

TEL

FAX

下記の当てはまるものにチェックしてください。

1 納まり	<input type="checkbox"/> 片開き納まり		<input type="checkbox"/> 両開き納まり		<input type="checkbox"/> 親子開き納まり	
	柱仕様 <input type="checkbox"/> ステンカラー <input type="checkbox"/> ラッピング <input type="checkbox"/> ブラック 直付柱仕様 <input type="checkbox"/> ステンカラー <input type="checkbox"/> ラッピング 柱隠し仕様 <input type="checkbox"/> ステンカラー <input type="checkbox"/> ブラック		柱仕様 <input type="checkbox"/> ステンカラー <input type="checkbox"/> ラッピング <input type="checkbox"/> ブラック 直付柱仕様 <input type="checkbox"/> ステンカラー <input type="checkbox"/> ラッピング 柱隠し仕様 <input type="checkbox"/> ステンカラー <input type="checkbox"/> ブラック		柱仕様 <input type="checkbox"/> ステンカラー <input type="checkbox"/> ラッピング <input type="checkbox"/> ブラック 直付柱仕様 <input type="checkbox"/> ステンカラー <input type="checkbox"/> ラッピング 柱隠し仕様 <input type="checkbox"/> ステンカラー <input type="checkbox"/> ブラック	

2 勝手		<input type="checkbox"/> 左勝手(L)		<input type="checkbox"/> 右勝手(R)		<input type="checkbox"/> 左勝手(L)		<input type="checkbox"/> 右勝手(R)
	※LAシリーズの両開きの受扉にはレバーハンドルが付きません				※親子開きの子扉にハンドルは付きません			

3 開き	<input type="checkbox"/> 内開き敷地側		<input type="checkbox"/> 内開き敷地側		<input type="checkbox"/> 内開き敷地側		<input type="checkbox"/> 内開き敷地側	
	<input type="checkbox"/> 外開き道路側		<input type="checkbox"/> 外開き道路側		<input type="checkbox"/> 外開き道路側		<input type="checkbox"/> 外開き道路側	

4 サイズ	高さ(H)	幅(W)	高さ(H)	幅(W)	高さ(H)	幅(W)	子扉幅(W)
	<input type="checkbox"/> H12 <input type="checkbox"/> H14 <input type="checkbox"/> H16 <input type="checkbox"/> H18 <input type="checkbox"/> H20	<input type="checkbox"/> W07 <input type="checkbox"/> W08 <input type="checkbox"/> W09 <input type="checkbox"/> W10 <input type="checkbox"/> W11	<input type="checkbox"/> H12 <input type="checkbox"/> H14 <input type="checkbox"/> H16 <input type="checkbox"/> H18 <input type="checkbox"/> H20	<input type="checkbox"/> W07 <input type="checkbox"/> W08 <input type="checkbox"/> W09 <input type="checkbox"/> W10 <input type="checkbox"/> W11	<input type="checkbox"/> H12 <input type="checkbox"/> H14	<input type="checkbox"/> W07 <input type="checkbox"/> W08 <input type="checkbox"/> W09	<input type="checkbox"/> W04 <input type="checkbox"/> W05

5
格子材

格子材カラーバリエーション

定番カラー			受注生産カラー		
<input type="checkbox"/> 18×12	<input type="checkbox"/> 102×12	<input type="checkbox"/> 80×12	ラッピングカラー		
				ラッピングカラー	
<input type="checkbox"/> 90×12	<input type="checkbox"/> 53×12		<input type="checkbox"/> ブラウンエボニー	<input type="checkbox"/> ダークパイン	<input type="checkbox"/> ナチュラルパイン
			<input type="checkbox"/> ホワイトパイン	<input type="checkbox"/> ステンカラー	<input type="checkbox"/> チャコールグレー
<input type="checkbox"/> 40×12	<input type="checkbox"/> 120×12		<input type="checkbox"/> マットブラック	<input type="checkbox"/> マットダークグレー	<input type="checkbox"/> マットライトグレー
			<input type="checkbox"/> マットホワイト		

●選択されたカラーによっては納期がかかる場合があります。必ず納期をご確認ください

6
カラー

柱カラーバリエーション

定番カラー				受注生産カラー			
ラッピングカラー				アルミカラー			
<input type="checkbox"/> ブラウンエボニー	<input type="checkbox"/> ダークパイン	<input type="checkbox"/> ナチュラルパイン	<input type="checkbox"/> ホワイトパイン	<input type="checkbox"/> ブラック	<input type="checkbox"/> セピアブラウン	<input type="checkbox"/> ステンカラー	<input type="checkbox"/> チャコールグレー
<input type="checkbox"/> ブラック	<input type="checkbox"/> ステンカラー	<input type="checkbox"/> チャコールグレー	<input type="checkbox"/> ブラックエボニー	<input type="checkbox"/> ジャラ	<input type="checkbox"/> ブラック	<input type="checkbox"/> ステンカラー	

柱隠し仕様カラー

定番カラー	
<input type="checkbox"/> ブラック	<input type="checkbox"/> ステンカラー

●上記以外のカラー別注は不可 ●柱隠し仕様はステンカラー、ブラックのみ
●選択されたカラーによっては納期がかかる場合があります。必ず納期をご確認ください











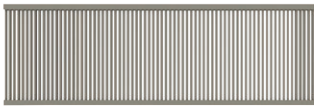
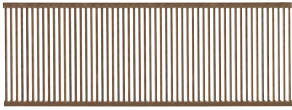

Takasho TEL 073-482-4128(代) FAX 073-486-2560(代) または最寄りの各支店、営業所まで

フェンス 価格マトリクス (H800mm比較)

価格やデザイン、設置場所に合わせて選べるフェンスのバリエーション。

エバーアートフェンス/デザイナーズスタイルフェンス/エバーアート間柱フェンス/フリーポールフェンス

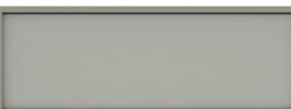
価格帯 低

縦格子	 <p>P.137</p> <p>エバーアートフェンス センシア 縦格子 ¥18,000</p> <p>目かくし率:33% 採光率:67% 通風率:67%</p>	 <p>P.136</p> <p>エバーアートフェンス センシア 縦細格子 ¥26,000</p> <p>目かくし率:56% 採光率:44% 通風率:44%</p>	 <p>P.115</p> <p>エバーアートフェンス 縦細格子 ¥66,000</p> <p>目かくし率:54% 採光率:46% 通風率:46%</p>
	 <p>P.135</p> <p>エバーアートフェンス センシア 横細格子 ¥29,500</p> <p>目かくし率:68% 採光率:32% 通風率:32%</p>	 <p>P.129</p> <p>エバーアートフェンス センシアR 横細格子 ¥36,800</p> <p>目かくし率:68% 採光率:32% 通風率:32%</p>	 <p>P.117</p> <p>エバーアートフェンス e-横板格子 ¥41,800</p> <p>目かくし率:48% 採光率:52% 通風率:52%</p>
	 <p>P.132</p> <p>エバーアートフェンス センシア 横パネル ¥22,000</p> <p>目かくし率:88% 採光率:12% 通風率:12%</p>	 <p>P.126</p> <p>エバーアートフェンス センシアR 横パネル ¥35,500</p> <p>目かくし率:88% 採光率:12% 通風率:12%</p>	 <p>P.113</p> <p>エバーアートフェンス e-横板貼 ¥59,600</p> <p>目かくし率:90% 採光率:10% 通風率:10%</p>
横格子(太)	 <p>P.134</p> <p>エバーアートフェンス センシア 横パネル コンビ ¥29,500</p> <p>目かくし率:76% 採光率:24% 通風率:24%</p>	 <p>P.128</p> <p>エバーアートフェンス センシアR 横パネル コンビ ¥36,800</p> <p>目かくし率:76% 採光率:24% 通風率:24%</p>	 <p>P.102</p> <p>エバーアートフェンス プラス90幅 ¥66,000</p> <p>目かくし率:92% 採光率:8% 通風率:8%</p>
	 <p>P.140</p> <p>エバーアートフェンス 防音タイプ 両面ステンプレー ¥67,400</p> <p>目かくし率:100% 採光率:0% 通風率:0%</p>	 <p>P.121</p> <p>エバーアートフェンス ボードデザイン 片面仕様 ¥68,400</p> <p>目かくし率:100% 採光率:0% 通風率:0%</p>	 <p>P.120</p> <p>エバーアートフェンス ボードデザイン 両面仕様 ¥78,000</p> <p>目かくし率:100% 採光率:0% 通風率:0%</p>

価格帯 低

高

ルーバー	 <p>P.133</p> <p>エバーアートフェンス センシア 横ルーバー ¥26,000</p> <p>目かくし率:100% 採光率:0% 通風率:5%</p>	 <p>P.127</p> <p>エバーアートフェンス センシアR 横ルーバー ¥39,600</p> <p>目かくし率:100% 採光率:0% 通風率:5%</p>	 <p>P.119</p> <p>エバーアートフェンス 採光ルーバー ¥55,200</p> <p>目かくし率:100% 採光率:67% 通風率:4%</p>
------	---	--	--

※価格はすべてH800タイプのフェンス本体のみ

●本製品は、隣地境界を目的に設置するもので、転落防止柵や歩行補助手すりの機能はありません。設置場所と機能に合った製品をお選びください。

●ブロック施工の場合は、重量ブロックJIS A 5406 区分16(C種)以上で施工してください。●表示価格には消費税および組立費、施工費等は含まれておりません。

高



P.114

エバーアートフェンス
縦板貼
¥66,300
目かくし率:88%
採光率:12%
通風率:12%



P.117

エバーアートフェンス
横板格子
¥55,600
目かくし率:48%
採光率:52%
通風率:52%



P.116

エバーアートフェンス
すだれ細格子
¥72,900
目かくし率:55%
採光率:45%
通風率:45%



P.118

エバーアートフェンス
コラボ
¥74,900
目かくし率:81%
採光率:19%
通風率:19%



P.148

デザイナーズ
スタイルフェンス
横板貼40幅
¥75,200
目かくし率:79%
採光率:21%
通風率:21%



P.112

エバーアートフェンス
横板貼
¥62,000
目かくし率:90%
採光率:10%
通風率:10%



P.103

エバーアートフェンス
プラス53幅
¥73,000
目かくし率:82%採
光率:18%
通風率:18%



P.104

エバーアートフェンス
プラス120幅+53幅
¥73,800
目かくし率:90%
採光率:10%
通風率:10%

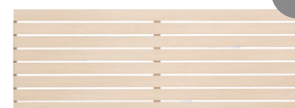

P.149

デザイナーズ
スタイルフェンス
横板貼80幅
¥81,200
目かくし率:89%
採光率:11%
通風率:11%



P.176

エバーアート
間柱フェンス
¥72,100
目かくし率:81%
採光率:19%
通風率:19%



P.105

エバーアートフェンス
プラス120幅+18幅
¥75,000
目かくし率:83%
採光率:17%
通風率:17%

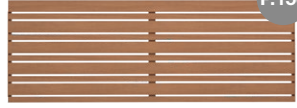

P.150

デザイナーズスタイル
フェンス
横板貼40幅+80幅
¥78,000
目かくし率:85%
採光率:15%
通風率:15%



P.142

エバーアートフェンス
密横板貼40幅
¥83,900
目かくし率:94%
採光率:6%
通風率:6%



P.143

エバーアートフェンス
密横板貼80幅
¥84,900
目かくし率:97%
採光率:3%
通風率:3%

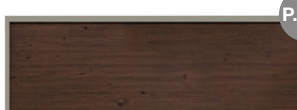

P.140

エバーアートフェンス
防音タイプ 両面仕様
¥99,900
目かくし率:100%
採光率:0%
通風率:0%

価格帯 低

高

ポリカ



P.123

エバーアートフェンス
e-ポリカデザイン
¥52,700
目かくし率:100%
採光率:83%
通風率:0%



P.122

エバーアートフェンス
ポリカデザイン
¥61,000
目かくし率:100%
採光率:83%
通風率:0%

価格帯

和風



P.178

フリーボールフェンス
こだわり板 大和貼
¥90,600

エバーアート®フェンスプラス 特長

植栽や建物と美しく調和する、細部までこだわったデザインフェンス



エバーアートフェンス プラス 120幅+18幅 ダークバイン 2012 (P.105)

天然木板塀の自然なデザインを忠実に再現した 枠が目立たない美しいフェンスです

01

美しい木目調のフラットなデザイン

見える部材は、木目の表情にこだわった「エバーアートウッド」を使用。フェンスの表面から柱や枠が目立たない設計は、目かくしフェンスとしての機能性を持たせつつ、モダンなデザインで住まいを美しく演出します。

フリーポールも同様に木目調

フェンス本体との一体感を考慮して、フリーポールも同様に木目調を採用しております。

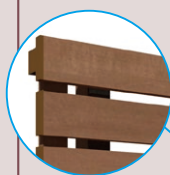

フレームレスな
板貼デザイン

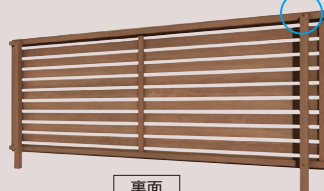
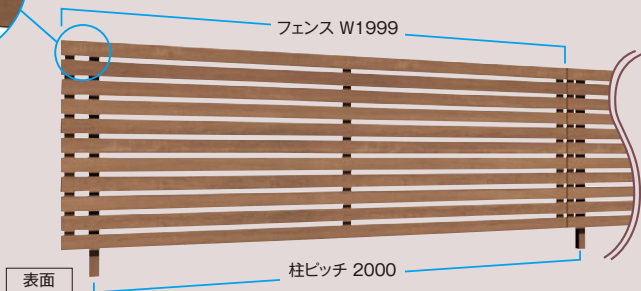

デザインは全4種類

横ラインを基調としたフェンスは、使いやすいスタンダードデザインからアクセントを加えたモダンデザインの4種類をご用意。上下左右の連結の美しさに加え、目かくし、採光、通風などの機能面にもこだわりました。

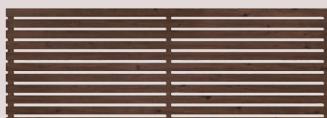

53幅



90幅

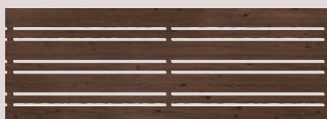

120幅+53幅

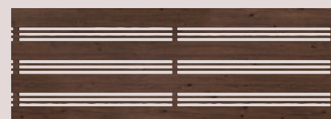

120幅+18幅

●本製品は、隣地境界を目的に設置するもので、転落防止柵や歩行補助手すりの機能はありません。設置場所と機能に合った製品をお選びください。
●ブロック施工する場合は、重量ブロックJIS A 5406 区分16(C種)以上で施工してください。

02 フェンス本体の高さ設定は4種類 こだわりの本体モジュールデザインをご提案します

ブロックモジュールに合わせた本体幅、柱ピッチを採用しております。
高さ違いのフェンスを並べて組み合わせる場合でも、格子すき間ピッチは共通となるよう設計しました。

※同じデザインのフェンスの組み合わせに限りです

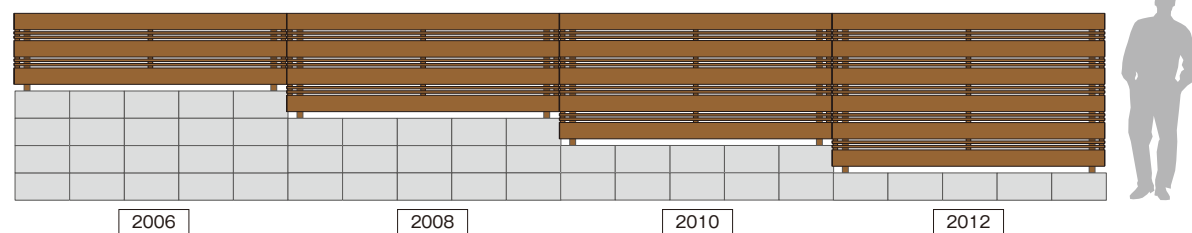

03 多段フリーポールをご使用いただく場合でも上下左右がキレイに連結! 化粧部材で格子間のすき間を共通にしました

多段フリーポールで高さ違いのフェンス本体を積み上げる場合でもキレイなすき間ピッチを実現。
中間化粧部材を使用することで、一体感のあるデザインとなり、外からの視線も抑えました。
さらにオプションの下部化粧部材で、GLからフェンスの上端まで格子間すき間を共通にすることが可能です。

※多段フリーポールのサイズ呼称と実高さは同一寸法 ※多段時は中間化粧部材を必ず使用します。
※最大高さサイズはGLからフェンス上端まで2400mmです

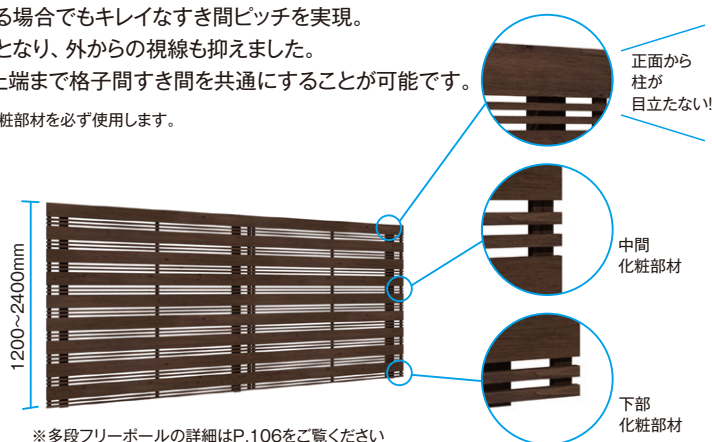
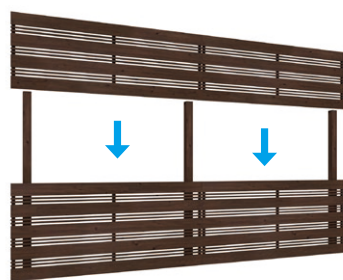

※多段フリーポールの詳細はP.106をご覧ください

04 金具にフェンス本体をかけてドリルビスで固定する簡単な施工 PAT.

専用柱に固定されている上下固定金具に本体を仮置きし、ドリルビスで固定する施工方法です。
仕上がりが美しく納まります。

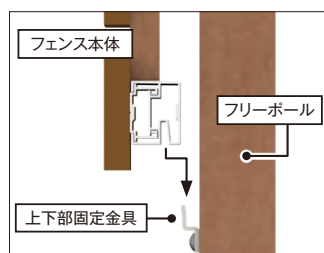

①フリーポール下部と上部の上下部固定金具にフェンス本体をかけます

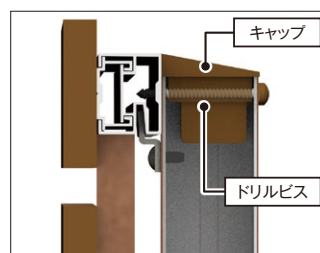
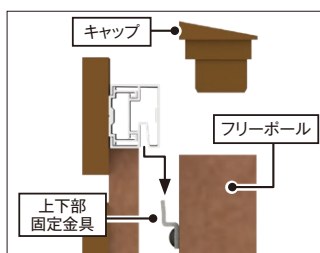

②フリーポールのキャップをはめてドリルビスで固定します



③完成

05 安心の「5年保証」

シート著しい変色はがれについて保証します。

※保証の内容、免責事項についてはP.216をご覧ください。



07 コーナー製品を追加

コーナーセットが新しく追加されました。コーナー部品にも木目調のテクスチャーが入っているので自然な仕上がりに。



表面



裏面

06 フリーポールは2種類から選択

フリーポールは2種類。耐風圧強度「34m/s」相当の一般仕様に加え、「42m/s」相当の強度を誇る高強度仕様をご用意しました。

※ブロック施工の場合は、重量ブロックJIS A 5406 区分16(C種)以上で施工してください。H540のフリーポール(一般仕様)は「38m/s」相当の耐風圧強度に対応。

エバーアート®フェンスプラス 90幅/53幅

積算シミュレーションはこちら



フェンスの概算価格がウェブ上で簡単に確認できます
<https://sim-members.takasho.jp/> ※PC、タブレット推奨



エバーアートフェンス プラス 90幅 ブラウンエボニー 2010

エバーアート®フェンスプラス 90幅

ユニット別注可 | ワイド別注可 | 高さ別注不可 | カラー別注不可



ARで確認

目かくし率 92% | 採光率 8% | 通風率 8% ※2008の場合

太めの格子幅を使用し、
目かくし・境界に適したオーソドックスなタイプ



2008 ブラウンエボニー

呼称	H	格子枚数 12×90
2006	490	5
2008	690	7
2010	890	9
2012	1090	11

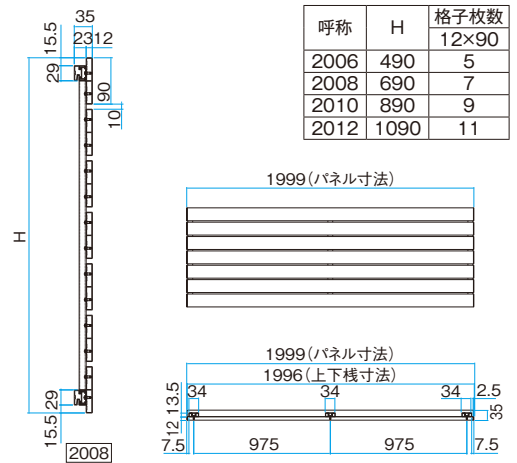

■エバーアートフェンスプラス 90幅

呼称	2006	2008	2010	2012
サイズ(mm)	W1999×H490	W1999×H690	W1999×H890	W1999×H1090
フェンス本体(1枚)	¥55,000	¥66,000	¥78,000	¥95,000
カット価格	¥5,000	¥6,500	¥8,300	¥10,000
フリーボール(柱1本)	¥5,160	¥5,560	¥7,460	¥10,560
高強度フリーボール(柱1本)	¥6,360	¥7,860	¥10,360	—
エンドキャップ(4個セット)	¥1,000	¥1,000	¥1,000	¥1,000
縦桟セット	¥6,700	¥8,500	¥10,600	¥12,200
コーナーセット	¥14,000	¥15,500	¥16,200	¥17,500

※現場切詰可
 ※縦桟セットはフェンスを切り詰めて2枚使いする場合に必要です
 ※縦桟セットは縦桟2本と固定用ビス、キャップ入りです
 ※フェンスを連結するジョイントスリーブは、フリーボール、高強度フリーボールに2個付属しています
 ※フェンス本体以外の柱や部品の詳細はP.106をご覧ください
 ※カット価格は、Wを2000以下にする際の加算金額です。なお、上下桟寸法998以下の場合、カット価格が上記とは異なりますので、別途お問い合わせください
 ※フリーボールは「34m/s」相当、高強度フリーボールは「42m/s」相当の耐風圧強度に対応しています
 ※フリーボールは上下部固定金具および取付ビス、柱キャップ、ジョイントスリーブ(2個セット)が付属
 ※H12用の高強度フリーボールは、規格化しておりません。標準仕様のフリーボールを使用し、柱ピッチを1000mm以内として高強度納まりに対応します
 ※コーナーセットはデザインによって仕様異なるため、発注時は90幅用かその他をお選びください。価格は同様です

●本製品は、隣地境界を目的に設置するもので、転落防止柵や歩行補助手すりの機能はありません。設置場所と機能に合った製品をお選びください。
 ●ブロック施工する場合は、重量ブロックJIS A 5406 区分16(C種) 以上で施工してください。
 ●表示価格には消費税および組立費、施工費等は含まれておりません。

耐風圧強度

風速34m/s相当
風速42m/s相当
※高強度フリーポール使用時

カラーバリエーション



●選択されたカラーによっては納期がかかる場合があります。必ず納期をご確認ください

下記以外のカラー別注は不可



エバーアートフェンス プラス 53幅 ブラウンエボニー



エバーアート®フェンスプラス 53幅

ユニット別注可 | ワイド別注可 | 高さ別注不可 | カラー別注不可



目かくし率 82% | 採光率 18% | 通風率 18% ※2008の場合

スタンダードに使いやすい板幅の格子が
リズムカルに連続するデザイン

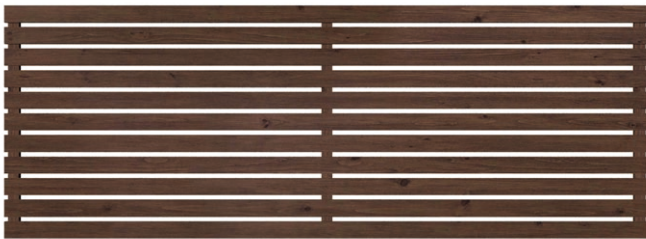

2008 ダークバイン

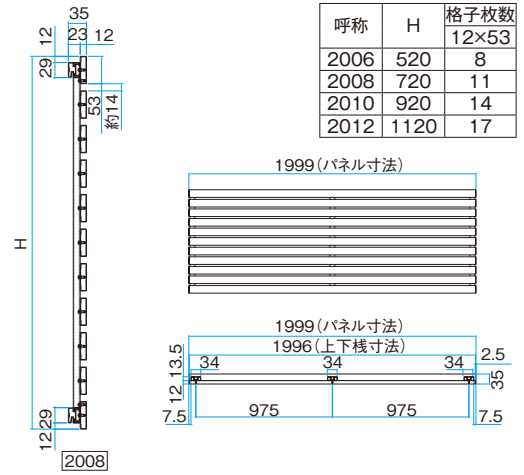

■エバーアートフェンスプラス 53幅

呼称	2006	2008	2010	2012
サイズ(mm)	W1999×H520	W1999×H720	W1999×H920	W1999×H1120
フェンス本体(1枚)	¥57,400	¥73,000	¥90,000	¥106,000
カット価格	¥5,000	¥6,500	¥8,300	¥10,000
フリーポール(柱1本)	¥5,160	¥5,560	¥7,460	¥10,560
高強度フリーポール(柱1本)	¥6,360	¥7,860	¥10,360	—
エンドキャップ(4個セット)	¥1,000	¥1,000	¥1,000	¥1,000
縦桟セット	¥6,600	¥8,400	¥10,500	¥12,000
コーナーセット	¥14,000	¥15,500	¥16,200	¥17,500

※現場切詰可
※縦桟セットは、フェンスを切り詰めて2枚使いする場合に必要です
※縦桟セットは縦桟2本と固定用ビス、キャップ入りです
※フェンスを連結するジョイントスリーブは、フリーポール、高強度フリーポールに2個付属しています
※フェンス本体以外の柱や部品の詳細はP.106をご覧ください
※カット価格は、Wを2000以下にする際の加算金額です。なお、上下桟寸法998以下の場合、カット価格が左記とは異なりますので、別途お問い合わせください
※フリーポールは「34m/s」相当、高強度フリーポールは「42m/s」相当の耐風圧強度に対応しています
※フリーポールは上下部固定金具および取付ビス、柱キャップ、ジョイントスリーブ(2個セット)が付属
※H12用の高強度フリーポールは、規格化しておりません。標準仕様のフリーポールを使用し、柱ピッチを1000mm以内として高強度納まりに対応します
※コーナーセットはデザインによって仕様異なるため、発注時は90幅用かその他をお選びください。価格は同様です

●本製品は、隣地境界を目的に設置するもので、転落防止柵や歩行補助手すりの機能はありません。設置場所と機能に合った製品をお選びください。
●ブロック施工する場合は、重量ブロックJIS A 5406 区分16(C種)以上で施工してください。
●表示価格には消費税および組立費、施工費等は含まれておりません。

エバーアート ウッド 門扉Ⅱ P.60	多段 フリーポール P.106	部品詳細 P.106	納まり図 扱い出し例 P.107
------------------------------	-----------------------	---------------	------------------------



フェンスの概算価格がウェブ上で簡単に確認できます
<https://sim-members.takasho.jp/> ※PC、タブレット推奨



エバーアートフェンス プラス 120幅+53幅 チャコールグレー 2012

エバーアート®フェンスプラス 120幅+53幅

目かくし率 90% 採光率 10% 通風率 10% ※2008の場合

2:1サイズの格子を交互に配列した
 モダンなアクセントのデザインフェンス

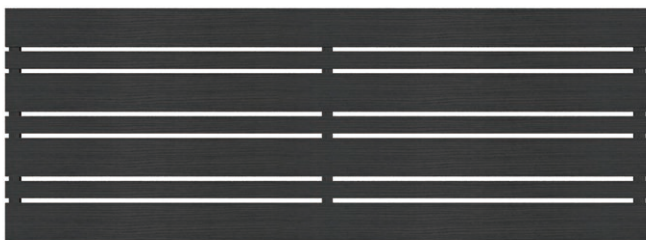

2008 チャコールグレー

■エバーアートフェンスプラス 120幅+53幅

呼称	2006	2008	2010	2012
サイズ(mm)	W1999×H520	W1999×H720	W1999×H920	W1999×H1120
フェンス本体(1枚)	¥58,200	¥73,800	¥91,000	¥108,000
カット価格	¥5,000	¥6,500	¥8,300	¥10,000
フリーボール(柱1本)	¥5,160	¥5,560	¥7,460	¥10,560
高強度フリーボール(柱1本)	¥6,360	¥7,860	¥10,360	—
エンドキャップ(4個セット)	¥1,000	¥1,000	¥1,000	¥1,000
縦枠セット	¥6,700	¥8,500	¥10,600	¥12,200
コーナーセット	¥14,000	¥15,500	¥16,200	¥17,500

ユニット別注可
 カラー別注不可
 高さ別注不可
 ARで確認

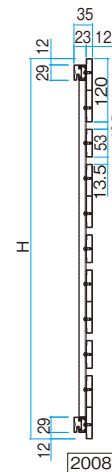

呼称	H	格子枚数	
		12×120	12×53
2006	520	3	2
2008	720	4	3
2010	920	5	4
2012	1120	6	5

1999(パネル寸法)

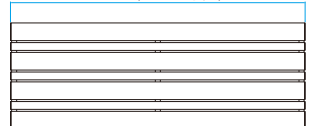

1999(パネル寸法)
 1996(上下枠寸法)

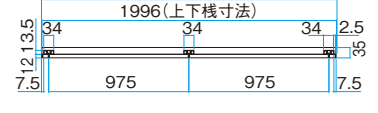

※現場切詰可
 ※縦枠セットはフェンスを切り詰めて2枚使いする場合に必要です
 ※縦枠セットは縦枠2本と固定用ビス、キャップ入りです
 ※フェンスを連結するジョイントスリーブは、フリーボール、高強度フリーボールに2個付属しています
 ※フェンス本体以外の柱や部品の詳細はP.106をご覧ください
 ※カット価格は、Wを2000以下にする際の加算金額です。なお、上下枠寸法998以下の場合、カット価格が左記とは異なりますので、別途お問い合わせください
 ※フリーボールは「34m/s」相当、高強度フリーボールは「42m/s」相当の耐風圧強度に対応しています
 ※フリーボールは上下部固定金具および取付ビス、柱キャップ、ジョイントスリーブ(2個セット)が付属
 ※H12用の高強度フリーボールは、規格化しておりません。標準仕様のフリーボールを使用し、柱ピッチを1000mm以内として高強度納まりに対応します
 ※コーナーセットはデザインによって仕様異なるため、発注時は90幅用かその他をお選びください。価格は同様です

●本製品は、隣地境界を目的に設置するもので、転落防止柵や歩行補助手すりの機能はありません。設置場所と機能に合った製品をお選びください。
 ●ブロック施工する場合は、重量ブロックJIS A 5406 区分16(C種)以上で施工してください。
 ●表示価格には消費税および組立費、施工費等は含まれておりません。

耐風圧強度

風速34m/s相当
風速42m/s相当
※高強度フリーボール使用時

カラーバリエーション



下記以外のカラー別注は不可

●選択されたカラーによっては納期がかかる場合があります。必ず納期をご確認ください

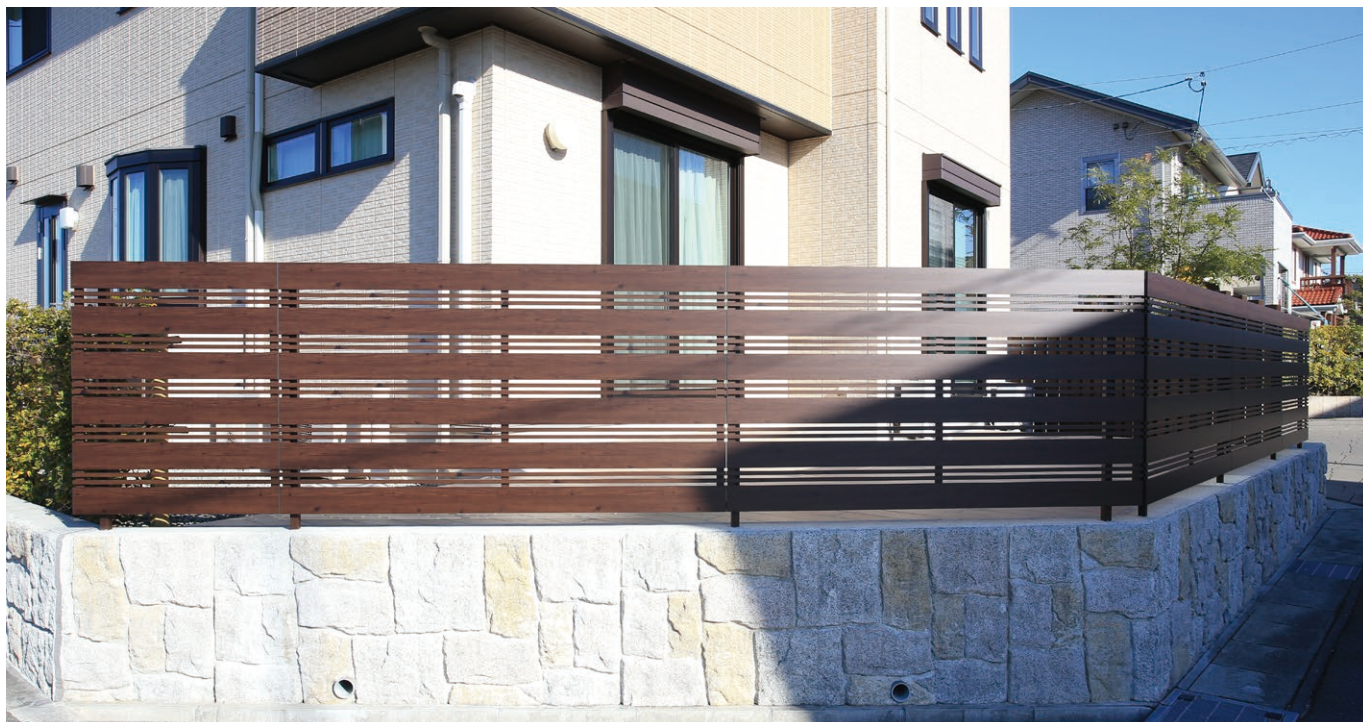

エバーアートフェンス プラス 120幅+18幅 ダークバイン 2012

エバーアート®フェンスプラス 120幅+18幅

ユニット別注可 | フォト別注可 | 高さ別注不可 | カラー別注不可 | ARで確認



目かくし率 83% | 採光率 17% | 通風率 17% ※2008の場合

水平ラインが特徴的なデザインで
連続性が綺麗なタイプ

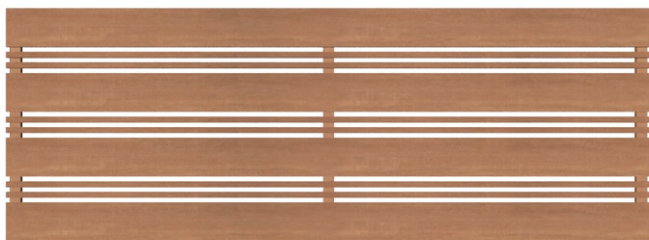

2008 ジャラ

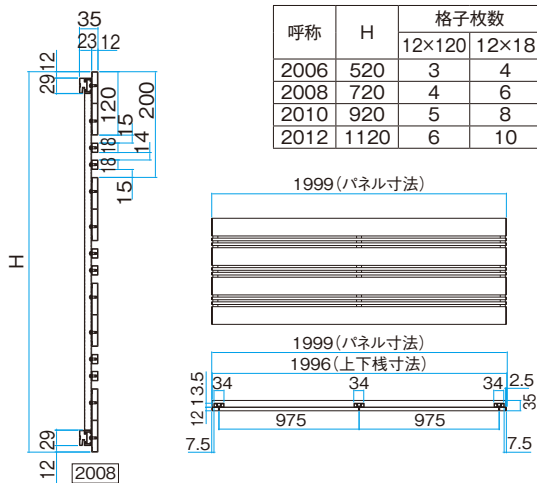

■エバーアートフェンスプラス 120幅+18幅

呼称	2006	2008	2010	2012
サイズ(mm)	W1999×H520	W1999×H720	W1999×H920	W1999×H1120
フェンス本体(1枚)	¥57,000	¥75,000	¥90,000	¥106,000
カット価格	¥5,000	¥6,500	¥8,300	¥10,000
フリーボール(柱1本)	¥5,160	¥5,560	¥7,460	¥10,560
高強度フリーボール(柱1本)	¥6,360	¥7,860	¥10,360	—
エンドキャップ(4個セット)	¥1,000	¥1,000	¥1,000	¥1,000
縦横セット	¥6,700	¥8,500	¥10,600	¥12,200
コーナセット	¥14,000	¥15,500	¥16,200	¥17,500

※現場切詰可
 ※縦横セットは、フェンスを切り詰めて2枚使用する場合に必要です
 ※縦横セットは縦横2本と固定用ビス、キャップ入りです
 ※フェンスを連結するジョイントスリーブは、フリーボール、高強度フリーボールに2個付属しています
 ※フェンス本体以外の柱や部品の詳細はP.106をご覧ください
 ※カット価格は、Wを2000以下にする際の加算金額です。なお、上下横寸法998以下の場合、カット価格が左記とは異なりますので、別途お問い合わせください
 ※フリーボールは「34m/s」相当、高強度フリーボールは「42m/s」相当の耐風圧強度に対応しています
 ※フリーボールは上下部固定金具および取付ビス、柱キャップ、ジョイントスリーブ(2個セット)が付属
 ※H12用の高強度フリーボールは、規格化しておりません。標準仕様のフリーボールを使用し、柱ピッチを1000mm以内として高強度納まりに対応します
 ※コーナセットはデザインによって仕様が異なるため、発注時は90幅用かその他をお選びください。価格は同様です

●本製品は、隣地境界を目的に設置するもので、転落防止柵や歩行補助手すりの機能はありません。設置場所と機能に合った製品をお選びください。
 ●ブロック施工する場合は、重量ブロックJIS A 5406 区分16(C種)以上で施工してください。
 ●表示価格には消費税および組立費、施工費等は含まれておりません。

エバーアート ウッド 門扉Ⅱ P.60	多段 フリーボール P.106	部品詳細 P.106	納まり図 扱い出し例 P.107
------------------------------	-----------------------	---------------	------------------------

エバーアート®フェンスプラス 多段フリーポール /オプション品

フェンスのカラーバリエーションに対応した色を指定してください 下記以外のカラー別注は不可



チャコールグレー ブラウンエボニー ダークバイン ホワイトバイン ウォールナット ジャラ
●選択されたカラーによっては納期がかかる場合があります。必ず納期をご確認ください

エバーアートフェンスプラス用 多段フリーポール



■2段フリーポール

呼称	下段	上段	デザイン	サイズ(mm)	カラー	価格
H12	2006	2006	90幅	75×75×L1784.5	ラッピングカラー	¥21,000/本
			その他	75×75×L1788		
H14	2008	2006	90幅	75×75×L1984.5		¥22,000/本
			その他	75×75×L1988		
H16	2008	2008	90幅	75×75×L2184.5		¥23,000/本
			その他	75×75×L2188		
H18	2010	2008	90幅	75×75×L2384.5		¥24,000/本
			その他	75×75×L2388		
H20	2010	2010	90幅	75×75×L2584.5		¥25,200/本
			その他	75×75×L2588		
H22	2012	2010	90幅	75×75×L2984.5		¥35,000/本
			その他	75×75×L2988		
H24	2012	2012	90幅	75×75×L3184.5	¥39,000/本	
			その他	75×75×L3188		

ダークバイン

※フリーポールのカラーバリエーションは上記をご参照ください※2段フリーポールのH22とH24の柱はスチール補強が付き
※2段フリーポールは上段・下段側に固定できる本体サイズが決まっています
上記以外の組み合わせを行う場合は別途お問い合わせください

コーナーセット・化粧部材・ オフセットパーツ

■コーナーセット

呼称	カラー	価格
H06	ラッピングカラー	¥14,000
H08		¥15,500
H10		¥16,200
H12		¥17,500
H14		¥21,500
H16		¥22,000
H18		¥24,500
H20		¥25,000
H22		¥26,000
H24		¥26,500



コーナーセット

※デザインによって仕様が異なるため、発注時は90幅用かその他をお選びください。価格は同様です



■エンドキャップ
(4個セット)
¥1,000 /セット



■ジョイントスリーブ
(2個セット)
¥860 /セット

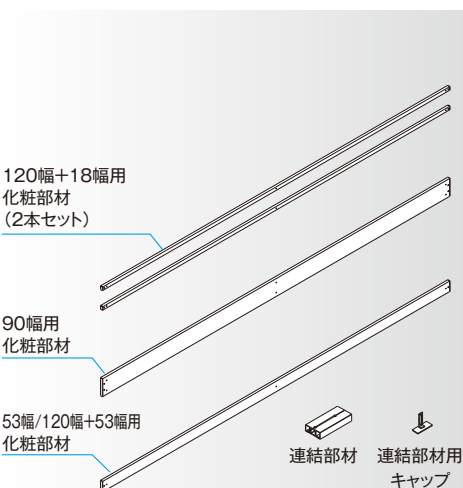

■中間化粧部材セット

デザイン	サイズ(mm)	カラー	価格	セット内容
53幅/ 120幅+53幅用 90幅用	L1999	ラッピングカラー	¥8,200	各化粧部材×1 連結部材×3 固定用ビス付き
120幅+18幅用			¥10,600	
			¥8,400	

※取付部材はすべて含まれています
※1本のカバーを切り詰めて2本使用する場合は、別途同製品をお求めください

■下部化粧部材セット

デザイン	サイズ(mm)	カラー	価格	セット内容
53幅/ 120幅+53幅用 90幅用	L1999	ラッピングカラー	¥12,000	各化粧部材×1 連結部材・ キャップ×3 固定用ビス付き
120幅+18幅用				

※取付部材はすべて含まれています
※1本のカバーを切り詰めて2本使用する場合は、別途同製品をお求めください

■オフセットパーツ

呼称	基礎の大きさ(mm)	価格
オフセットパーツ240	350×350~450×450	¥5,400/本
オフセットパーツ390	500×500~650×650	¥5,700/本

※オフセットパーツ同士のコーナー納まりは対応不可
※オフセットパーツの詳細はP.56をご覧ください

施工手順

- ①上段にくるフェンスの下部に中間化粧部材(現場組立)を取り付けます。
- ②2段フリーポールに付けた上下固定金具に下段フェンスを取り付けます。
- ③上段フェンスも上下固定金具にかけて、下段フェンスを抑え込みます
- ④上段フェンスを固定し、2段フリーポールにキャップをはめて、背面からドリルビスで固定します
- ⑤完成

●本製品は、隣地境界を目的に設置するもので、転落防止柵や歩行補助手すりの機能はありません。設置場所と機能に合った製品をお選びください。
●ブロック施工する場合は、重量ブロックJIS A 5406 区分16(C種) 以上で施工してください。
●表示価格には消費税および組立費、施工費等は含まれておりません。

エバーアート®フェンスプラス

納まり図/フリーポール・多段フリーポール 拾い出し例

納まり図

フリーポール仕様時の納まり図

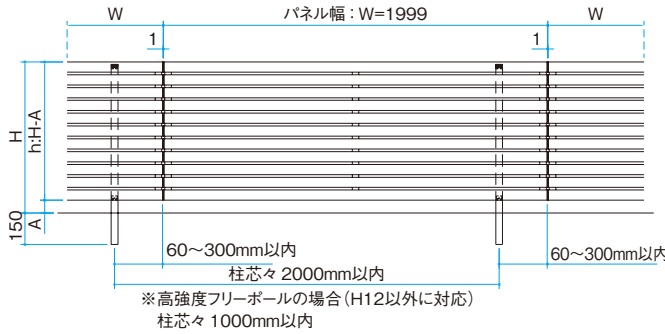

呼称	デザイン	H	h	A
H06	53幅	600	520	80
	90幅		490	110
	120幅+53幅		520	80
	120幅+18幅		520	80
H08	53幅	800	720	80
	90幅		690	110
	120幅+53幅		720	80
	120幅+18幅		720	80
H10	53幅	1000	920	80
	90幅		890	110
	120幅+53幅		920	80
	120幅+18幅		920	80
H12	53幅	1200	1120	80
	90幅		1090	110
	120幅+53幅		1120	80
	120幅+18幅		1120	80

2段フリーポール仕様時の納まり図

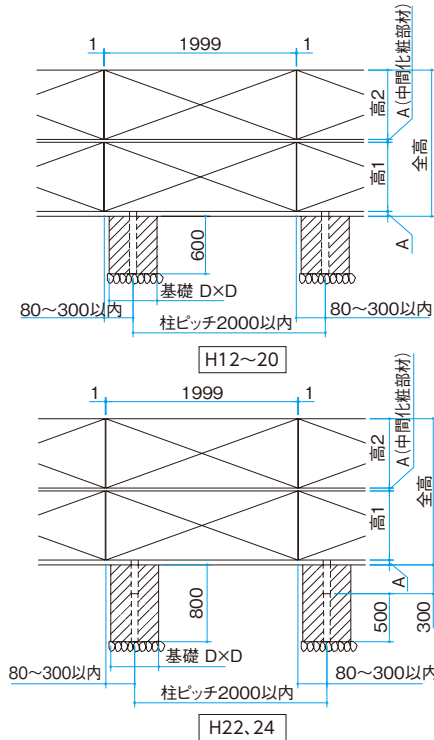

高さ組み合わせ

呼称	デザイン	全高	高1	高2	A	基礎寸法 (D×D×H)
H12	53幅	1200	520	520	80	350×350
	90幅		490	490	110	
	120幅+53幅		520	520	80	
	120幅+18幅		520	520	80	
H14	53幅	1400	720	520	80	350×350
	90幅		690	490	110	
	120幅+53幅		720	520	80	
	120幅+18幅		720	520	80	
H16	53幅	1600	720	720	80	400×400
	90幅		690	690	110	
	120幅+53幅		720	720	80	
	120幅+18幅		720	720	80	
H18	53幅	1800	920	720	80	500×500
	90幅		890	690	110	
	120幅+53幅		920	720	80	
	120幅+18幅		920	720	80	
H20	53幅	2000	920	920	80	550×550
	90幅		890	890	110	
	120幅+53幅		920	920	80	
	120幅+18幅		920	920	80	
H22	53幅	2200	1120	920	80	600×600
	90幅		1090	890	110	
	120幅+53幅		1120	920	80	
	120幅+18幅		1120	920	80	
H24	53幅	2400	1120	1120	80	600×600
	90幅		1090	1090	110	
	120幅+53幅		1120	1120	80	
	120幅+18幅		1120	1120	80	

参考拾い出し例

■フリーポール使用時の必要部材

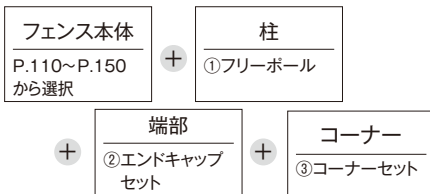

■2段フリーポール使用時の必要部材

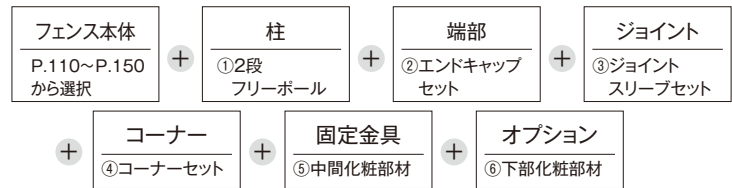

※フェンス本体の詳細はP.102~P.105、は柱や部品の詳細はP.107、必要個数拾い出しについては下記をご覧ください

【フリーポール納まりの拾い出し例】

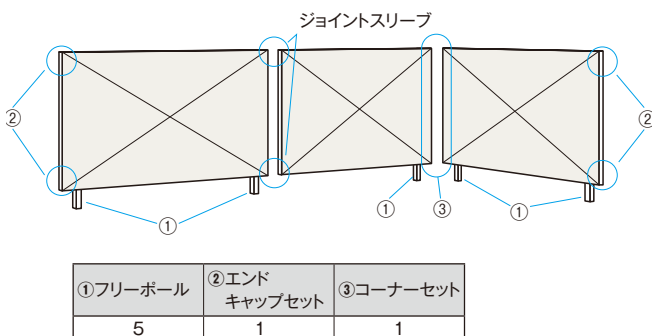

【2段フリーポール納まりの拾い出し例】

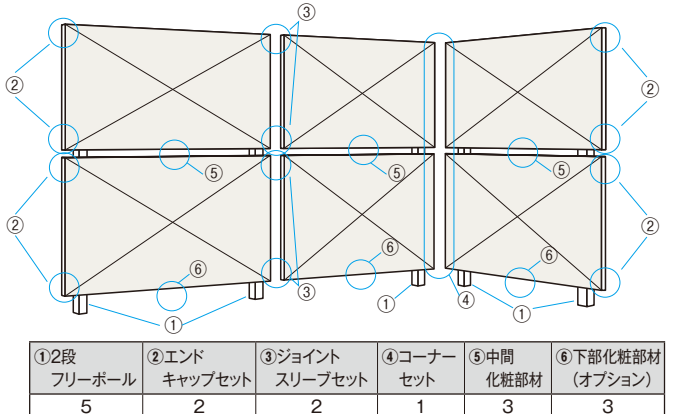



1300点以上の施工事例が
ご覧いただけます

エバーアート®フェンス 施工例

エクステリアに映える豊富なデザインとカラーバリエーション。
お好みのイメージに合わせてお選びいただけます



エバーアートフェンス e-横板貼 ブラックエボニー (P.113)

エバーアートフェンス すだれ細格子 ダークバイン (P.116)

エバーアートフェンス 横板貼 ブラウンエボニー (P.112)、
エバーアートフェンス すだれ細格子 ブラウンエボニー (P.116)



●掲載写真には一部弊社商品以外も含まれております。



エバーアートフェンス横板貼 ナチュラルバイン (P.112)

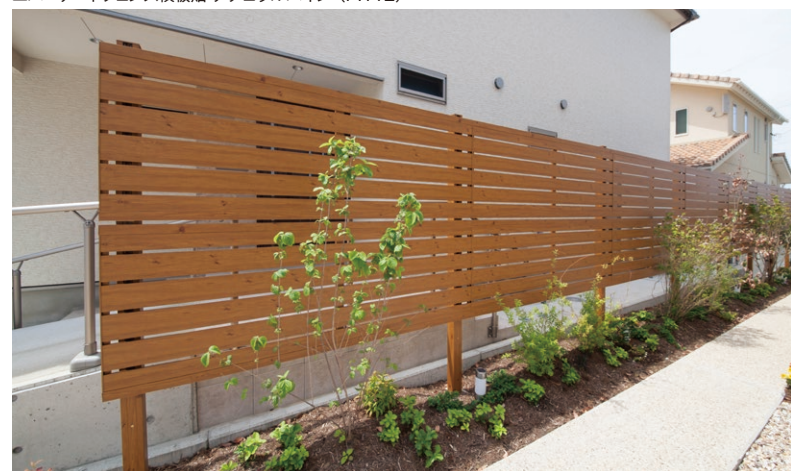



エバーアートフェンス 横板貼 ダークバイン (P.112)



エバーアートフェンス 横板貼 ダークバイン (P.112)



エバーアートフェンス 横板貼 ブラウンエボニー (P.112)



エバーアートフェンス 横板貼 ホワイトバイン (P.112)



エバーアートフェンス e-横板貼 ダークバイン (P.113)



エバーアートフェンス 横板貼 ホワイトバイン (P.112)

積算シミュレーションのご案内

タカショーではウェブ上で誰でも手軽に行える、積算シミュレーションサービスを開始しております。このサービスの特長は、ウェブ上にある専用ページ内で、全長、高さ、カラーバリエーションなどを、画面上でイメージを確認しながら選択していただくで、概算価格が出せるという非常に手軽な点です。お客様へのご提案の際にもスピーディーに対応できます。

※携帯電話・スマートフォンでのご使用はできません。タブレットをご利用いただけます。

積算シミュレーションへはこちら

インターネット用URLコード

<https://sim-members.takasho.jp/>



エバーアート®フェンス 特長

フロントヤードに調和を与える高いデザイン性と機能性。そしてカラーバリエーション



エバーアートフェンス 横板貼 ダークバイン (P.112)

門扉、カーポートと合わせてフロントヤードを トータルコーディネート

01

木の表情にこだわり

見える部材は、木目の表情にこだわった「エバーアートウッド」を使用、美しい質感が違います。

フリーボールも同様に木目調

フェンス本体との一体感を考慮して、フリーボールも同様に木目調を採用し、下部金具も同系塗装です。



ブラックエボニー

スリムで美しいデザイン

簡単な施工とスリムで美しいデザインを両立させたフェンスです。目かくし効果も安心です！



フェンス
本体

サイドの
納まりも
スッキリ！
フリー
ボール

ステンカラー

木目調テクスチャーの3色は、中棧がステンカラーとなります。

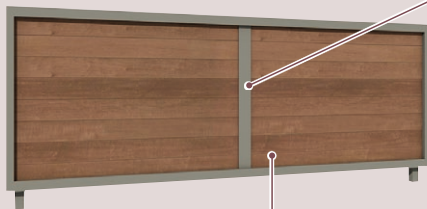

「エバーアートボード」仕様の完全目かくしフェンス

枠材にステンカラーを採用しモダンな佇まいにしながら、パネル部分に「エバーアートボード」を取り入れた、こだわりの完全目かくしタイプのフェンスです。

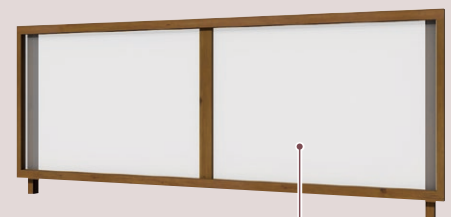

クリアマットポリカを使用

プライバシーを守る
クリアマットポリカ仕様

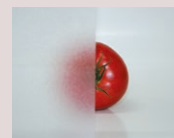

●本製品は、隣地境界を目的に設置するもので、転落防止柵や歩行補助手すりの機能はありません。設置場所と機能に合った製品をお選びください。
●ブロック施工する場合は、重量ブロックJIS A 5406 区分16 (C種) 以上で施工してください。

02 豊富なカラーバリエーションと木目の風合いが美しいデザイン

見える部材はすべて「エバーアートウッド」を使用したこだわりのフェンス、スリムなデザインも魅力です。(P.112~P.119)

※ウォールナットは横板貼・e-横板貼のみ対応



ボードデザイン (P.120~P.121)

中棧ラッピングの場合のカラーバリエーション



※中棧は同色ラッピング仕様

中棧ステンカラーの場合のカラーバリエーション



※中棧はステンカラー仕様

裏面ラッピングなしの場合



ポリカデザイン (P.122~P.123)



コラボ (P.118)

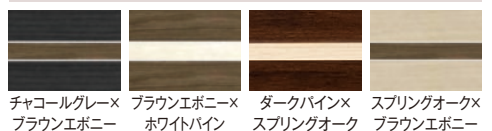

03 枠材がステンカラーのリーズナブルな「e-シリーズ」

コストパフォーマンスに優れ、モダンな印象を与えるデザインです

※縦板貼・縦細格子・すだれ細格子・コラボ・採光ルーバーを除く

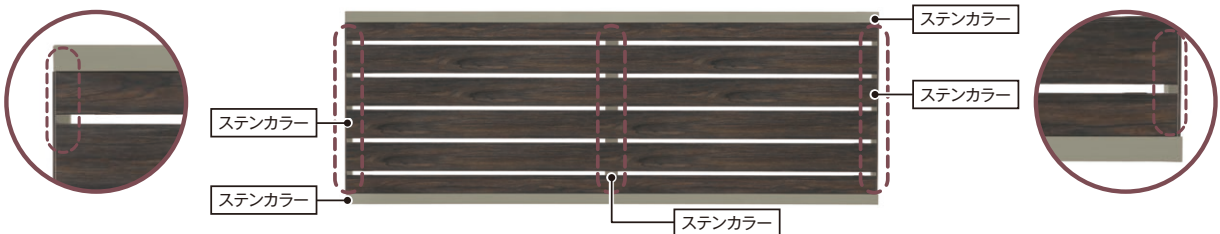

04 金具にフェンス本体をかけてビスで固定する簡単な施工 PAT.

上部金具をフリーポールにひっかけ、下部金具にフェンス本体をかけてビスで固定する簡単な施工です。仕上がりもスリムで、美しく納まります。上部金具は露出しません。

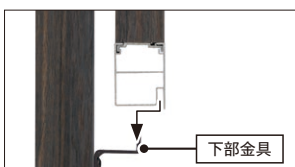

下部金具にフェンス本体をかけます

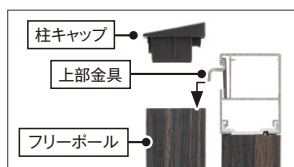

フリーポールに上部金具をかけます



フリーポールにキャップをはめて、ビスで固定

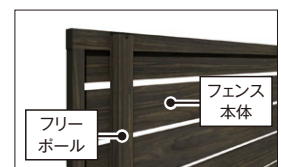

完成

05 安心の「5年保証」

シートの著しい変色はがれについて保証します。

※保証の内容、免責事項についてはP.216をご覧ください。



06 フリーポールは2種類から選択

フリーポールは2種類。耐風圧強度「34m/s」相当の一般仕様に加え、「42m/s」相当の強度を誇る高強度仕様をご用意しました。

※ブロック施工する場合は、重量ブロックJIS A 5406 区分16(C種)以上で施工してください。H540のフリーポール(一般仕様)は「38m/s」相当の耐風圧強度に対応。

07 H3000まで対応可能な多段フリーポール

エバーアートフェンス用の多段フリーポールをご用意しました。H3000まで対応可能な高尺フェンスです。フェンスの固定は上下スライド式を採用し、本体をお好みの高さで取り付けることが可能です。

※最大高さサイズはGLからフェンス上端まで2870mmです

多段フリーポール
▶ P.156



エバーアート®フェンス 横板貼/e-横板貼

積算シミュレーションはこちら



フェンスの概算価格がウェブ上で簡単に確認できます
<https://sim-members.takasho.jp/> ※PC、タブレット推奨



エバーアートフェンス 横板貼 ホワイトバイン

エバーアート®フェンス 横板貼

ユニット アルミ ワイド別注可 高さ別注不可 カラー別注不可



ARで確認

目かくし率 90% 採光率 10% 通風率 10% ※2008の場合

目かくし効果の高い横貼フェンス
 上下の枠を細くすることで圧迫感を軽減

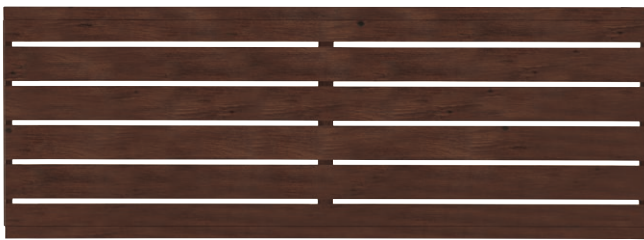

ダークバイン

h	a	b
540	95.7	96
720	108.2	107
920	101.2	102
1120	108.2	96

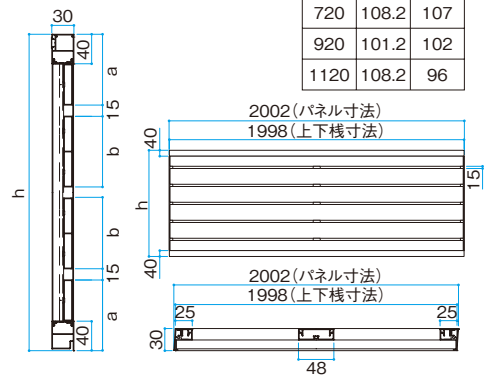

■エバーアートフェンス 横板貼

呼称	2006	2008	2010	2012
サイズ(mm)	W1998×H540	W1998×H720	W1998×H920	W1998×H1120
フェンス本体(1枚)	¥52,000	¥62,000	¥73,500	¥88,000
カット価格	¥5,000	¥6,500	¥8,300	¥10,000
フリーボール(柱1本)	ラッピング	¥5,100	¥5,400	¥7,200
	アルミ	¥3,800	¥4,000	¥5,200
高強度フリーボール(柱1本)	ラッピング	¥6,700	¥8,100	¥10,400
	アルミ	¥5,200	¥6,000	¥8,400
エンドキャップ(4個セット)	¥1,300	¥1,300	¥1,300	¥1,300
コーナー連結部品(2個セット)	¥2,300	¥2,300	¥2,300	¥2,300
格子付コーナー部品	¥4,100	¥4,400	¥4,700	¥5,100
目かくしコーナー部品	¥7,100	¥7,800	¥8,600	¥9,800
横板用端部カバー(1セット)	¥5,100	¥6,200	¥7,800	¥9,300

※現場切詰可
 ※端部カバーは、フェンスを切り詰めて2枚使いする場合に必要です
 ※フリーボールは「34m/s」相当、高強度フリーボールは「42m/s」相当の耐風圧強度に対応しています
 ※H12用の高強度フリーボールは、規格化しておりません。標準仕様のフリーボールを使用し、柱ピッチを1000mm以内として高強度納まりに対応します
 ※フェンスを連結するジョイントスリーブは、フリーボール、高強度フリーボールに2個付属しています。コーナー部は、コーナー部品(別売)が必要ですがフェンス本体以外の柱や部品の詳細はP.152、P.156~P.159をご覧ください
 ※カット価格は、Wを2000以下にする際の加算金額です。なお、上下枠寸法998以下の場合、カット価格が左記とは異なりますので、別途お問い合わせください
 ※コーナー連結部品、格子付コーナー部品、目かくしコーナー部品のステンカラーの価格はP.159をご覧ください

●本製品は、隣地境界を目的に設置するもので、転落防止柵や歩行補助手すりの機能はありません。設置場所と機能に合った製品をお選びください。
 ●ブロック施工する場合は、重量ブロックJIS A 5406 区分16(C種)以上で施工してください。●表示価格には消費税および組立費、施工費等は含まれておりません。

耐風圧強度

風速**34m/s**相当
風速**42m/s**相当
※高強度フリーボール使用時

カラーバリエーション



●選択されたカラーによっては納期がかかる場合があります。必ず納期をご確認ください

下記以外のカラー別注は不可



エバーアートフェンス e-横板貼 ホワイトパイン

エバーアート®フェンス e-横板貼

ユニット別注可 フォト別注可 高さ別注不可 カラー別注不可



目かくし率 90% 採光率 10% 通風率 10% ※2008の場合

枠材にフェンスの意匠を引き立てる
ステンカラーを使用



ブラックエボニー

h	a	b
540	95.7	96
720	108.2	107
920	101.2	102
1120	108.2	96

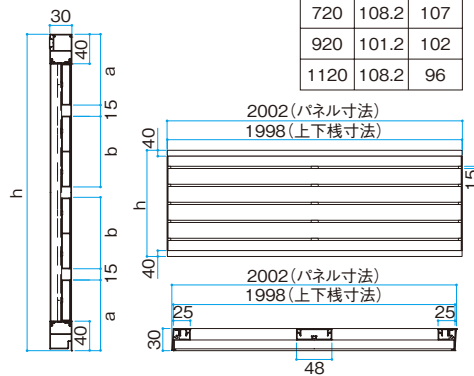

■エバーアートフェンス e-横板貼

呼称	2006	2008	2010	2012
サイズ(mm)	W1998×H540	W1998×H720	W1998×H920	W1998×H1120
フェンス本体(1枚)	¥44,000	¥59,600	¥75,200	¥90,300
カット価格	¥5,000	¥6,500	¥8,300	¥10,000
フリーボール(柱1本)	ラッピング	¥5,100	¥5,400	¥7,200
	アルミ	¥3,800	¥4,000	¥5,200
高強度フリーボール(柱1本)	ラッピング	¥6,700	¥8,100	¥10,400
	アルミ	¥5,200	¥6,000	¥8,400
エンドキャップ(4個セット)	¥1,300	¥1,300	¥1,300	¥1,300
コーナー連結部品(2個セット)	¥2,200	¥2,200	¥2,200	¥2,200
格子付コーナー部品	¥3,600	¥3,800	¥3,900	¥4,000
目かくしコーナー部品	¥5,500	¥6,100	¥6,300	¥7,000
横板用端部カバー(1セット)	¥3,900	¥4,500	¥5,700	¥6,800

※現場切詰可
※端部カバーは、フェンスを切り詰めて2枚使用する場合に必要です
※フリーボールは「34m/s」相当、高強度フリーボールは「42m/s」相当の耐風圧強度に対応しています
※H12用の高強度フリーボールは、規格化していません。標準仕様のフリーボールを使用し、柱ピッチを1000mm以内として高強度納まりに対応します
※フェンスを連結するジョイントスリーブは、フリーボール、高強度フリーボールに2個付属しています。コーナー部は、コーナー部品(別売)が必要ですがフェンス本体以外の柱や部品の詳細はP.152、P.156~P.159をご覧ください
※カット価格は、Wを2000以下にする際の加算金額です。なお、上下栈寸法998以下の場合、カット価格が左記とは異なりますので、別途お問い合わせください

●本製品は、隣地境界を目的に設置するもので、転落防止柵や歩行補助手すりの機能はありません。設置場所と機能に合った製品をお選びください。
●ブロック施工する場合は、重量ブロックJIS A 5406 区分16(C種)以上で施工してください。
●表示価格には消費税および組立費、施工費等は含まれておりません。

フリーボール	多段フリーボール	納まり図	参考 拾い出し例
P.152	P.156	P.160	P.161

エバーアート®フェンス 縦板貼/縦細格子

積算シミュレーションはこちら



フェンスの概算価格がウェブ上で簡単に確認できます
<https://sim-members.takasho.jp/> ※PC、タブレット推奨

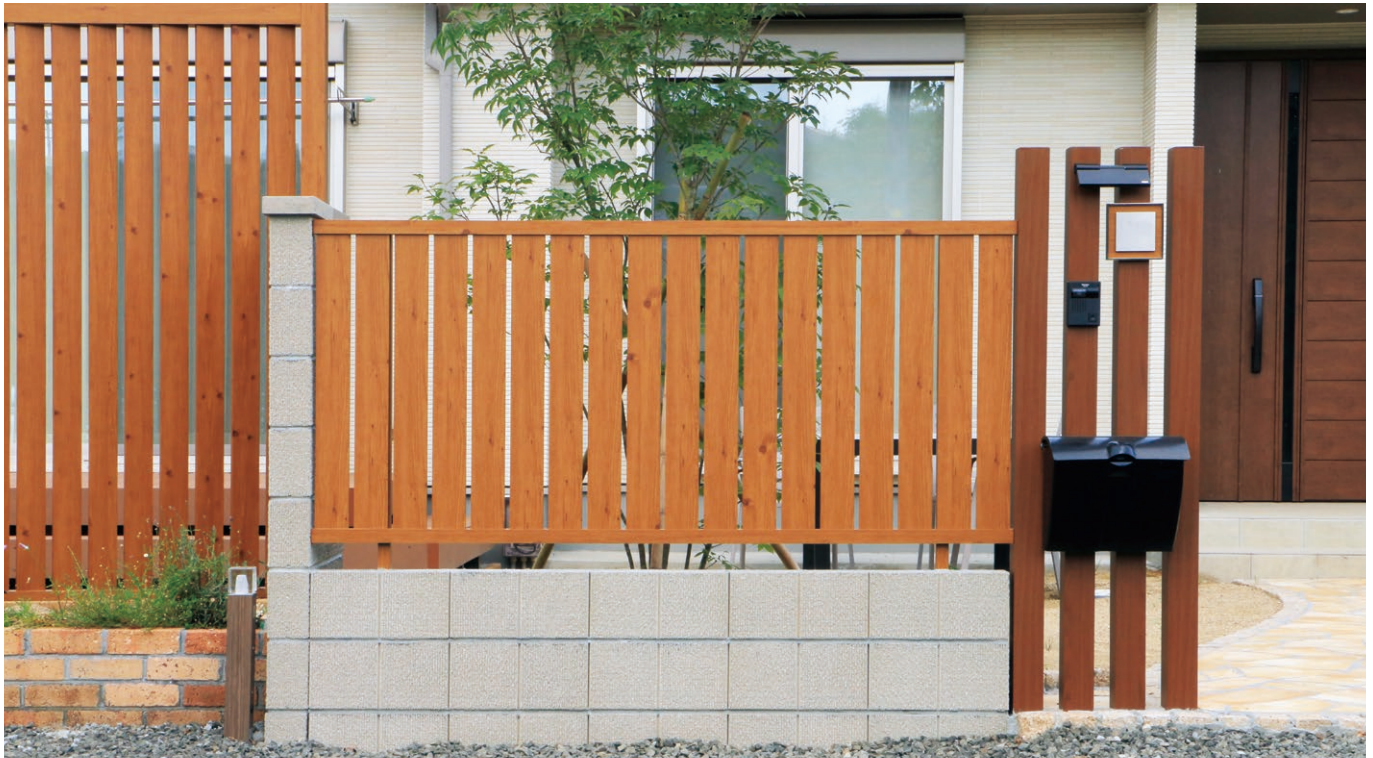

エバーアートフェンス 縦板貼 ナチュラルバイン

エバーアート®フェンス 縦板貼

ユニット 別注可 高さ 別注不可 カラー 別注不可 受注生産



ARで確認

目かくし率 88% 採光率 12% 通風率 12% ※2008の場合

和の雰囲気を感じさせる縦貼り板塀フェンス 明るいカラーで洋風にも調和

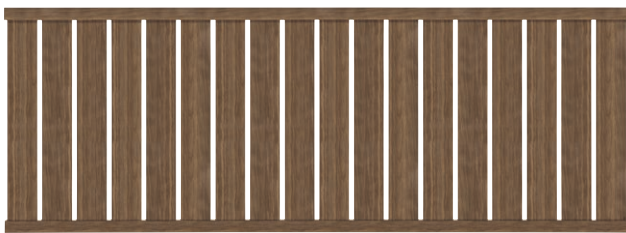

ブラウンエボニー

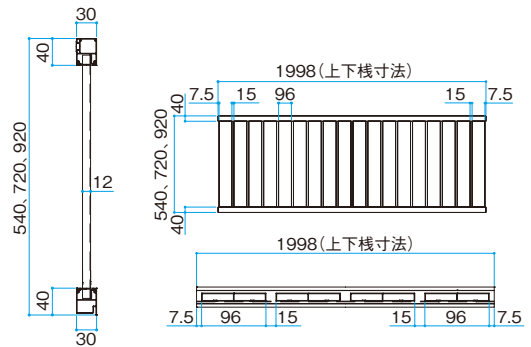

■エバーアートフェンス 縦板貼

呼称		2006	2008	2010
サイズ(mm)		W1998×H540	W1998×H720	W1998×H920
フェンス本体(1枚)		¥55,900	¥66,300	¥86,200
カット価格		¥5,000	¥6,500	¥8,300
フリーボール(柱1本)	ラッピング	¥5,100	¥5,400	¥7,200
	アルミ	¥3,800	¥4,000	¥5,200
高強度フリーボール(柱1本)	ラッピング	¥6,700	¥8,100	¥10,400
	アルミ	¥5,200	¥6,000	¥8,400
エンドキャップ(4個セット)		¥1,300	¥1,300	¥1,300
コーナー連結部品(2個セット)		¥2,300	¥2,300	¥2,300
格子付コーナー部品		¥4,100	¥4,400	¥4,700

※現場切詰可
 ※フリーボールは「34m/s」相当、高強度フリーボールは「42m/s」相当の耐風圧強度に対応しています
 ※フェンスを連結するジョイントスリーブは、フリーボール、高強度フリーボールに2個付属しています。コーナー部は、コーナー部品(別売)が必要です
 ※フェンス本体以外の柱や部品の詳細はP.152、P.156～P.159をご覧ください
 ※カット価格は、Wを2000以下にする際の加算金額です。なお、上下積寸法998以下の場合、カット価格が左記とは異なりますので、別途お問い合わせください。
 ※コーナー連結部品、格子付コーナー部品、目かくしコーナー部品のステンカラーの価格はP.159をご覧ください

●本製品は、隣地境界を目的に設置するもので、転落防止柵や歩行補助手すりの機能はありません。設置場所と機能に合った製品をお選びください。
 ●ブロック施工する場合は、重量ブロックJIS A 5406 区分16(C種)以上で施工してください。●表示価格には消費税および組立費、施工費等は含まれておりません。

耐風圧強度

風速**34m/s**相当
風速**42m/s**相当
※高強度フリーボール使用時

カラーバリエーション



ブラウンエボニー ダークバイン ナチュラルバイン ホホワイトバイン 京町家かきちゃ ブラックエボニー

●選択されたカラーによっては納期がかかる場合があります。必ず納期をご確認ください

下記以外のカラー別注は不可

受注生産
カラー



エバーアートフェンス 縦細格子 京町家かきちゃ

エバーアート®フェンス 縦細格子



ARで
確認

目かくし率 54% 採光率 46% 通風率 46% ※2008の場合

シャープな形状がスマートな印象を与える
縦格子フェンス

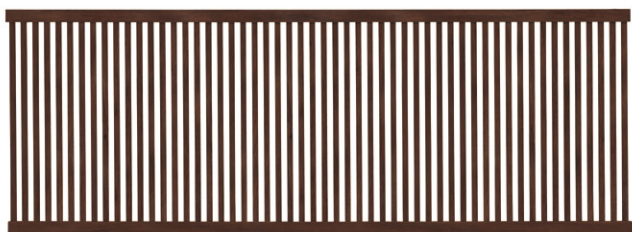

ダークバイン

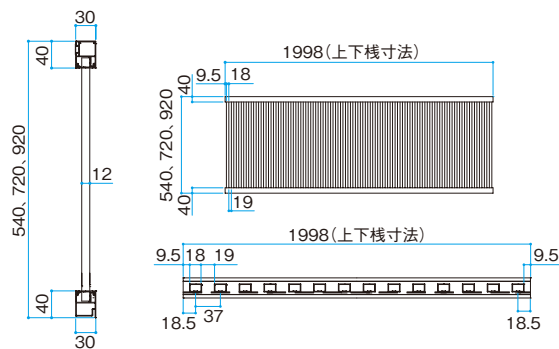

■エバーアートフェンス 縦細格子

呼称	2006	2008	2010
サイズ(mm)	W1998×H540	W1998×H720	W1998×H920
フェンス本体(1枚)	¥56,200	¥66,000	¥84,200
カット価格	¥5,000	¥6,500	¥8,300
フリーボール(柱1本)	ラッピング	¥5,100	¥5,400
	アルミ	¥3,800	¥4,000
高強度フリーボール(柱1本)	ラッピング	¥6,700	¥8,100
	アルミ	¥5,200	¥6,000
エンドキャップ(4個セット)	¥1,300	¥1,300	¥1,300
コーナー連結部品(2個セット)	¥2,300	¥2,300	¥2,300
格子付コーナー部品	¥4,100	¥4,400	¥4,700

※現場切詰可
※フリーボールは「34m/s」相当、高強度フリーボールは「42m/s」相当の耐風圧強度に対応しています
※フェンスを連結するジョイントスリーブは、フリーボール、高強度フリーボールに2個付属しています。コーナー部は、コーナー部品(別売)が必要です
※フェンス本体以外の柱や部品の詳細はP.152、P.156~P.159をご覧ください
※カット価格は、Wを2000以下にする際の加算金額です。なお、上下積寸法998以下の場合、カット価格が上記とは異なりますので、別途お問い合わせください。
※コーナー連結部品、格子付コーナー部品のステンカラーの価格はP.159をご覧ください

●本製品は、隣地境界を目的に設置するもので、転落防止柵や歩行補助手すりの機能はありません。設置場所と機能に合った製品をお選びください。
●ブロック施工する場合は、重量ブロックJIS A 5406 区分16(C種)以上で施工してください。
●表示価格には消費税および組立費、施工費等は含まれておりません。

フリーボール	多段フリーボール	納まり図	参考 拾い出し例
P.152	P.156	P.160	P.161

すだれ細格子/横板格子/e-横板格子

積算シミュレーションはこちら



フェンスの概算価格がウェブ上で簡単に確認できます
<https://sim-members.takasho.jp/> ※PC、タブレット推奨



エバーアートフェンス すだれ細格子 ダークブラウン



エバーアートフェンス 横板格子 ブラウンエボニー



エバーアートフェンス すだれ細格子 ダークブラウン



エバーアートフェンス e-横板格子 ホワイト

エバーアート®フェンス すだれ細格子

目かくし率 55% 採光率 45% 通風率 45% ※2008の場合

横に流れる直線ラインが美しい横格子フェンス

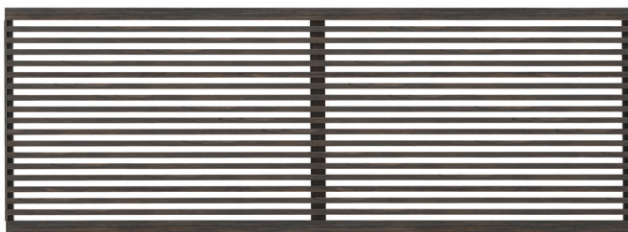

ブラックエボニー

ユニット
別注可
ワイド
別注可
高さ
別注不可
カラ
別注不可
受注生産
ARで確認

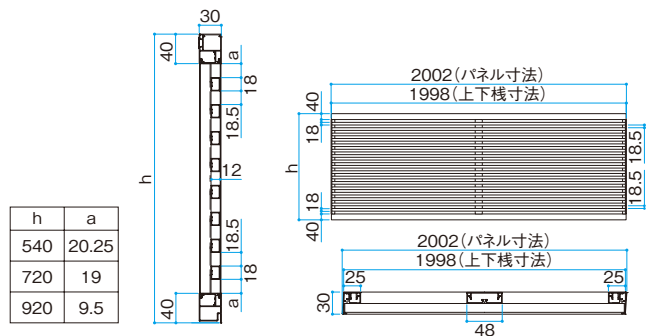

■エバーアートフェンス すだれ細格子

呼称	2006	2008	2010
サイズ(mm)	W1998×H540	W1998×H720	W1998×H920
フェンス本体(1枚)	¥57,300	¥72,900	¥91,700
カット価格	¥5,500	¥7,000	¥8,900
フリーボール(柱1本)	ラッピング	¥5,100	¥5,400
	アルミ	¥3,800	¥4,000
高強度フリーボール(柱1本)	ラッピング	¥6,700	¥8,100
	アルミ	¥5,200	¥6,000
エンドキャップ(4個セット)	¥1,300	¥1,300	¥1,300
コーナー連結部品(2個セット)	¥2,300	¥2,300	¥2,300
格子付コーナー部品	¥4,100	¥4,400	¥4,700
目かくしコーナー部品	¥7,100	¥7,800	¥8,600
すだれ細格子用端部カバー(1セット)	¥5,100	¥6,200	¥7,800

※現場切詰可
 ※端部カバーは、フェンスを切り詰めて2枚使いする場合に必要です
 ※フリーボールは「34m/s」相当、高強度フリーボールは「42m/s」相当の耐風圧強度に対応しています
 ※フェンスを連結するジョイントスリーブは、フリーボール、高強度フリーボールに2個付属しています。コーナー部は、コーナー部品(別売)が必要です
 ※フェンス本体以外の柱や部品の詳細はP.152、P.156～P.159をご覧ください
 ※カット価格は、Wを2000以下にする際の加算金額です。なお、上下寸法998以下の場合、カット価格が左記とは異なりますので、別途お問い合わせください
 ※コーナー連結部品、格子付コーナー部品、目かくしコーナー部品のステンカラーの価格はP.159をご覧ください

●本製品は、隣地境界を目的に設置するもので、転落防止柵や歩行補助手すりの機能はありません。設置場所と機能に合った製品をお選びください。
 ●ブロック施工の場合は、重量ブロックJIS A 5406 区分16(C種)以上で施工してください。●表示価格には消費税および組立費、施工費等は含まれておりません。

耐風圧強度

風速34m/s相当
風速42m/s相当
※高強度フリーボール使用時

カラーバリエーション



●選択されたカラーによっては納期がかかる場合があります。必ず納期をご確認ください

下記以外のカラー別注は不可

受注生産
カラー

エバーアート®フェンス 横板格子

ユニット 別注可
ワイド 別注可
高さ 別注不可
カラー 別注不可
受注生産



目かくし率 48% | 採光率 52% | 通風率 52% ※2008の場合

個性的なデザインの横格子フェンス

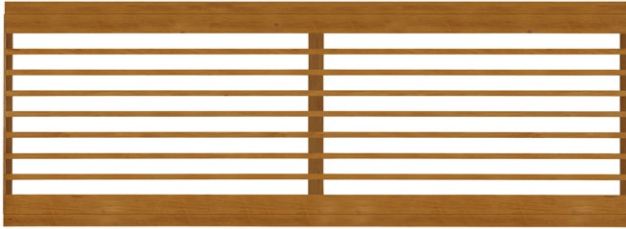

ナチュラルバイン

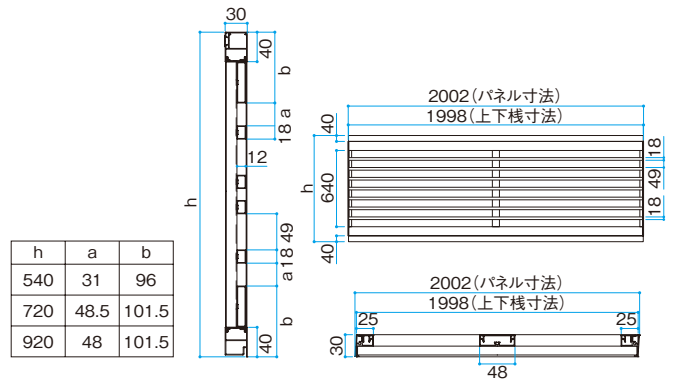

■エバーアートフェンス 横板格子

呼称	2006	2008	2010	
サイズ(mm)	W1998×H540	W1998×H720	W1998×H920	
フェンス本体(1枚)	¥48,400	¥55,600	¥66,500	
カット価格	¥4,500	¥5,500	¥6,500	
フリーボール(柱1本)	ラッピング	¥5,100	¥5,400	¥7,200
	アルミ	¥3,800	¥4,000	¥5,200
高強度フリーボール(柱1本)	ラッピング	¥6,700	¥8,100	¥10,400
	アルミ	¥5,200	¥6,000	¥8,400
エンドキャップ(4個セット)	¥1,300	¥1,300	¥1,300	
コーナー連結部品(2個セット)	¥2,300	¥2,300	¥2,300	
格子付コーナー部品	¥4,100	¥4,400	¥4,700	
目かくしコーナー部品	¥7,100	¥7,800	¥8,600	
横板格子用端部カバー(1セット)	¥5,100	¥6,200	¥7,800	

※現場切詰可
※端部カバーは、フェンスを切り詰めて2枚使いする場合に必要です
※フリーボールは「34m/s」相当、高強度フリーボールは「42m/s」相当の耐風圧強度に対応しています
※フェンスを連結するジョイントスリーブは、フリーボール、高強度フリーボールに2個付属しています。コーナー部は、コーナー部品(別売)が必要です
※フェンス本体以外の柱や部品の詳細はP.152、P.156~P.159をご覧ください
※カット価格は、Wを2000以下にする際の加算金額です。なお、上下積寸法998以下の場合、カット価格が左記とは異なりますので、別途お問い合わせください。
※コーナー連結部品、格子付コーナー部品、目かくしコーナー部品のステンカラーの価格はP.159をご覧ください

エバーアート®フェンス e-横板格子

ユニット 別注可
ワイド 別注可
高さ 別注不可
カラー 別注不可
受注生産



目かくし率 48% | 採光率 52% | 通風率 52% ※2008の場合

ステンカラーの枠材が加わることでより開放的な印象に

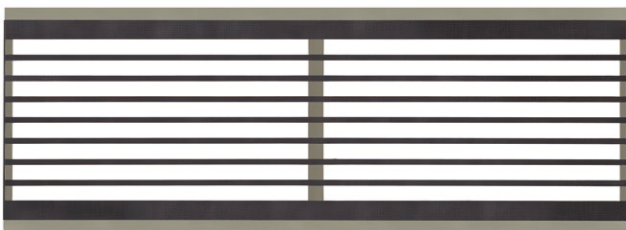

京町家かきぢゃ

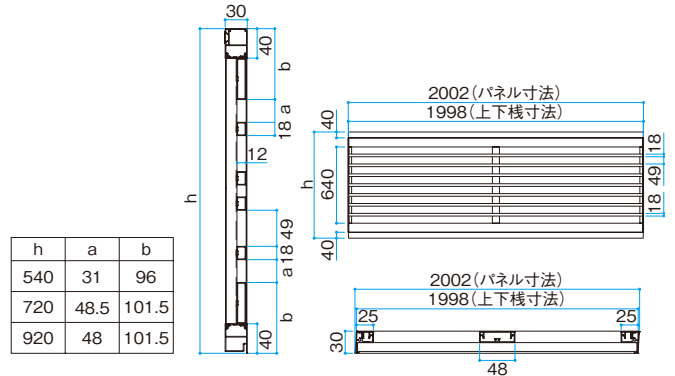

■エバーアートフェンス e-横板格子

呼称	2006	2008	2010	
サイズ(mm)	W1998×H540	W1998×H720	W1998×H920	
フェンス本体(1枚)	¥35,700	¥41,800	¥50,800	
カット価格	¥4,500	¥5,500	¥6,500	
フリーボール(柱1本)	ラッピング	¥5,100	¥5,400	¥7,200
	アルミ	¥3,800	¥4,000	¥5,200
高強度フリーボール(柱1本)	ラッピング	¥6,700	¥8,100	¥10,400
	アルミ	¥5,200	¥6,000	¥8,400
エンドキャップ(4個セット)	¥1,300	¥1,300	¥1,300	
コーナー連結部品(2個セット)	¥2,200	¥2,200	¥2,200	
格子付コーナー部品	¥3,600	¥3,800	¥3,900	
目かくしコーナー部品	¥5,500	¥6,100	¥6,300	
横板格子用端部カバー(1セット)	¥4,000	¥4,800	¥6,100	

※現場切詰可
※端部カバーは、フェンスを切り詰めて2枚使いする場合に必要です
※フリーボールは「34m/s」相当、高強度フリーボールは「42m/s」相当の耐風圧強度に対応しています
※フェンスを連結するジョイントスリーブは、フリーボール、高強度フリーボールに2個付属しています。コーナー部は、コーナー部品(別売)が必要です
※フェンス本体以外の柱や部品の詳細はP.152、P.156~P.159をご覧ください
※カット価格は、Wを2000以下にする際の加算金額です。なお、上下積寸法998以下の場合、カット価格が左記とは異なりますので、別途お問い合わせください

●本製品は、隣地境界を目的に設置するもので、転落防止柵や歩行補助手すりの機能はありません。設置場所と機能に合った製品をお選びください。
●ブロック施工する場合は、重量ブロックJIS A 5406 区分16(C種)以上で施工してください。
●表示価格には消費税および組立費、施工費等は含まれておりません。

エバーアート®フェンス コラボ

耐風圧強度

風速**34m/s**相当

風速**42m/s**相当

※高強度フリーボール使用時

積算シミュレーションはこちら



フェンスの概算価格がウェブ上で簡単に確認できます
<https://sim-members.takasho.jp/> ※PC、タブレット推奨

遊び心のあるツートンの変化を持たせた
デザイン性の高いフェンス

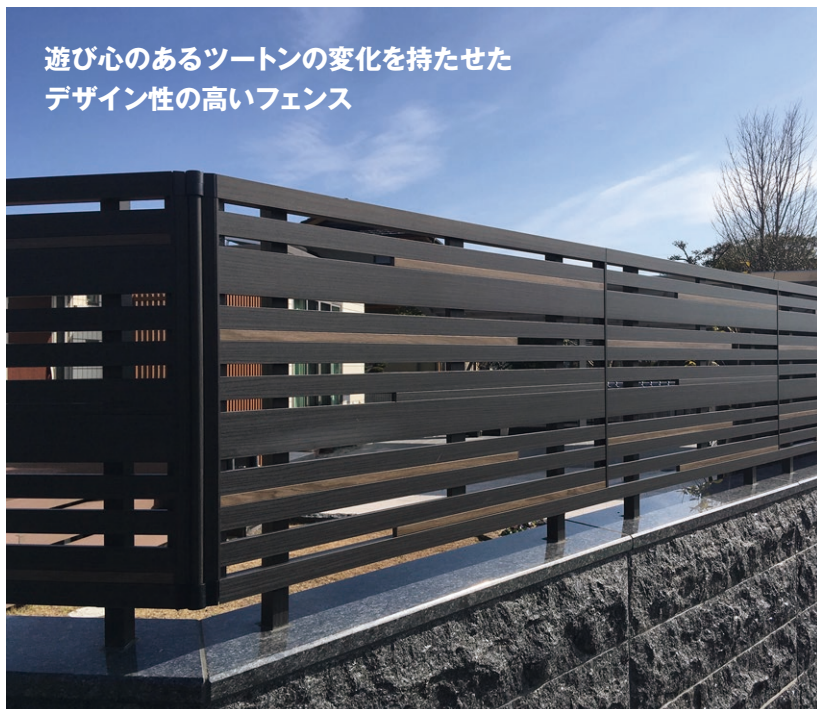

エバーアートフェンス コラボ チャコールグレー×ブラウンエボニー



エバーアートフェンス コラボ ダークパイン×スプリングオーク

エバーアート®フェンス コラボ

ユニット 別注可 フォト 別注可 高さ 別注不可 カラー 別注不可 受注生産 ARで確認



目かくし率 81% 採光率 19% 通風率 19% ※2008の場合



ダークパイン×スプリングオーク
(2008)

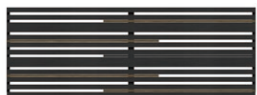

チャコールグレー×ブラウンエボニー
(2008)



ブラウンエボニー×ホワイトパイン
(2008)



スプリングオーク×ブラウンエボニー
(2008)

■エバーアートフェンス コラボ

呼称	2006	2008	2010
サイズ(mm)	W1998×H540	W1998×H720	W1998×H920
フェンス本体(1枚)	¥58,700	¥74,900	¥93,300
カット価格	¥5,500	¥7,000	¥8,900
フリーボール(柱1本)	¥5,100	¥5,400	¥7,200
高強度フリーボール(柱1本)	¥6,700	¥8,100	¥10,400
エンドキャップ(4個セット)	¥1,300	¥1,300	¥1,300
コーナー連結部品(2個セット)	¥2,300	¥2,300	¥2,300
格子付コーナー部品	¥4,100	¥4,400	¥4,700
目かくしコーナー部品	¥7,100	¥7,800	¥8,600
コラボ用端部カバー(1セット)	¥5,100	¥6,200	¥7,900

●本製品は、隣地境界を目的に設置するもので、転落防止柵や歩行補助手すりの機能はありません。設置場所と機能に合った製品をお選びください。●ブロック施工する場合は、重量ブロックJIS A 5406 区分16(C種)以上で施工してください。●表示価格には消費税および組立費、施工費等は含まれておりません。

定番カラーバリエーション

下記以外のカラー別注は不可



チャコールグレー×ブラウンエボニー ブラウンエボニー×ホワイトパイン ダークパイン×スプリングオーク スプリングオーク×ブラウンエボニー

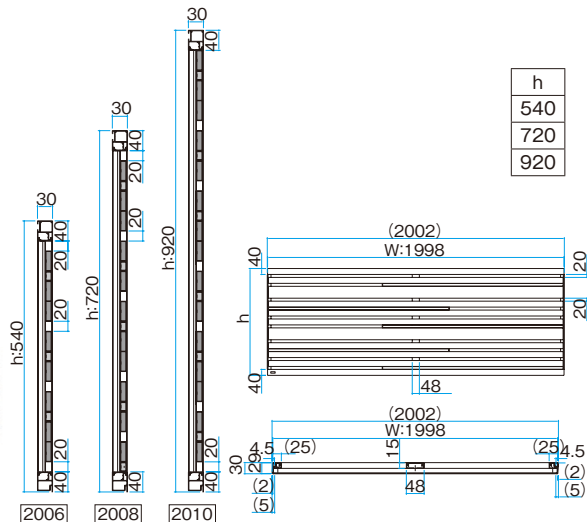

※現場切詰可

※端部カバーは、フェンスを切り詰めて2枚使いする場合に必要です
※フリーボールは「34m/s」相当、高強度フリーボールは「42m/s」相当の耐風圧強度に対応しています

※フェンスを連結するジョイントスリプは、フリーボール、高強度フリーボールに2個付属しています。コーナー部は、コーナー部品(別売)が必要です

※フェンス本体以外の柱や部品の詳細はP.152、P.156～P.159をご覧ください
※カット価格は、Wを2000以下にする際の加算金額です。なお、上下寸法998以下の場合、カット価格が左記とは異なりますので、別途お問い合わせください

フリーボール

P.152

多段
フリーボール

P.156

納まり図

P.160

参考
抬い出し例

P.161

エバーアート®フェンス 採光ルーバー

耐風圧強度

風速**34m/s**相当

風速**42m/s**相当

※高強度フリーボール使用時

積算シミュレーションはこちら



フェンスの概算価格がウェブ上で簡単に確認できます
<https://sim-members.takasho.jp/> ※PC、タブレット推奨



通気性も
良好です

エバーアートフェンス 採光ルーバー ホワイトパイン

エバーアート®フェンス 採光ルーバー

ユニット
アルミ
AAS
フリーボール
高強度
カラー
受注生産
ARで確認

目かくし率 100% | 採光率 67% | 通風率 4% ※2008の場合

光と風をうまく取り入れるルーバーフェンス



ダークパイン

■エバーアートフェンス 採光ルーバー

呼称	2006	2008	2010
サイズ(mm)	W1998×H540	W1998×H720	W1998×H920
フェンス本体(1枚)	¥43,500	¥55,200	¥69,400
カット価格	¥4,800	¥5,800	¥7,300
フリーボール(柱1本)	ラッピング	¥5,100	¥5,400
	アルミ	¥3,800	¥4,000
高強度フリーボール(柱1本)	ラッピング	¥6,700	¥8,100
	アルミ	¥5,200	¥6,000
エンドキャップ(4個セット)	¥1,300	¥1,300	¥1,300
コーナー連結部品(2個セット)	¥2,300	¥2,300	¥2,300
格子付コーナー部品	¥4,100	¥4,400	¥4,700
目かくしコーナー部品	¥7,100	¥7,800	¥8,600
採光ルーバー用端部カバー(1セット)	¥5,900	¥7,500	¥9,400

カラーバリエーション

下記以外のカラー別注は不可



●選択されたカラーによっては納期がかかる場合があります。必ず納期をご確認ください

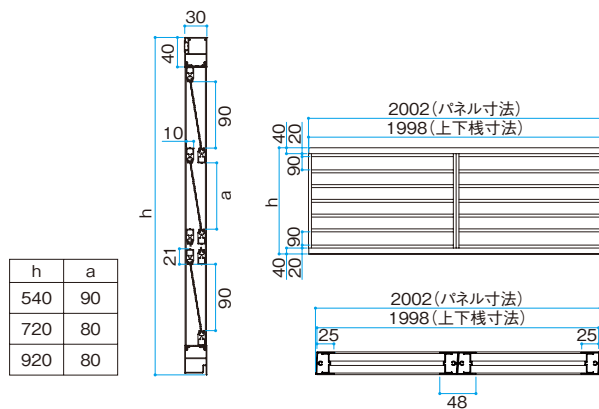

※現場切詰可
※端部カバーは、フェンスを切り詰めて2枚使いする場合に必要です
※フリーボールは「34m/s」相当、高強度フリーボールは「42m/s」相当の耐風圧強度に対応しています
※フェンスを連結するジョイントスリプは、フリーボール、高強度フリーボールに2個付属しています。コーナー部は、コーナー部品(別売)が必要です
※フェンス本体以外の柱や部品の詳細はP.152、P.156~P.159をご覧ください
※カット価格は、Wを2000以下にする際の加算金額です。なお、上下積寸法998以下の場合、カット価格が上記とは異なりますので、別途お問い合わせください
※コーナー連結部品、格子付コーナー部品、目かくしコーナー部品のステンカラーの価格はP.159をご覧ください

●本製品は、隣地境界を目的に設置するもので、転落防止柵や歩行補助手すりの機能はありません。設置場所と機能に合った製品をお選びください。
●ブロック施工する場合は、重量ブロックJIS A 5406 区分16(C種)以上で施工してください。
●表示価格には消費税および組立費、施工費等は含まれておりません。

エバーアート®フェンス ボードデザイン

積算シミュレーションはこちら



フェンスの概算価格がウェブ上で簡単に確認できます
<https://sim-members.takasho.jp/> ※PC、タブレット推奨



エバーアートフェンス ボードデザイン ダークバイン

エバーアート®フェンス ボードデザイン

ユニット別注可 高さ別注不可 カラー別注不可 受注生産 ARで確認



目かくし率 100% 採光率 0% 通風率 0%

両面仕様



表面:オキシコッパー 中棧:オキシコッパー仕様



裏面:オキシコッパー 中棧:オキシコッパー仕様



表面:ジャラ 中棧:ステンカラー仕様



裏面:ジャラ 中棧:ステンカラー仕様

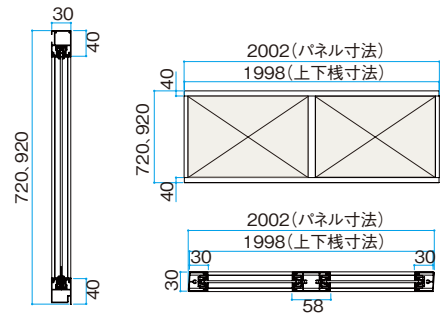

■エバーアートフェンス ボードデザイン 両面仕様

呼称	2008	2010
サイズ(mm)	W1998×H720	W1998×H920
フェンス本体(1枚)	¥78,000	¥79,100
カット価格	¥6,500	¥6,600
フリーボール(柱1本)	¥4,000	¥5,200
高強度フリーボール(柱1本)	¥6,000	¥8,400
エンドキャップ(4個セット)	¥1,300	¥1,300
コーナー連結部品(2個セット)	¥2,200	¥2,200
格子付コーナー部品	¥3,800	¥3,900
目かくしコーナー部品	¥6,100	¥6,300
端部カバー	¥6,700	¥7,900

※エバーアートボードの柄は横になります
 ※枠材・フリーボールはステンカラーになります ※現場切詰可
 ※端部カバーは、フェンスを切り詰めて2枚使いする場合に必要です
 ※端部カバーセットには2種類の色があります
 ボード色がオキシコッパー・ラスティコッパーの場合は端部カバー(ST)×グレーチングチャンネル(BK)を使用してください。ボード色がトラバーチン・ダークバイン・チャコールグレー・ジャラの場合は端部カバー(ST)×グレーチングチャンネル(GR)を使用してください
 ※フリーボールは「34m/s」相当、高強度フリーボールは「42m/s」相当の耐風圧強度に対応しています
 ※フェンスを連結するジョイントスリーブは、フリーボール、高強度フリーボールに2個付属しています。コーナー部は、コーナー部品(別売)が必要です
 ※フェンス本体以外の柱や部品の詳細はP.152、P.156~P.159をご覧ください
 ※カット価格は、Wを2000以下にする際の加算金額です。なお、上下棧寸法998以下の場合、カット価格が上記とは異なりますので、別途お問い合わせください

●本製品は、隣地境界を目的に設置するもので、転落防止柵や歩行補助手すりの機能はありません。設置場所と機能に合った製品をお選びください。
 ●ブロック施工する場合は、重量ブロックJIS A 5406 区分16(C種)以上で施工してください。
 ●表示価格には消費税および組立費、施工費等は含まれておりません。

耐風圧強度

風速34m/s相当
風速42m/s相当
※高強度フリーボール使用時

カラーバリエーション

定番 カラー	ラッピングカラー		裏面ラッピングなし	受注生産 カラー	中棧ラッピング			中棧ステンカラー
	チャコールグレー	ダークバイン	ステングレー		ラスティコッパー	オキシコッパー	トラバーチン	ジャラ
※中棧はステンカラー仕様				※中棧は同色ラッピング仕様				※中棧はステンカラー仕様

●選択されたカラーによっては納期がかかる場合があります。必ず納期をご確認ください

下記以外のカラー別注は不可



エバーアートフェンス ボードデザイン チャコールグレー

片面仕様



表面:オキシコッパー 中棧:オキシコッパー仕様



裏面:ステングレー(塗装) 中棧:オキシコッパー仕様



表面:ジャラ 中棧:ステンカラー仕様



裏面:ステングレー(塗装) 中棧:ステンカラー仕様

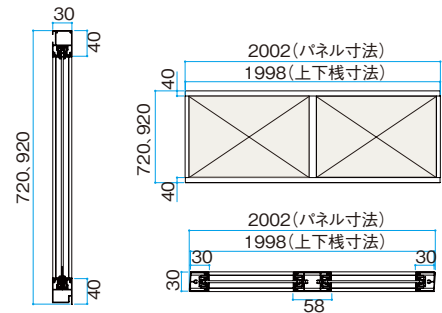

■エバーアートフェンス ボードデザイン 片面仕様

呼称	2008	2010
サイズ(mm)	W1998×H720	W1998×H920
フェンス本体(1枚)	¥68,400	¥69,500
カット価格	¥5,700	¥5,800
フリーボール(柱1本)	¥4,000	¥5,200
高強度フリーボール(柱1本)	¥6,000	¥8,400
エンドキャップ(4個セット)	¥1,300	¥1,300
コーナー連結部品(2個セット)	¥2,200	¥2,200
格子付コーナー部品	¥3,800	¥3,900
目かくしコーナー部品	¥6,100	¥6,300
端部カバー	¥6,700	¥7,900

※エバーアートボードの柄は横になります
 ※枠材・フリーボールはステンカラーになります ※現場切詰可
 ※端部カバーは、フェンスを切り詰めて2枚使いする場合に必要です
 ※端部カバーセットには2種類の色があります
 ボード色がオキシコッパー・ラスティコッパーの場合は端部カバー(ST)×グレーチングチャンネル(BK)を使用してください。ボード色がトラバーチン・ダークバイン・チャコールグレー・ジャラの場合は端部カバー(ST)×グレーチングチャンネル(GR)を使用してください
 ※フリーボールは「34m/s」相当、高強度フリーボールは「42m/s」相当の耐風圧強度に対応しています
 ※フェンスを連結するジョイントスリーブは、フリーボール、高強度フリーボールに2個付属しています。コーナー部は、コーナー部品(別売)が必要です
 ※フェンス本体以外の柱や部品の詳細はP.152、P.156~P.159をご覧ください
 ※カット価格は、Wを2000以下にする際の加算金額です。なお、上下寸法998以下の場合、カット価格が上記とは異なりますので、別途お問い合わせください

●本製品は、隣地境界を目的に設置するもので、転落防止柵や歩行補助手すりの機能はありません。設置場所と機能に合った製品をお選びください。
 ●ブロック施工する場合は、重量ブロックJIS A 5406 区分16(C種)以上で施工してください。
 ●表示価格には消費税および組立費、施工費等は含まれておりません。

エバーアート ウッド 門扉II P.60	フリーボール P.152	多段 フリーボール P.156	納まり図 P.160	参考 抬い出し例 P.161
-------------------------------	-----------------	-----------------------	---------------	----------------------

エバーアート®フェンス ポリカデザイン

耐風圧強度

風速34m/s相当

風速42m/s相当

※高強度フリーボール使用時

積算シミュレーションはこちら



フェンスの概算価格がウェブ上で簡単に確認できます
<https://sim-members.takasho.jp/> ※PC、タブレット推奨



エバーアートフェンス ポリカデザイン スプリングオーク

エバーアート®フェンス ポリカデザイン

ユニット 1/2m ワイド 別注可 高さ 別注不可 カラー 別注不可 受注生産



ARで確認

目かくし率 100% 採光率 83% 通風率 0% ※2008の場合

カラーバリエーション

下記以外のカラー別注は不可



チャコールグレー ダークバイン ナチュラルバイン ホワイトバイン ブラックエボニー スプリングオーク
●選択されたカラーによっては納期がかかる場合があります。必ず納期をご確認ください

光が取り込めるタイプのフェンス



ナチュラルバイン

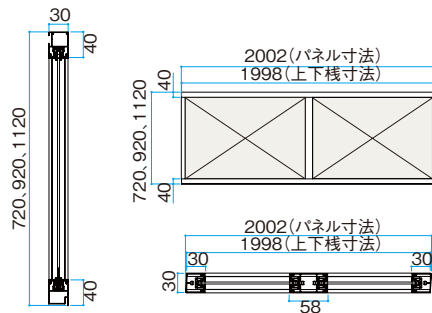

■エバーアートフェンス ポリカデザイン

呼称	2008	2010	2012
サイズ(mm)	W1998×H720	W1998×H920	W1998×H1120
フェンス本体(1枚)	¥61,000	¥70,600	¥80,400
カット価格	¥5,000	¥5,800	¥6,600
フリーボール(柱1本)	¥5,400	¥7,200	¥9,200
高強度フリーボール(柱1本)	¥8,100	¥10,400	—
エンドキャップ(4個セット)	¥1,300	¥1,300	¥1,300
コーナー連結部品(2個セット)	¥2,300	¥2,300	¥2,300
格子付コーナー部品	¥4,400	¥4,700	¥5,100
目かくしコーナー部品	¥7,800	¥8,600	¥9,800
端部カバー	¥7,800	¥9,700	¥12,000

※現場切詰可

※端部カバーは、フェンスを切り詰めて2枚使用する場合に必要です

※フリーボールは「34m/s」相当、高強度フリーボールは「42m/s」相当の耐風圧強度に対応しています

※H12用の高強度フリーボールは、規格化しておりません。標準仕様のフリーボールを使用し、柱ピッチを1000mm以内として高強度納まりに対応します

※フェンスを連結するジョイントスリーブは、フリーボール、高強度フリーボールに2個付属しています。コーナー部は、コーナー部品(別売)が必要です

※フェンス本体以外の柱や部品の詳細はP.152、P.156~P.159をご覧ください

※カット価格は、Wを2000以下にする際の加算金額です。なお、上下寸法998以下の場合、カット価格が左記とは異なりますので、別途お問い合わせください

※コーナー連結部品、格子付コーナー部品、目かくしコーナー部品のステンカラーの価格はP.159をご覧ください

●本製品は、隣地境界を目的に設置するもので、転落防止柵や歩行補助手すりの機能はありません。設置場所と機能に合った製品をお選びください。●ブロック施工する場合は、重量ブロックJIS A 5406 区分16(C種)以上で施工してください。●表示価格には消費税および組立費、施工費等は含まれておりません。

EVER ART WOOD

エバーアート ウッド 門扉Ⅱ P.60	フリーボール P.152	多段 フリーボール P.156	納まり図 P.160	参考 拾い出し例 P.161
------------------------------	-----------------	-----------------------	---------------	----------------------

エバーアート®フェンス e-ポリカデザイン

耐風圧強度

風速34m/s相当

風速42m/s相当

※高強度フリーボール使用時

積算シミュレーションはこちら



フェンスの概算価格がウェブ上で簡単に確認できます
<https://sim-members.takasho.jp/> ※PC、タブレット推奨



エバーアートフェンス e-ポリカデザイン

CONTENTS

部材

板塀価格早見表

門扉

フェンス

エバーアート®フェンス e-ポリカデザイン

ユニット 別注不可
高さ 別注不可
カラー 別注不可
受注生産



ARで確認

定番カラーバリエーション



左記以外のカラー別注は不可

目かくし率 100% 採光率 83% 通風率 0% ※2008の場合

枠材にステンカラーを使用することで都会的な印象に



ステンカラー

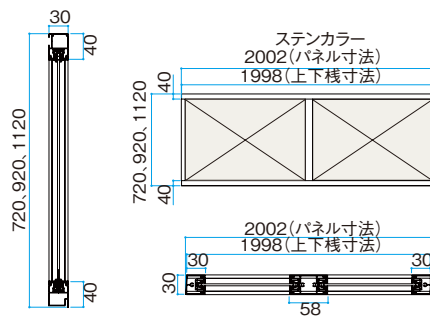

■エバーアートフェンス e-ポリカデザイン

呼称	2008	2010	2012
サイズ(mm)	W1998×H720	W1998×H920	W1998×H1120
フェンス本体(1枚)	¥52,700	¥64,600	¥73,100
カット価格	¥4,320	¥5,300	¥6,000
フリーボール(柱1本)	¥4,000	¥5,200	¥7,300
高強度フリーボール(柱1本)	¥6,000	¥8,400	—
エンドキャップ(4個セット)	¥1,300	¥1,300	¥1,300
コーナー連結部品(2個セット)	¥2,200	¥2,200	¥2,200
格子付コーナー部品	¥3,800	¥3,900	¥4,000
目かくしコーナー部品	¥6,100	¥6,300	¥7,000
端部カバー	¥6,700	¥7,900	¥9,700

※現場切詰可
※端部カバーは、フェンスを切り詰めて2枚使いする場合に必要です
※e-ポリカデザインに端部カバーを使用する場合は、ボードデザイン用端部カバーのステンカラー色を使用してください
※フリーボールは「34m/s」相当、高強度フリーボールは「42m/s」相当の耐風圧強度に対応しています
※H12用の高強度フリーボールは、規格化しておりません。標準仕様のフリーボールを使用し、柱ピッチを1000mm以内として高強度納まりに対応します
※フェンスを連結するジョイントスリーブは、フリーボール、高強度フリーボールに2個付属しています。
※コーナー部は、コーナー部品(別売)が必要です
※フェンス本体以外の柱や部品の詳細はP.152、P.156~P.159をご覧ください
※カット価格は、Wを2000以下にする際の加算金額です。なお、上下枠寸法998以下の場合、カット価格が左記とは異なりますので、別途お問い合わせください

●本製品は、隣地境界を目的に設置するもので、転落防止柵や歩行補助手すりの機能はありません。設置場所と機能に合った製品をお選びください。
●ブロック施工する場合は、重量ブロックJIS A 5406 区分16(C種)以上で施工してください。
●表示価格には消費税および組立費、施工費等は含まれておりません。

エバーアート
ウッド
門扉II
P.60

フリーボール
P.152

多段
フリーボール
P.156

納まり図
P.160

参考
抬い出し例
P.161

エバーアート®フェンス センシアR 特長



エバーアートフェンス センシアR 横パネル パネル:ナチュラルバイン、フレーム:ブラック

モダンな印象を与えるシンプルな目かくしフェンス のセンシアにラッピング仕様が登場



エバーアートフェンス センシアR 横パネル パネル:ナチュラルバイン、フレーム:ブラック



エバーアートフェンス センシアR 横パネル ブラウンエボニー フレーム ステンカラー



エバーアートフェンス センシアR 横パネル ブラウンエボニー フレーム ブラック



エバーアートフェンス センシアR 横パネル ダークバイン フレーム ステンカラー

- 本製品は、隣地境界を目的に設置するもので、転落防止柵や歩行補助手すりの機能はありません。設置場所と機能に合った製品をお選びください。
- ブロック施工する場合は、重量ブロックJIS A 5406 区分16(C種)以上で施工してください。

01 パネルはラッピングカラーの木目柄を4色、フレームはアルミカラーを2色ご用意しました。

アルミ材に木目のリアルな表情を再現した耐候性ラッピングシートを貼り付けた木目調アルミフェンス。木目調によるこだわりの表情で、住まいの外観を美しく彩ります。



表面

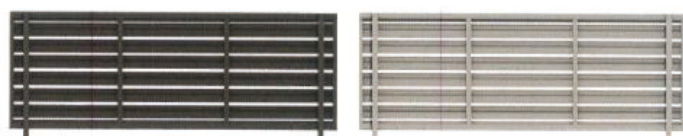

裏面

裏面



02 金具にフェンス本体をかけてビスで固定する簡単な施工 PAT.

上部金具をフリーポールにひっかけ、下部金具にフェンス本体をかけてビスで固定する簡単な施工です。仕上がりもスリムで、美しく納まります。上部金具は露出しません。

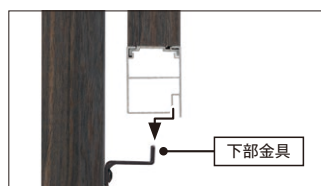

下部金具にフェンス本体をかけます

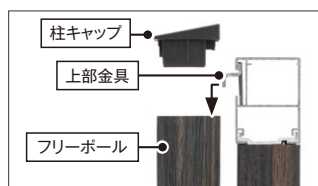

フリーポールに上部金具をかけます



フリーポールにキャップをはめて、ビスで固定

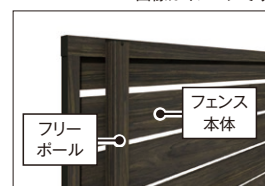

完成

※画像はイメージです

03 優れた耐風圧強度

標準仕様で耐風圧34m/s相当の耐風圧強度。高強度仕様の柱(フリーポール)を使えば42m/s相当になります。台風や突風に対しても安心です。

※H12用の高強度フリーポールは、規格化しておりません。標準仕様のフリーポールを使用し、柱ピッチを1000mm以内として高強度納まりに対応します。

04 こだわりのフェンス

価格訴求タイプですが、フェンスと柱の納まりもきれい。



05 安心の「5年保証」

シートの著しい変色はがれについて保証します。

※保証の内容、免責事項についてはP.216をご覧ください。



06 H3000まで対応可能な多段フリーポール

エバーアートフェンスセンシア用の多段フリーポールをご用意しました。H3000まで対応可能な高尺フェンスです。フェンスの固定は上下スライド式を採用し、本体をお好みの高さで取り付けることが可能です。

※最大高さサイズはGLからフェンス上端まで2842mmです

多段フリーポール
▶P.156



2段フリーポール使用イメージ

エバーアート®フェンス センシァR 横パネル/横ルーバー

積算シミュレーションはこちら



フェンスの概算価格がウェブ上で簡単に確認できます
<https://sim-members.takasho.jp/> ※PC、タブレット推奨



エバーアートフェンス センシァR 横パネル パネル:ブラックエボニー、フレーム:ブラック

エバーアート®フェンス センシァR 横パネル

ユニット別注可
 アルミ別注可
 ワイド別注可
 高さ別注不可
 カラー別注不可



ARで確認

目かくし率 88% 採光率 12% 通風率 12% ※2008の場合

木目の表情が美しい、
リーズナブルなアルミフェンス



ブラウンエボニー

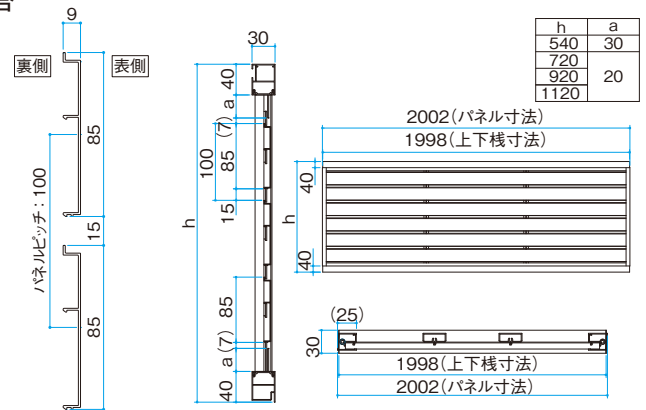

■エバーアートフェンス センシァR 横パネル

呼称	2006 別注可	2008	2010	2012
サイズ(mm)	W1998×H540	W1998×H720	W1998×H920	W1998×H1120
フェンス本体(1枚)	¥28,500	¥35,500	¥41,500	¥49,700
カット価格	¥2,500	¥3,000	¥3,500	¥4,000
フリーポール(柱1本)	¥3,800	¥4,000	¥5,200	¥7,300
高強度フリーポール(柱1本)	¥5,200	¥6,000	¥8,400	—
エンドキャップ(4個セット)	¥1,300	¥1,300	¥1,300	¥1,300
コーナー連結部品 (2個セット)	ブラック	¥2,300	¥2,300	¥2,300
	ステンカラー	¥2,200	¥2,200	¥2,200
格子付コーナー部品	¥3,600	¥3,800	¥3,900	¥4,000
目かくしコーナー部品	¥5,500	¥6,100	¥6,300	¥7,000
センシァ端部カバー(1セット)	¥3,700	¥4,200	¥4,900	¥5,600

※現場切詰可
 ※端部カバーは、フェンスを切り詰めて2枚使いする場合に必要です
 ※フリーポールは「34m/s」相当、高強度フリーポールは「42m/s」相当の耐風圧強度に対応しています
 ※H12用の高強度フリーポールは、規格化しておりません。標準仕様のフリーポールを使用し、柱ピッチを1000mm以内として高強度納まりに対応します
 ※フェンスを連結するジョイントスリーブは、フリーポール、高強度フリーポールに2個付属しています。コーナー部は、コーナー部品(別売)が必要ですがフェンス本体以外の柱や部品の詳細はP.152、P.156~P.159をご覧ください
 ※カット価格は、Wを2000以下にする際の加算金額です。なお、上下横寸法998以下の場合、カット価格が左記とは異なりますので、別途お問い合わせください
 ※受注生産のサイズは約1カ月程度の納期がかかります

●カット価格は、Wを2000以下にする際の加算金額です。●本製品は、隣地境界を目的に設置するもので、転落防止柵や歩行補助手すりの機能はありません。設置場所と機能に合った製品をお選びください。●ブロック施工の場合は、重量ブロックJIS A 5406 区分16(C種)以上で施工してください。●表示価格には消費税および組立費、施工費等は含まれておりません。

耐風圧強度
風速**34m/s**相当
風速**42m/s**相当
※高強度フリーボール使用時

カラーバリエーション



●選択されたカラーによっては納期がかかる場合があります。必ず納期をご確認ください



エバーアートフェンス センシァR 横ルーバー パネル:ダークバイン、フレーム:ブラック

エバーアート®フェンス センシァR 横ルーバー

ユニット 別注不可 高さ別注不可 カラー別注不可 受注生産 NEW ARで確認

目かくし率 100% 採光率 0% 通風率 5% ※2008の場合

目かくししながら通風できる
ルーバータイプ



ダークバイン

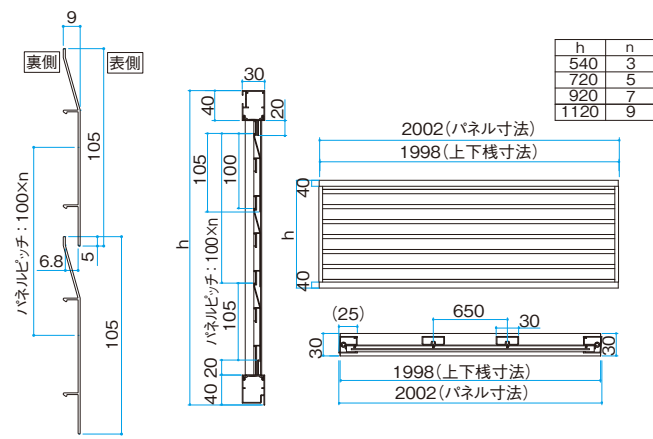

■エバーアートフェンス センシァR 横ルーバー

呼称	2006	2008	2010	2012
サイズ(mm)	W1998×H540	W1998×H720	W1998×H920	W1998×H1120
フェンス本体(1枚)	¥31,000	¥39,600	¥46,200	¥55,200
カット価格	¥2,500	¥3,000	¥3,500	¥4,000
フリーボール(柱1本)	¥3,800	¥4,000	¥5,200	¥7,300
高強度フリーボール(柱1本)	¥5,200	¥6,000	¥8,400	—
エンドキャップ(4個セット)	¥1,300	¥1,300	¥1,300	¥1,300
コーナー連結部品 (2個セット)	ブラック	¥2,300	¥2,300	¥2,300
	ステンカラー	¥2,200	¥2,200	¥2,200
格子付コーナー部品	¥3,600	¥3,800	¥3,900	¥4,000
目かくしコーナー部品	¥5,500	¥6,100	¥6,300	¥7,000
センシァ端部カバー(1セット)	¥3,700	¥4,200	¥4,900	¥5,600

※現場切詰可
※端部カバーは、フェンスを切り詰めて2枚使う場合に必要です
※フリーボールは「34m/s」相当、高強度フリーボールは「42m/s」相当の耐風圧強度に対応しています
※H12用の高強度フリーボールは、規格化しておりません。標準仕様のフリーボールを使用し、柱ピッチを1000mm以内として高強度納まりに対応します
※フェンスを連結するジョイントスリーブは、フリーボール、高強度フリーボールに2個付属しています。コーナー部は、コーナー部品(別売)が必要ですがフェンス本体以外の柱や部品の詳細はP.152、P.156~P.159をご覧ください
※カット価格は、Wを2000以下にする際の加算金額です。なお、上下栈寸法998以下の場合、カット価格が左記とは異なりますので、別途お問い合わせください
※受注生産のサイズは約1カ月程度の納期がかかります

●カット価格は、Wを2000以下にする際の加算金額です。●本製品は、隣地境界を目的に設置するもので、転落防止柵や歩行補助手すりの機能はありません。設置場所と機能に合った製品をお選びください。
●ブロック施工する場合は、重量ブロックJIS A 5406 区分16(C種)以上で施工してください。
●表示価格には消費税および組立費、施工費等は含まれておりません。

フリーボール	多段フリーボール	納まり図	参考 拾い出し例
P.152	P.156	P.160	P.161

横パネル コンビ/横細格子

積算シミュレーションはこちら



フェンスの概算価格がウェブ上で簡単に確認できます
<https://sim-members.takasho.jp/> ※PC、タブレット推奨



エバーアートフェンス センシァR 横パネル コンビ
 パネル:ダークバイン、フレーム:ブラック



エバーアートフェンス センシァR 横パネル コンビ パネル:ナチュラルバイン、フレーム:ステンカラー

エバーアート®フェンス センシァR 横パネル コンビ



ARで確認

ユニット別注可
 フレーム別注可
 高さ別注不可
 カラー別注不可

目かくし率 76% 採光率 24% 通風率 24% ※2008の場合

太めの格子と細格子のアクセントがポイント
 モダンなデザインフェンス

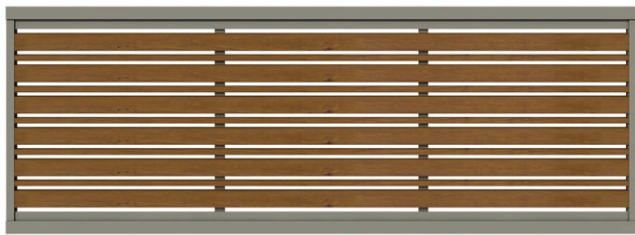

パネル:ナチュラルバイン、フレーム:ステンカラー

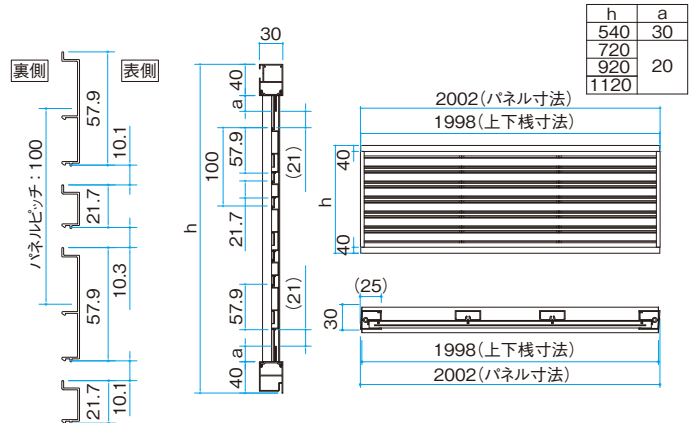

■エバーアートフェンス センシァR 横パネル コンビ

呼称	2006 <small>※注</small>	2008	2010	2012
サイズ(mm)	W1998×H540	W1998×H720	W1998×H920	W1998×H1120
フェンス本体(1枚)	¥30,700	¥36,800	¥44,600	¥51,500
カット価格	¥2,500	¥3,000	¥3,500	¥4,000
フリーポール(柱1本)	¥3,800	¥4,000	¥5,200	¥7,300
高強度フリーポール(柱1本)	¥5,200	¥6,000	¥8,400	—
エンドキャップ(4個セット)	¥1,300	¥1,300	¥1,300	¥1,300
コーナー連結部品 (2個セット)	ブラック	¥2,300	¥2,300	¥2,300
	ステンカラー	¥2,200	¥2,200	¥2,200
格子付コーナー部品	¥3,600	¥3,800	¥3,900	¥4,000
目かくしコーナー部品	¥5,500	¥6,100	¥6,300	¥7,000
センシァ端部カバー(1セット)	¥3,700	¥4,200	¥4,900	¥5,600

※現場切詰可
 ※端部カバーは、フェンスを切り詰めて2枚使う場合に必要です
 ※フリーポールは「34m/s」相当、高強度フリーポールは「42m/s」相当の耐風圧強度に対応しています
 ※H12用の高強度フリーポールは、規格化しておりません。標準仕様のフリーポールを使用し、柱ピッチを1000mm以内として高強度納まりに対応します
 ※フェンスを連結するジョイントスリーブは、フリーポール、高強度フリーポールに2個付属しています。コーナー部は、コーナー部品(別売)が必要ですよ
 ※フェンス本体以外の柱や部品の詳細はP.152、P.156~P.159をご覧ください
 ※カット価格は、Wを2000以下にする際の加算金額です。なお、上下積寸法998以下の場合、カット価格が左記とは異なりますので、別途お問い合わせください
 ※受注生産のサイズは約1カ月程度の納期がかかります

●カット価格は、Wを2000以下にする際の加算金額です。●本製品は、隣地境界を目的に設置するもので、転落防止柵や歩行補助手すりの機能はありません。設置場所と機能に合った製品をお選びください。●ブロック施工の場合は、重量ブロックJIS A 5406 区分16(C種)以上で施工してください。●表示価格には消費税および組立費、施工費等は含まれておりません。

耐風圧強度
風速**34m/s**相当
風速**42m/s**相当
※高強度フリーポール使用時

カラーバリエーション

パネル(ラッピングカラー)

定番カラー
ブラウンエボニー ダークハイン ナチュラルハイン

受注生産カラー
ブラックエボニー

パネル(ラッピングカラー)

定番カラー
ブラック ステンカラー

下記以外のカラー別注は不可
フレーム(アルミカラー)

●選択されたカラーによっては納期がかかる場合があります。必ず納期をご確認ください



エバーアートフェンス センシアR 横細格子 パネル: ブラウンエボニー、フレーム: ブラック

エバーアート®フェンス センシアR 横細格子



ユニット 別注可 別注不可 別注不可 別注不可
目かくし率 68% 採光率 32% 通風率 32% ※2008の場合

流れるような直線ラインが美しい、
細格子のデザインフェンス

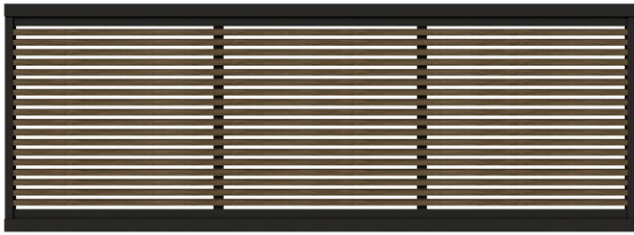

パネル: ブラウンエボニー、フレーム: ブラック

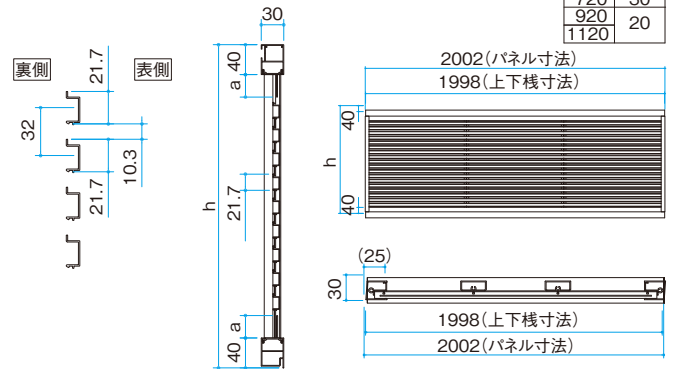

■エバーアートフェンス センシアR 横細格子

呼称	2006 <small>別注可</small>	2008	2010	2012
サイズ(mm)	W1998×H540	W1998×H720	W1998×H920	W1998×H1120
フェンス本体(1枚)	¥30,700	¥36,800	¥44,600	¥51,500
カット価格	¥2,500	¥3,000	¥3,500	¥4,000
フリーポール(柱1本)	¥3,800	¥4,000	¥5,200	¥7,300
高強度フリーポール(柱1本)	¥5,200	¥6,000	¥8,400	—
エンドキャップ(4個セット)	¥1,300	¥1,300	¥1,300	¥1,300
コーナー連結部品 (2個セット)	ブラック	¥2,300	¥2,300	¥2,300
	ステンカラー	¥2,200	¥2,200	¥2,200
格子付コーナー部品	¥3,600	¥3,800	¥3,900	¥4,000
目かくしコーナー部品	¥5,500	¥6,100	¥6,300	¥7,000
センシア端部カバー(1セット)	¥3,700	¥4,200	¥4,900	¥5,600

※現場切詰可
※端部カバーは、フェンスを切り詰めて2枚使いする場合に必要です
※フリーポールは「34m/s」相当、高強度フリーポールは「42m/s」相当の耐風圧強度に対応しています
※H12用の高強度フリーポールは、規格化しておりません。標準仕様のフリーポールを使用し、柱ピッチを1000mm以内として高強度納まりに対応します
※フェンスを連結するジョイントスリーブは、フリーポール、高強度フリーポールに2個付属しています。コーナー部は、コーナー部品(別売)が必要ですが
※フェンス本体以外の柱や部品の詳細はP.152、P.156~P.159をご覧ください
※カット価格は、Wを2000以下にする際の加算金額です。なお、上下柵寸法998以下の場合、カット価格が左記とは異なりますので、別途お問い合わせください
※受注生産のサイズは約1カ月程度の納期がかかります

●カット価格は、Wを2000以下にする際の加算金額です。●本製品は、隣地境界を目的に設置するもので、転落防止柵や歩行補助手すりの機能はありません。設置場所と機能に合った製品をお選びください。
●ブロック施工する場合は、重量ブロックJIS A 5406 区分16(C種)以上で施工してください。
●表示価格には消費税および組立費、施工費等は含まれておりません。

フリーポール P.152	多段 フリーポール P.156	納まり図 P.160	参考 抬い出し例 P.161
-----------------	-----------------------	---------------	----------------------

エバーアート®フェンス

センシア 特長

モダンな印象を与えるステンカラーのフェンス



エバーアートフェンス センシア 横パネル ブラウン



エバーアートフェンス センシア 横ルーバー ブラック



エバーアートフェンス センシア 横パネル ステンカラー

コストパフォーマンスに優れたシンプルな目かくしフェンス

エバーアートフェンス センシアの特長



エバーアートフェンスと連結可能



見せたい部分はエバーアートフェンス、金額を抑えたい部分にはセンシア、と使い分けが可能です。
※左記は連結例です。

センシア

エバーアートフェンス

●本製品は、隣地境界を目的に設置するもので、転落防止柵や歩行補助手すりの機能はありません。設置場所と機能に合った製品をお選びください。
●ブロック施工する場合は、重量ブロックJIS A 5406 区分16 (C種) 以上で施工してください。

01 セピアブラウンとステンカラー ブラックの3色展開

セピアブラウンとステンカラー、ブラックのカラー展開です。
(ブラックは横パネル、横ルーバーのみ)

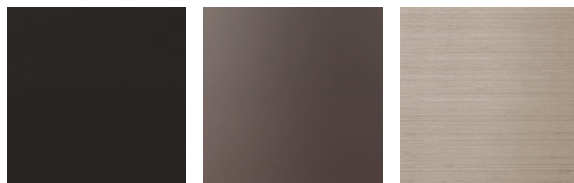

ブラック

セピアブラウン

ステンカラー

02 優れた耐風圧強度

標準仕様で耐風圧34m/s相当の耐風圧強度。高強度仕様様の柱(フリーポール)を使えば42m/s相当になります。台風や突風に対しても安心です。

※H12用の高強度フリーポールは、規格化しておりません。標準仕様様のフリーポールを使用し、柱ピッチを1000mm以内として高強度納まりに対応します。

03 金具にフェンス本体をかけてビスで固定する簡単な施工 PAT.

上部金具をフリーポールにひっかけ、下部金具にフェンス本体をかけてビスで固定する簡単な施工です。仕上がりがスリムで、美しく納まります。上部金具は露出しません。

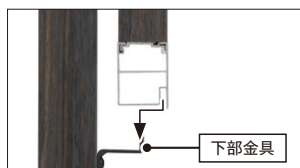

下部金具にフェンス本体をかけます

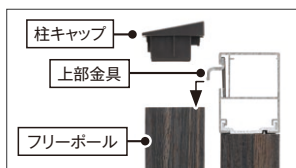

フリーポールに上部金具をかけます

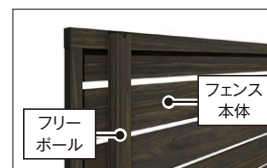
フリーポールにキャップをはめて、
ビスで固定

完成

04 こだわりのフェンス

価格訴求タイプですが、フェンスと柱の納まりもきれい。



05 より目かくし効果の高い 縦細格子も魅力

シャープな形状がスマートな印象を与える
縦細格子フェンスをご用意しました。



センシア 縦細格子

06 気になる視線をシャットアウト

センシアの横パネルおよび横ルーバータイプの定番
サイズには、H1200の高さをご用意しています。



センシア 横パネル

門扉とフェンス同じデザインでコーディネート

フェンスとコーディネートできる門扉も各種ご用意しております。同一デザインでそろえると調和されたエクステリアになります。



門扉は
P.70を
ご覧ください

07 H3000まで対応可能な多段フリーポール

エバーアートフェンスセンシア用の多段フリーポールをご用意しました。H3000まで対応可能な高尺フェンスです。フェンスの固定は上下スライド式を採用し、本体をお好みの高さで取り付けることが可能です。

※最大高さサイズはGLからフェンス上端まで2842mmです

多段フリーポール
▶ P.156



2段フリーポール使用イメージ

エバーアート®フェンス センシア 横パネル/横ルーバー

積算シミュレーションはこちら



フェンスの概算価格がウェブ上で簡単に確認できます
<https://sim-members.takasho.jp/> ※PC、タブレット推奨



エバーアートフェンス センシア 横パネル ブラック

エバーアート®フェンス センシア 横パネル

ユニット別注可
 フォト別注可
 高さ別注不可
 カラー別注不可



ARで確認

目かくし率 88% 採光率 12% 通風率 12% ※2008の場合

アルミカラーのモダンな印象と
シンプルでデザインが魅力

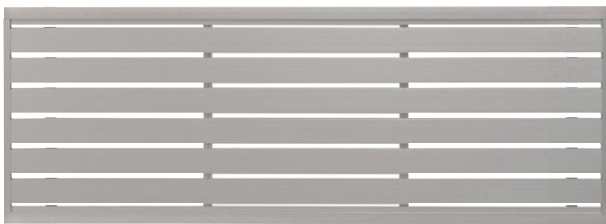

ステンカラー

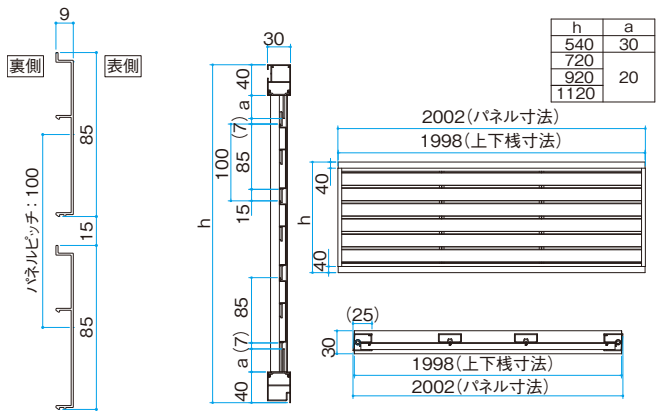

■エバーアートフェンス センシア 横パネル

呼称	2006	2008	2010	2012
サイズ(mm)	W1998×H540	W1998×H720	W1998×H920	W1998×H1120
フェンス本体(1枚)	¥18,000	¥22,000	¥27,000	¥29,800
カット価格	¥2,500	¥3,000	¥3,500	¥4,000
フリーポール(柱1本)	¥3,800	¥4,000	¥5,200	¥7,300
高強度フリーポール(柱1本)	¥5,200	¥6,000	¥8,400	—
エンドキャップ(4個セット)	¥1,300	¥1,300	¥1,300	¥1,300
コーナー連結部品 (2個セット)	ブラック・セピアブラウン	¥2,300	¥2,300	¥2,300
	ステンカラー	¥2,200	¥2,200	¥2,200
格子付コーナー部品	¥3,600	¥3,800	¥3,900	¥4,000
目かくしコーナー部品	¥5,500	¥6,100	¥6,300	¥7,000
センシア端部カバー(1セット)	¥3,700	¥4,200	¥4,900	¥5,600

※現場切詰可
 ※端部カバーは、フェンスを切り詰めて2枚使いする場合に必要です
 ※フリーポールは「34m/s」相当、高強度フリーポールは「42m/s」相当の耐風圧強度に対応しています
 ※H12用の高強度フリーポールは、規格化しておりません。標準仕様のフリーポールを使用し、柱ピッチを1000mm以内として高強度納まりに対応します
 ※フェンスを連結するジョイントスリーブは、フリーポール、高強度フリーポールに2個付属しています。コーナー部は、コーナー部品(別売)が必要です
 ※フェンス本体以外の柱や部品の詳細はP.152、P.156~P.159をご覧ください
 ※カット価格は、Wを2000以下にする際の加算金額です。なお、上下寸法998以下の場合、カット価格が左記とは異なりますので、別途お問い合わせください

●カット価格は、Wを2000以下にする際の加算金額です。
 ●本製品は、隣地境界を目的に設置するもので、転落防止柵や歩行補助手すりの機能はありません。設置場所と機能に合った製品をお選びください。
 ●ブロック施工する場合は、重量ブロックJIS A 5406 区分16(C種)以上で施工してください。●表示価格には消費税および組立費、施工費等は含まれておりません。

耐風圧強度

風速34m/s相当
風速42m/s相当
※高強度フリーポール使用時

定番カラーバリエーション 下記以外のカラー別注は不可



エバーアートフェンス センシア 横ルーバー ステンカラー

エバーアート®フェンス センシア 横ルーバー

ユニット 別注可 フライド別注可 高さ別注不可 カラー別注不可



ARで確認

目かくし率 100% 採光率 0% 通風率 5% ※2008の場合

目かくししながら通風できる ルーバータイプ



セピアブラウン

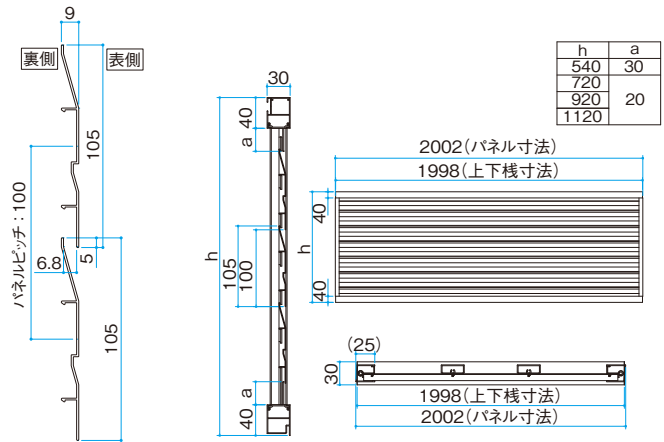

■エバーアートフェンス センシア 横ルーバー

呼称	2006	2008	2010	2012
サイズ(mm)	W1998×H540	W1998×H720	W1998×H920	W1998×H1120
フェンス本体(1枚)	¥21,000	¥26,000	¥31,000	¥35,000
カット価格	¥2,500	¥3,000	¥3,500	¥4,000
フリーポール(柱1本)	¥3,800	¥4,000	¥5,200	¥7,300
高強度フリーポール(柱1本)	¥5,200	¥6,000	¥8,400	—
エンドキャップ(4個セット)	¥1,300	¥1,300	¥1,300	¥1,300
コーナー連結部品 (2個セット)	ブラック・ セピアブラウン	¥2,300	¥2,300	¥2,300
	ステンカラー	¥2,200	¥2,200	¥2,200
	格子付コーナー部品	¥3,600	¥3,800	¥3,900
目かくしコーナー部品	¥5,500	¥6,100	¥6,300	¥7,000
センシア端部カバー(1セット)	¥3,700	¥4,200	¥4,900	¥5,600

※現場切詰可
※端部カバーは、フェンスを切り詰めて2枚使用する場合に必要です
※フリーポールは「34m/s」相当、高強度フリーポールは「42m/s」相当の耐風圧強度に対応しています
※H12用の高強度フリーポールは、規格化しておりません。標準仕様のフリーポールを使用し、柱ピッチを1000mm以内として高強度納まりに対応します
※フェンスを連結するジョイントスリーブは、フリーポール、高強度フリーポールに2個付属しています。コーナー部は、コーナー部品(別売)が必要です
※フェンス本体以外の柱や部品の詳細はP.152、P.156~P.159をご覧ください
※カット価格は、Wを2000以下にする際の加算金額です。なお、上下棧寸法998以下の場合、カット価格が左記とは異なりますので、別途お問い合わせください

●本製品は、隣地境界を目的に設置するもので、転落防止柵や歩行補助手すりの機能はありません。設置場所と機能に合った製品をお選びください。●ブロック施工する場合は、重量ブロックJIS A 5406 区分16(C種)以上で施工してください。●表示価格には消費税および組立費、施工費等は含まれておりません。

エバーアート
門扉
センシア
P.70

フリーポール
P.152

多段
フリーポール
P.156

納まり図
P.160

参考
拾い出し例
P.161

補修用
タッチアップ
ペイント
P.215

横パネル コンビ/横細格子

積算シミュレーションはこちら



フェンスの概算価格がウェブ上で簡単に確認できます
<https://sim-members.takasho.jp/> ※PC、タブレット推奨



エバーアートフェンス センシア 横パネル コンビ ステンカラー

エバーアート®フェンス センシア 横パネル コンビ



ユニット ※2008の場合

太めの格子と細格子のアクセントがポイント
 モダンなデザインフェンス

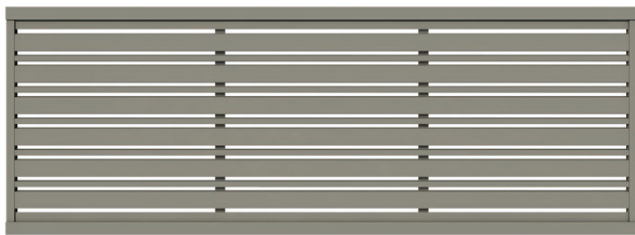

ステンカラー

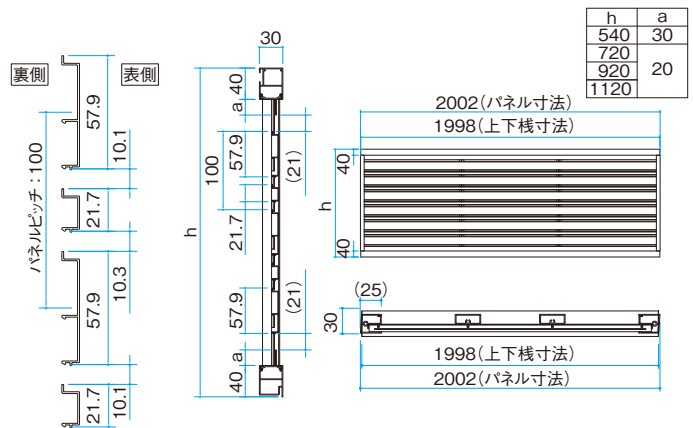

■エバーアートフェンス センシア 横パネル コンビ

呼称	2006	2008	2010	2012
サイズ(mm)	W1998×H540	W1998×H720	W1998×H920	W1998×H1120
フェンス本体(1枚)	¥24,400	¥29,500	¥36,100	¥42,300
カット価格	¥2,500	¥3,000	¥3,500	¥4,000
フリーボール(柱1本)	¥3,800	¥4,000	¥5,200	¥7,300
高強度フリーボール(柱1本)	¥5,200	¥6,000	¥8,400	—
エンドキャップ(4個セット)	¥1,300	¥1,300	¥1,300	¥1,300
コーナー連結部品 (2個セット)	ブラック	¥2,300	¥2,300	¥2,300
	ステンカラー	¥2,200	¥2,200	¥2,200
格子付コーナー部品	¥3,600	¥3,800	¥3,900	¥4,000
目かくしコーナー部品	¥5,500	¥6,100	¥6,300	¥7,000
センシア端部カバー(1セット)	¥3,700	¥4,200	¥4,900	¥5,600

※現場切詰可
 ※端部カバーは、フェンスを切り詰めて2枚使いする場合に必要です
 ※フリーボールは「34m/s」相当、高強度フリーボールは「42m/s」相当の耐風圧強度に対応しています
 ※H12用の高強度フリーボールは、規格化しておりません。標準仕様のフリーボールを使用し、柱ピッチを1000mm以内として高強度納まりに対応します
 ※フェンスを連結するジョイントスリーブは、フリーボール、高強度フリーボールに2個付属しています。コーナー部は、コーナー部品(別売)が必要ですよ
 ※フェンス本体以外の柱や部品の詳細はP.152、P.156~P.159をご覧ください
 ※カット価格は、Wを2000以下にする際の加算金額です。なお、上下積寸法998以下の場合、カット価格が左記とは異なりますので、別途お問い合わせください
 ※受注生産のサイズは約1カ月程度の納期がかかります

●カット価格は、Wを2000以下にする際の加算金額です。●本製品は、隣地境界を目的に設置するもので、転落防止柵や歩行補助手すりの機能はありません。設置場所と機能に合った製品をお選びください。●ブロック施工する場合は、重量ブロックJIS A 5406 区分16(C種)以上で施工してください。●表示価格には消費税および組立費、施工費等は含まれておりません。

耐風圧強度

風速34m/s相当
風速42m/s相当
※高強度フリーボール使用時

定番カラーバリエーション 下記以外のカラー別注は不可



エバーアートフェンス センシア 横細格子 ブラック

エバーアート®フェンス センシア 横細格子



ユニット 別注可 高さ別注不可 カラー別注不可 目かくし率 68% 採光率 32% 通風率 32% ※2008の場合

流れるような直線ラインが美しい、
細格子のデザインフェンス

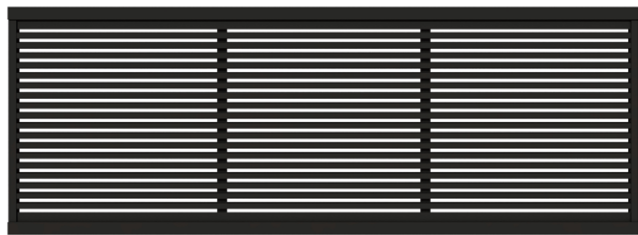

ブラック

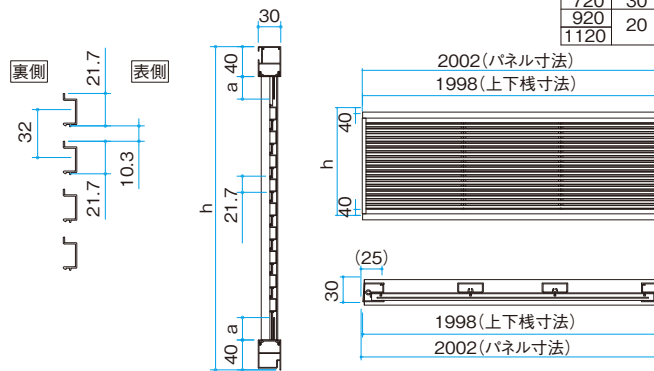

■エバーアートフェンス センシア 横細格子

呼称	2006 別注可	2008	2010	2012
サイズ(mm)	W1998×H540	W1998×H720	W1998×H920	W1998×H1120
フェンス本体(1枚)	¥24,400	¥29,500	¥36,100	¥42,300
カット価格	¥2,500	¥3,000	¥3,500	¥4,000
フリーボール(柱1本)	¥3,800	¥4,000	¥5,200	¥7,300
高強度フリーボール(柱1本)	¥5,200	¥6,000	¥8,400	—
エンドキャップ(4個セット)	¥1,300	¥1,300	¥1,300	¥1,300
コーナー連結部品 (2個セット)	ブラック	¥2,300	¥2,300	¥2,300
	ステンカラー	¥2,200	¥2,200	¥2,200
格子付コーナー部品	¥3,600	¥3,800	¥3,900	¥4,000
目かくしコーナー部品	¥5,500	¥6,100	¥6,300	¥7,000
センシア端部カバー(1セット)	¥3,700	¥4,200	¥4,900	¥5,600

※現場切詰可
※端部カバーは、フェンスを切り詰めて2枚使いする場合に必要です
※フリーボールは「34m/s」相当、高強度フリーボールは「42m/s」相当の耐風圧強度に対応しています
※H12用の高強度フリーボールは、規格化していません。標準仕様のフリーボールを使用し、柱ピッチを1000mm以内として高強度納まりに対応します
※フェンスを連結するジョイントスリーブは、フリーボール、高強度フリーボールに2個付属しています。コーナー部は、コーナー部品(別売)が必要で
※フェンス本体以外の柱や部品の詳細はP.152、P.156~P.159をご覧ください
※カット価格は、Wを2000以下にする際に加算金額です。なお、上下栈寸法998以下の場合、カット価格が左記とは異なりますので、別途お問い合わせください
※受注生産のサイズは約1カ月程度の納期がかかります

●カット価格は、Wを2000以下にする際に加算金額です。●本製品は、隣地境界を目的に設置するもので、転落防止柵や歩行補助手すりの機能はありません。設置場所と機能に合った製品をお選びください。●ブロック施工の場合は、重量ブロックJIS A 5406 区分16(C種)以上で施工してください。●表示価格には消費税および組立費、施工費等は含まれておりません。

フリーボール

P.152

多段
フリーボール

P.156

納まり図

P.160

参考
扱い出し例

P.161

補修用
タッチアップ
ペイント

P.215

エバーアート®フェンス センシア 縦細格子/縦格子

積算シミュレーションはこちら



フェンスの概算価格がウェブ上で簡単に確認できます
<https://sim-members.takasho.jp/> ※PC、タブレット推奨



エバーアートフェンス センシア 縦細格子 セビアブラウン

エバーアート®フェンス センシア 縦細格子

ユニット 別注可
 別注可
 別注可
 別注不可
 別注不可



ARで確認

目かくし率 56% 採光率 44% 通風率 44% ※2008の場合

アルミカラーの縦格子ラインが
シャープな印象に

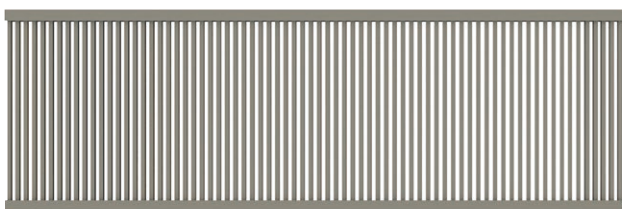

ステンカラー

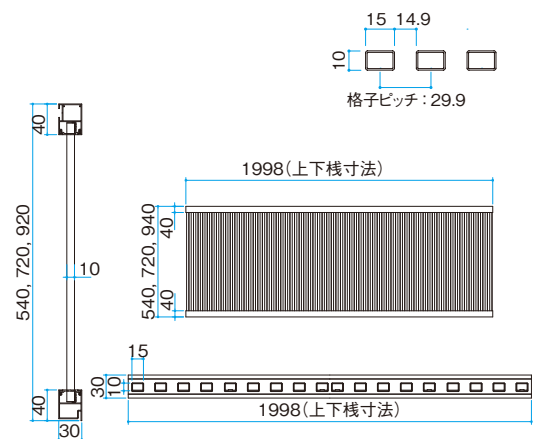

■エバーアートフェンス センシア 縦細格子

呼称	2006	2008	2010
サイズ(mm)	W1998×H540	W1998×H720	W1998×H920
フェンス本体(1枚)	¥22,000	¥26,000	¥31,000
カット価格	¥2,500	¥3,000	¥3,500
フリーボール(柱1本)	¥3,800	¥4,000	¥5,200
高強度フリーボール(柱1本)	¥5,200	¥6,000	¥8,400
エンドキャップ(4個セット)	¥1,300	¥1,300	¥1,300
コーナー連結部品 (2個セット)	セビアブラウン	¥2,300	¥2,300
	ステンカラー	¥2,200	¥2,200
格子付コーナー部品	¥3,600	¥3,800	¥3,900
目かくしコーナー部品	¥5,500	¥6,100	¥6,300

※現場切詰可

※フリーボールは「34m/s」相当、高強度フリーボールは「42m/s」相当の耐風圧強度に対応しています

※フェンスを連結するジョイントスリーブは、フリーボール、高強度フリーボールに2個付属しています。コーナー部は、コーナー部品(別売)が必要です

※フェンス本体以外の柱や部品の詳細はP.152、P.156～P.159をご覧ください

※カット価格は、Wを2000以下にする際の加算金額です。なお、上下積寸法998以下の場合、カット価格が上記とは異なりますので、別途お問い合わせください。

●カット価格は、Wを2000以下にする際の加算金額です。

●本製品は、隣地境界を目的に設置するもので、転落防止柵や歩行補助手すりの機能はありません。設置場所と機能に合った製品をお選びください。

●ブロック施工する場合は、重量ブロックJIS A 5406 区分16(C種)以上で施工してください。●表示価格には消費税および組立費、施工費等は含まれておりません。

エバーアート®フェンス

防音タイプ

景観に合わせられる防音効果を高めたフェンスです



エバーアートフェンス 防音タイプ ラスティコッパー

01 気になる騒音を抑える 完全目かくし型フェンス

防音タイプは、コンビニエンスストアなどの商業施設、屋外駐車場、集合住宅および一般住宅の外構でエアコンの室外機や自動車のエンジン音、庭でのBBQ等の騒音を低減したい場所に適しています。



02 軽量で 施工しやすい構造

枠材はアルミ素材を使用しています。また、表裏の面材はエバーアートボード、芯材には多孔質樹脂を使用しているので軽量です。現場での切り詰め加工も可能で、施工しやすい構造です。

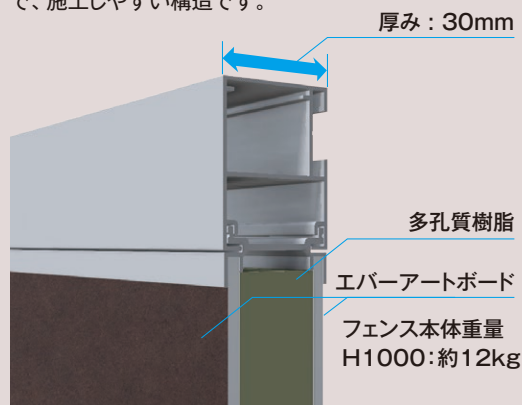

03 景観に合わせた空間づくりができる豊富な対応カラー

洋風・和風の売れ筋カラーを厳選し、街並みや住まいに調和するデザインを可能にしました。



●本製品は、隣地境界を目的に設置するもので、転落防止柵や歩行補助手すりの機能はありません。設置場所と機能に合った製品をお選びください。
●ブロック施工する場合は、重量ブロックJIS A 5406 区分16 (C種) 以上で施工してください。

04 性能試験データ

防音効果はJIS A 1416に基づく試験を行いました。



※本性能試験データは、密閉状態で、音がパネルを通過する際に下げられるパネルそのものの性能を表したものです。防音効果については設置環境や音源の位置などの条件によって違うため、実際得られる効果とは異なります

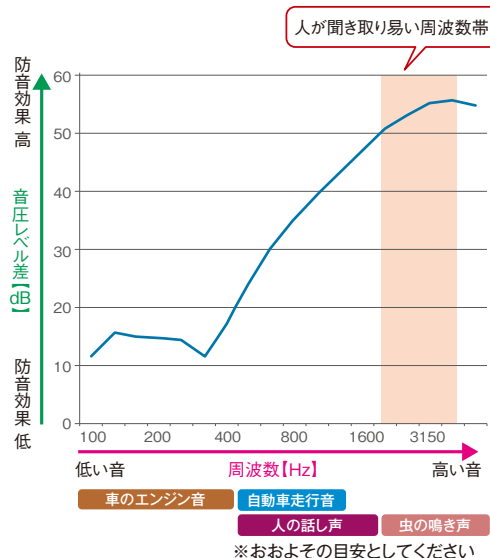

人の音の感じ方について

●音圧レベル差による音の感じ方

音圧レベル差	感じ方
3dB	辛うじて差がわかる
5dB	はっきり差がわかる
10dB	1/2倍の差に感じる
20dB	大差があると判る

●周波数による音の感じ方

人の聴覚は周波数によって感度が異なります。同じ音圧レベルであっても、周波数によって感じる音の大きさが異なります。人の耳がもっとも聞きとりやすい感度のいい周波数帯は、2,000Hzから4,000Hzの音と言われています。この周波数には赤ちゃんの泣き声や家電製品の警告アラームなどの音があります

●周波数による音の感じ方

屋外で実際の施工状態に近い納まりで、音響性能試験を実施しました。(P.165参照)

05 エバーアートフェンスとの組み合わせが可能

既存のエバーアートフェンスシリーズとの組み合わせが可能なので音の気になる部分だけ防音タイプ、その他はエバーアートフェンスと用途に合わせたデザインができます。ブロック塀への施工も可能です。



必要な部分だけ防音タイプにできます



ブロック塀への施工も可能です

06 フェンス3段まで対応可能な多段フリーポールに対応

エバーアートフェンス用の多段フリーポールを使用することで、フェンス3段まで対応可能です。フェンスの固定には上下スライド式を採用し、本体をお好みの高さで取り付けることが可能。

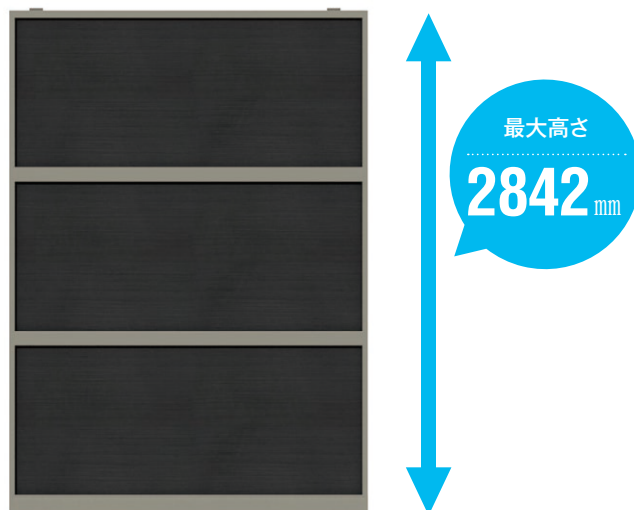

07 安心の「5年保証」

シーートの著しい変色はがれについて保証します。

※保証の内容、免責事項についてはP.216をご覧ください



08 フリーポールは3種類から選択

フリーポールは3種類。耐風圧強度「34m/s」相当のものをご用意しました。

※柱・コーナー部品・キャップ等はエバーアートフェンス用の各種部材を使用できます。(P.152、P.156～P.159をご参照ください。)

エバーアート®フェンス 防音タイプ

積算シミュレーションはこちら



フェンスの概算価格がウェブ上で簡単に確認できます
<https://sim-members.takasho.jp/> ※PC、タブレット推奨



エバーアートフェンス 防音タイプ ジャラ

エバーアート®フェンス 防音タイプ

ユニット 1m2 フレキシブル 高さ別注不可 受注生産

目かくし率 100% 採光率 0% 通風率 0% ※H800の場合

両面仕様

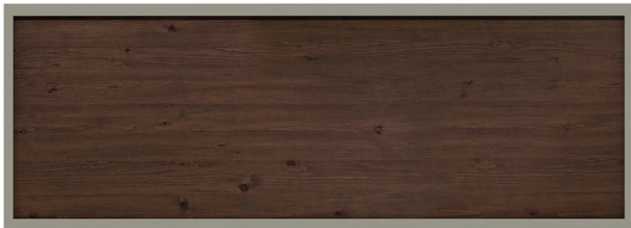

表面：ダークバイン
※枠材はステンカラーになります



裏面：ダークバイン

裏面

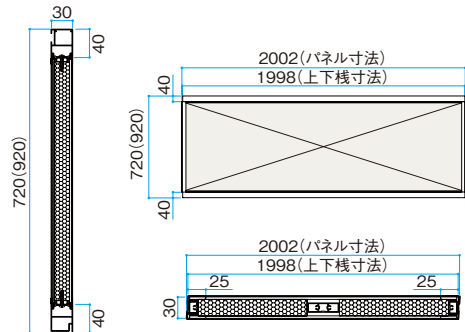

■エバーアートフェンス 防音タイプ 両面仕様

呼称	2008	2010	
サイズ(mm)	W1998×H720	W1998×H920	
フェンス本体(1枚)	ラッピング	¥99,900	¥103,500
	ステンダレー	¥67,400	¥69,800
フリーボール(柱1本)	¥4,000	¥5,200	
高強度フリーボール(柱1本)	¥6,000	¥8,400	
エンドキャップ(4個セット)	¥1,300	¥1,300	
目かくしコーナー部品	¥6,100	¥6,300	
端部カバー	¥4,700	¥5,400	
下部ふさぎカバー	¥8,700		
下部ふさぎカバー(コーナー用)	¥11,500		

※エバーアートボードの柄は横になります ※枠材はステンカラーになります
 ※多段フリーボールはステンカラーになります ※現場切詰可
 ※端部カバーは、フェンスを切り詰めて2枚使いする場合に必要です
 ※フリーボールは「34m/s」相当、高強度フリーボールは「42m/s」相当の耐風圧強度に対応しています
 ※フェンスを連結するジョイントスリーブは、フリーボール、高強度フリーボールに2個付属しています。コーナー部品は、コーナー部品(別売)が必要です
 ※フェンス本体以外の柱や部品の詳細はP.152、P.156~P.159をご覧ください
 ※より防音効果高めるために別売の「下部ふさぎカバー」(P.158)を使用してください

●エバーアートボード部分のカラー別注は対応しておりません
 ●本製品は、隣地境界を目的に設置するもので、転落防止柵や歩行補助手すりの機能はありません。設置場所と機能に合った製品をお選びください。
 ●ブロック施工する場合は、重量ブロックJIS A 5406 区分16(C種)以上で施工してください。●表示価格には消費税および組立費、施工費等は含まれておりません。

耐風圧強度
風速**34m/s**相当
風速**42m/s**相当
※高強度フリーボール使用時

カラーバリエーション



- 選択されたカラーによっては納期がかかる場合があります。必ず納期をご確認ください
- 上記以外のカラーでも対応可能ですが、約1カ月程度の納期がかかります。対応商品は本体価格の20%加算となります。詳しくはお問い合わせください



エバーアートフェンス 防音タイプトラバーチン

片面仕様



表面:チャコールグレー
※枠材はステンカラーになります



裏面:ステングレー(塗装)

裏面

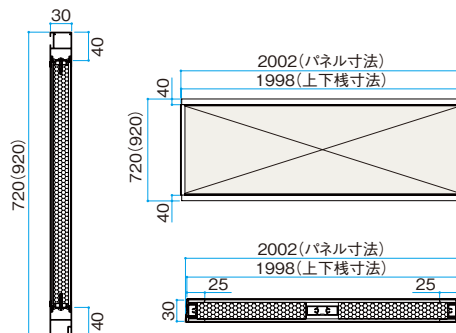

■エバーアートフェンス 防音タイプ 片面仕様

呼称	2008	2010
サイズ(mm)	W1998×H720	W1998×H920
フェンス本体(1枚)	¥84,000	¥86,600
フリーボール(柱1本)	¥4,000	¥5,200
高強度フリーボール(柱1本)	¥6,000	¥8,400
エンドキャップ(4個セット)	¥1,300	¥1,300
目かくしコーナー部品	¥6,100	¥6,300
端部カバー	¥4,700	¥5,400
下部ふさぎカバー	¥8,700	
下部ふさぎカバー(コーナー用)	¥11,500	

- ※エバーアートボードの柄は横になります ※枠材はステンカラーになります
- ※多段フリーボールはステンカラーになります ※現場切詰可
- ※端部カバーは、フェンスを切り詰めて2枚使いする場合に必要です
- ※フリーボールは「34m/s」相当、高強度フリーボールは「42m/s」相当の耐風圧強度に対応しています
- ※フェンスを連結するジョイントスリーブは、フリーボール、高強度フリーボールに2個付属しています。コーナー部は、コーナー部品(別売)が必要です
- ※フェンス本体以外の柱や部品の詳細はP.152、P.156~P.159をご覧ください
- ※より防音効果高めるために別売の「下部ふさぎカバー」(P.158)を使用してください

●エバーアートボード部分のカラー別注は対応しております。●本製品は、隣地境界を目的に設置するもので、転落防止柵や歩行補助手すりの機能はありません。設置場所と機能に合った製品をお選びください。●ブロック施工する場合は、重量ブロックJIS A 5406 区分16(C種)以上で施工してください。●表示価格には消費税および組立費、施工費等は含まれておりません。

フリーボール	多段 フリーボール	下部ふさぎ カバー	納まり図	参考 拾い出し例	防音タイプ 性能に ついて
P.152	P.156	P.158	P.160	P.161	P.165

エバーアート®フェンス 密横板貼デザイン

密横板貼40幅/密横板貼80幅

積算シミュレーションはこちら



フェンスの概算価格がウェブ上で簡単に確認できます
<https://sim-members.takasho.jp/> ※PC、タブレット推奨

目かくし効果を高め、面のデザインをしっかりと見せる新たなフェンスの表情



エバーアートフェンス 密横板貼40幅 ジャラ(使用イメージ)

エバーアート®フェンス 密横板貼40幅

ユニット別注可
 フォト別注可
 高さ別注不可
 カラー別注不可



ARで確認

目かくし率 94% 採光率 6% 通風率 6% ※2008の場合



ダークバイン

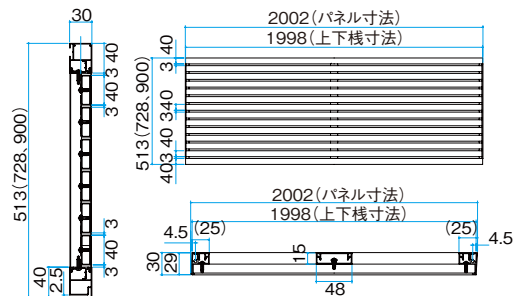

■エバーアートフェンス 密横板貼40幅

呼称	2006	2008	2010
サイズ(mm)	W1998×H513	W1998×H728	W1998×H900
フェンス本体(1枚)	¥61,700	¥83,900	¥100,400
カット価格	¥5,000	¥6,500	¥8,300
フリーボール(柱1本)	¥5,700	¥5,900	¥7,600
高強度フリーボール(柱1本)	¥6,700	¥8,200	¥10,400
エンドキャップ(4個セット)	¥1,300	¥1,300	¥1,300
コーナー連結部品(2個セット)	¥2,300	¥2,300	¥2,300
目かくしコーナー部品	¥7,900	¥9,000	¥10,400
横板用端部カバー(1セット)	¥5,100	¥6,400	¥7,800

※現場切詰可 ※端部カバーは、フェンスを切り詰めて2枚使いする場合に必要です
 ※フリーボールは「34m/s」相当、高強度フリーボールは「42m/s」相当の耐風圧強度に対応しています

※フェンスを連結するジョイントスリーブは、フリーボール、高強度フリーボールに2個付属しています。コーナー部は、コーナー部品(別売)が必要です
 ※カット価格は、Wを2000以下にする際の加算金額です。なお、上下積寸法998以下の場合、カット価格が上記とは異なりますので、別途お問い合わせください
 ※フェンス本体以外の柱や部品の詳細はP.152、P.156~P.159をご覧ください

●本製品は、隣地境界を目的に設置するもので、転落防止柵や歩行補助手すりの機能はありません。設置場所と機能に合った製品をお選びください。
 ●ブロック施工する場合は、重量ブロックJIS A 5406 区分16(C種)以上で施工してください。
 ●表示価格には消費税および組立費、施工費等は含まれておりません。

耐風圧強度

風速**34m/s**相当
風速**42m/s**相当
※高強度フリーボール使用時

カラーバリエーション



●選択されたカラーによっては納期がかかる場合があります。必ず納期をご確認ください

下記以外のカラー別注は不可



エバーアートフェンス 密横板貼80幅 ラスティコッパー

エバーアート®フェンス 密横板貼80幅

ユニット別注可 フォト別注可 高さ別注不可 カラー別注不可 ARで確認



ARで確認

目かくし率 97% 採光率 3% 通風率 3% ※2008の場合



スプリングオーク

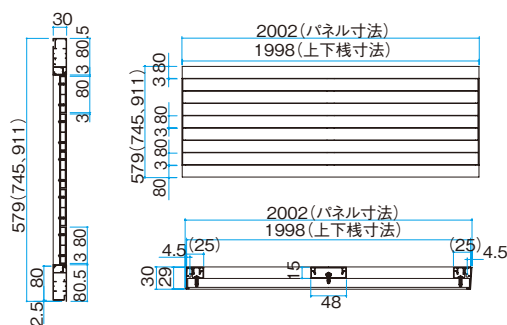

■エバーアートフェンス 密横板貼80幅

呼称	2006	2008	2010
サイズ(mm)	W1998×H579	W1998×H745	W1998×H911
フェンス本体(1枚)	¥68,500	¥84,900	¥102,200
カット価格	¥5,000	¥6,500	¥8,300
フリーボール(柱1本)	¥6,500	¥6,700	¥8,400
高強度フリーボール(柱1本)	¥7,500	¥9,000	¥11,200
エンドキャップ(4個セット)	¥2,600	¥2,600	¥2,600
コーナー連結部品(4個セット)	¥4,600	¥4,600	¥4,600
目かくしコーナー部品	¥10,300	¥11,300	¥12,500
横板用端部カバー(1セット)	¥5,100	¥6,400	¥7,800

※現場切詰可 ※端部カバーは、フェンスを切り詰めて2枚使いする場合に必要です
※フリーボールは「34m/s」相当、高強度フリーボールは「42m/s」相当の耐風圧強度に対応しています
※フェンスを連結するジョイントスリーブは、フリーボール、高強度フリーボールに2個付属しています。
コーナー部は、コーナー部品(別売)が必要です
※カット価格は、Wを2000以下にする際の加算金額です。なお、上下寸法998以下の場合、
カット価格が上記とは異なりますので、別途お問い合わせください
※フェンス本体以外の柱や部品の詳細はP.152、P.156～P.159をご覧ください

●本製品は、隣地境界を目的に設置するもので、転落防止柵や歩行補助手すりの機能はありません。
設置場所と機能に合った製品をお選びください。
●ブロック施工する場合は、重量ブロックJIS A 5406 区分16(C種)以上で施工してください。
●表示価格には消費税および組立費、施工費等は含まれておりません。

フリーボール	多段フリーボール	納まり図	参考 抬い出し例
P.152	P.156	P.160	P.161

デザイナーズスタイル®フェンス 特長

快適な住まいをもたらすために考え抜かれたデザインフェンスです



デザイナーズスタイルフェンス 横板貼40幅+80幅 ジャラ



デザイナーズスタイルフェンス 横板貼40幅+80幅 スプリングオーク



デザイナーズスタイルフェンス 千本密格子 ブラウンエボニー

優雅・調和・洗練、自然が映えるデザイン

無駄を削ぎ落とし、本質だけを磨きだし、極限の均衡を成立させた設計デザイン



チャコールグレー使用例



ジャラ使用例



スプリングオーク使用例

●本製品は、隣地境界を目的に設置するもので、転落防止柵や歩行補助手すりの機能はありません。設置場所と機能に合った製品をお選びください。
●ブロック施工する場合は、重量ブロックJIS A 5406 区分16(C種)以上で施工してください。

01 緻密に計算されたデザインフェンス

快適な住まいをもたらすために考え抜かれた設計の中にモダンでシャープなラインを取り込んだ究極のフェンス。

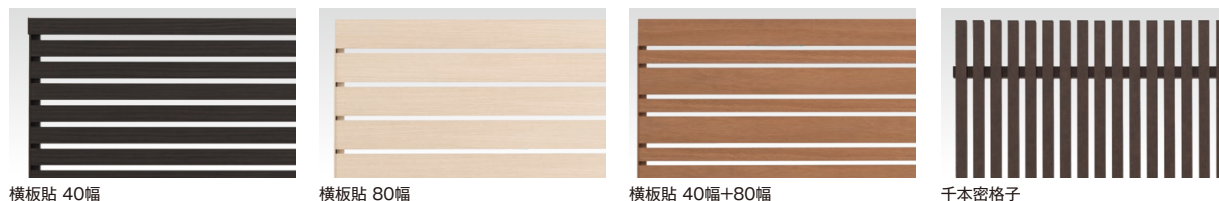

横板貼 40幅

横板貼 80幅

横板貼 40幅+80幅

千本密格子

部材

02 全7色のカラーバリエーション

植栽の緑や花の色に合わせてカラーやデザインをお選びください。



チャコールグレー

ブラウンエボニー

ダークバイン

ジャラ

スプリングオーク

ホワイトバイン

ラスティコッパー

板塀価格早見表

門扉

03 フェンス本体は3種類の高さから選べます

フェンスを2段に組み合わせると最大高さ約H2000まで高さを選ぶことができます。

※千本密格子はH1800まで対応

※最大高さサイズは横板貼40幅でGLからフェンス上端まで1968mmです

フェンス

04 金具にフェンス本体をかけてビスで固定する簡単な施工 PAT.

上部金具を専用柱にひっかけ、下部金具に本体をかけてビスで固定するだけの簡単な施工です。

仕上がり美しく納まります。※横板貼フリーポールが対象となります。

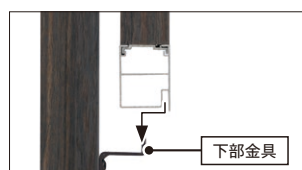

下部金具にフェンス本体をかけます

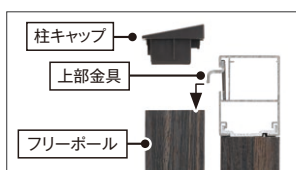

フリーポールに上部金具をかけます



フリーポールにキャップをはめて、ビスで固定

05 安心の「5年保証」

シートの著しい変色
はがれについて保証します。

※保証の内容、免責事項については
P.216をご覧ください。



06 専用柱は2種類から 選択



耐風圧強度「34m/s」相当の一般仕様に加え、
「42m/s」相当の強度を誇る高強度仕様も
ご用意しました。

※千本密格子は一般仕様のみ対応

※ブロック施工する場合、重量ブロックJIS A 5406区分16 (C種) 以上で
施工してください

デザイナーズスタイル®フェンス 色彩プラン

植物の緑、花々の色彩との調和やコントラストを意識したカラー7色をご用意しました。



植栽の緑や花の色に合わせてカラーやデザインをお選びください

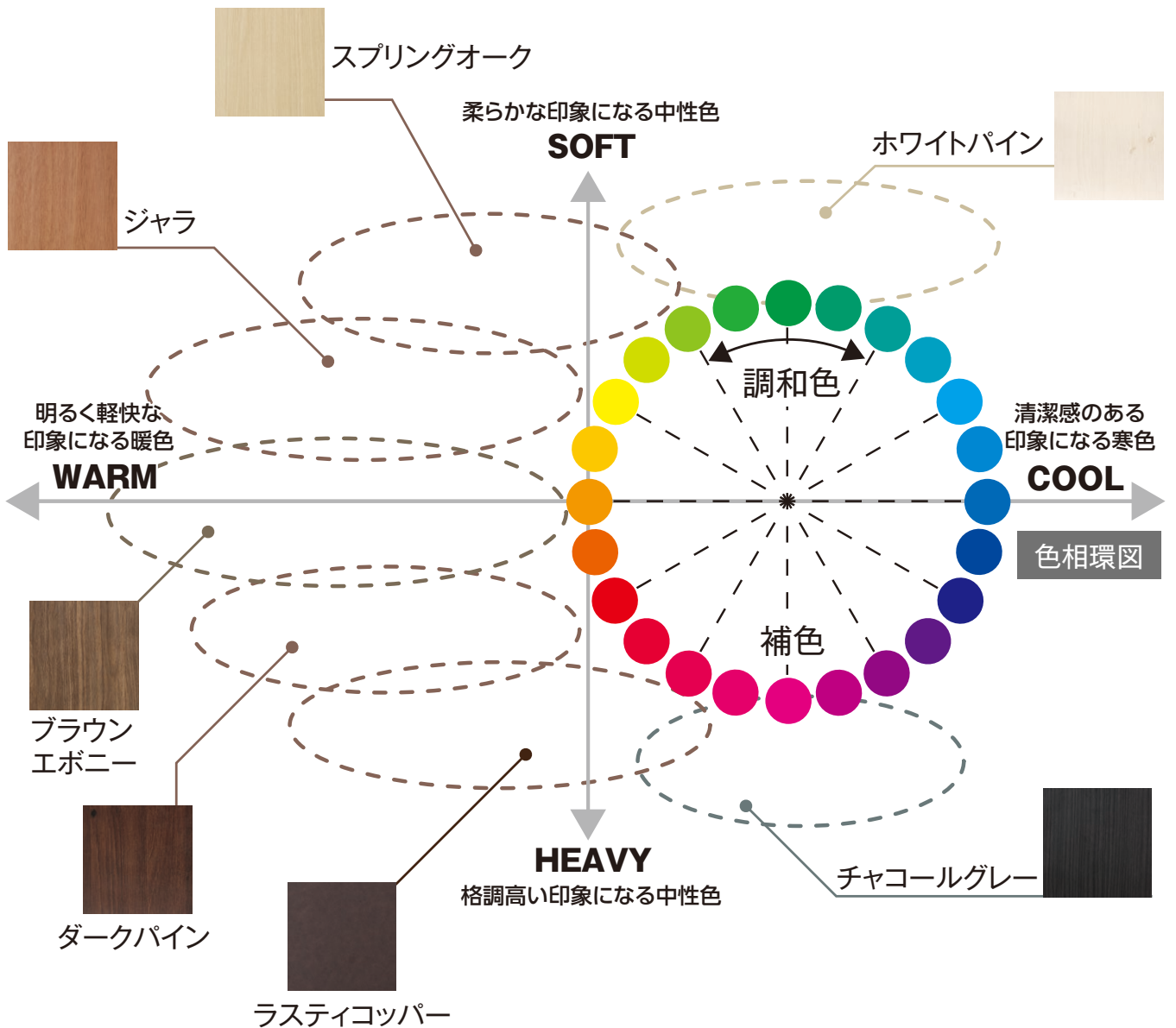

植物にも合わせやすいデザイナーズスタイルフェンス 植栽の色とのカラーコーディネートをご提案します

チャコールグレーとの合わせ方



- 補色：
濃いグリーンが
シャープな印象を
つくる

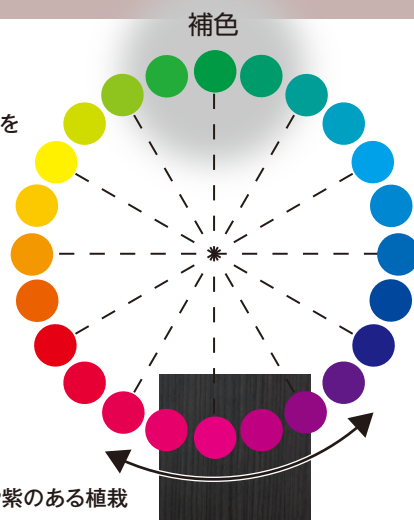

ジャラとの合わせ方



- 調和色：
明るいグリーンがソフトな
印象をつくる
- 調和色: 赤みのある植栽

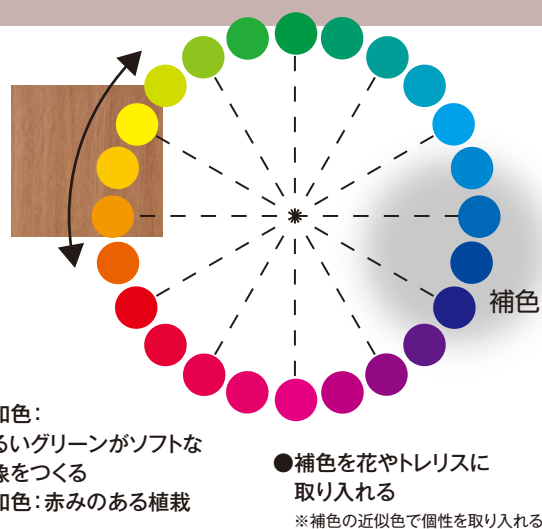

スプリングオークとの合わせ方



- 補色に近いカラーの
植栽やデコレーション

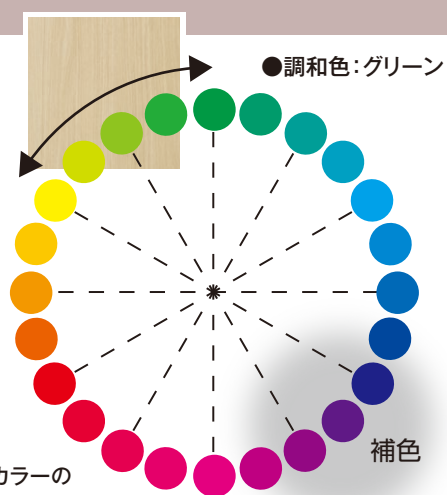

デザイナーズスタイル®フェンス

横板貼40幅/横板貼80幅

プライバシーを確保しながら窮屈感のない絶妙なデザイン

積算シミュレーションはこちら



フェンスの概算価格がウェブ上で簡単に確認できます
<https://sim-members.takasho.jp/> ※PC、タブレット推奨



デザイナーズスタイルフェンス 横板貼40幅 チャコールグレー

デザイナーズスタイル®フェンス 横板貼40幅

ユニット別注可 フレイド別注可 高さ別注不可 カラー別注不可



ARで確認

目かくし率 79% 採光率 21% 通風率 21% ※2008の場合

細すぎないシャープなラインが
モダンな印象で美しいデザイン

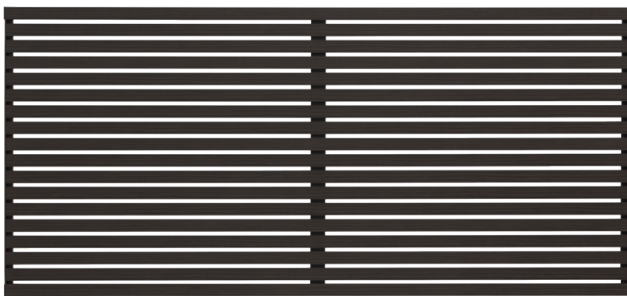

H1000 チャコールグレー

■デザイナーズスタイル フェンス 横板貼40幅

呼称	2006	2008	2010
サイズ(mm)	W1998×H508	W1998×H716	W1998×H924
フェンス本体(1枚)	¥57,800	¥75,200	¥93,300
カット価格	¥5,300	¥6,800	¥8,500
フリーボール(柱1本)	ラッピング ¥5,100	ラッピング ¥5,400	ラッピング ¥7,200
高強度フリーボール(柱1本)	ラッピング ¥6,700	ラッピング ¥8,100	ラッピング ¥10,400
エンドキャップ(4個セット)	¥1,300	¥1,300	¥1,300
コーナー連結部品(2個セット)	¥2,300	¥2,300	¥2,300
格子付コーナー部品	¥4,100	¥4,400	¥4,700
目かくしコーナー部品	¥7,900	¥9,100	¥10,400
横板用端部カバー(1セット)	¥5,100	¥6,200	¥7,800

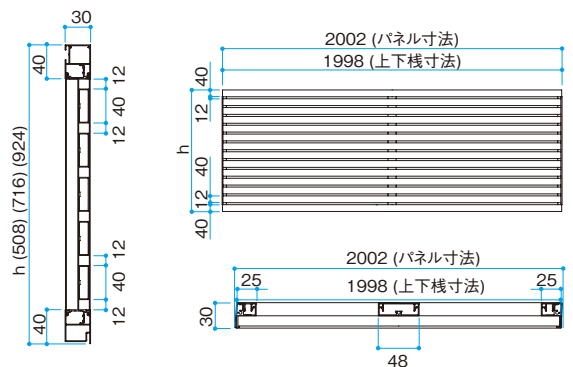

※現場切詰可
 ※端部カバーは、フェンスを切り詰めて2枚使用する場合に必要です
 ※フリーボールは「34m/s」相当、高強度フリーボールは「42m/s」相当の耐風圧強度に対応しています
 ※フェンスを連結するジョイントスリーブは、フリーボール、高強度フリーボールに2個付属しています。コーナー部は、コーナー部品(別売)が必要です
 ※フェンス本体以外の柱や部品の詳細はP.152、P.156~P.159、拾い出しについてはP.161をご覧ください
 ※カット価格は、Wを2000以下にする際の加算金額です。なお、上下寸法998以下の場合、カット価格が左記とは異なりますので、別途お問い合わせください。

●本製品は、隣地境界を目的に設置するもので、転落防止柵や歩行補助手すりの機能はありません。設置場所と機能に合った製品をお選びください。
 ●ブロック施工する場合は、重量ブロックJIS A 5406 区分16(C種)以上で施工してください。
 ●表示価格には消費税および組立費、施工費等は含まれておりません。

耐風圧強度

風速34m/s相当
風速42m/s相当
※高強度フリーボール使用時

定番カラーバリエーション

下記以外のカラー別注は不可



チャコールグレー ブラウンエボニー ダークパイン ジャラ スプリングオーク ホワイトパイン ラステイコッパー



デザイナーズスタイルフェンス 横板貼80幅 ダークパイン

デザイナーズスタイル®フェンス 横板貼80幅

ユニット別注可 フライド別注可 高さ別注不可 カラー別注不可



ARで確認

目かくし率 89% 採光率 11% 通風率 11% ※2008の場合

プライバシーを確保しながら
やわらかく仕切る絶妙な板幅



H800 スプリングオーク

■デザイナーズスタイル フェンス 横板貼80幅

呼称	2006	2008	2010
サイズ(mm)	W1998×H541	W1998×H725	W1998×H909
フェンス本体(1枚)	¥71,300	¥81,200	¥97,800
カット価格	¥5,300	¥6,800	¥8,500
フリーボール(柱1本)	ラッピング ¥5,100	ラッピング ¥5,400	ラッピング ¥7,200
高強度フリーボール(柱1本)	ラッピング ¥6,700	ラッピング ¥8,100	ラッピング ¥10,400
エンドキャップ(4個セット)	¥2,600	¥2,600	¥2,600
コーナー連結部品(4個セット)	¥4,600	¥4,600	¥4,600
格子付コーナー部品	¥6,500	¥6,700	¥7,100
目かくしコーナー部品	¥10,300	¥11,300	¥12,500
横板用端部カバー(1セット)	¥5,100	¥6,200	¥7,800

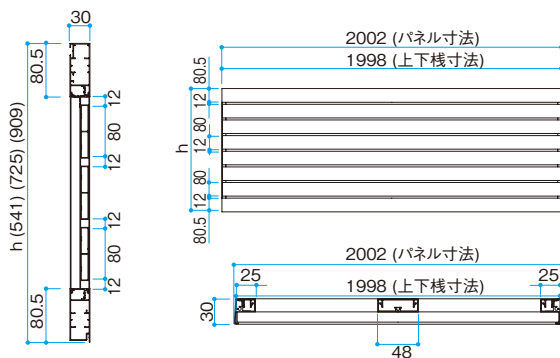

※現場切詰可
※端部カバーは、フェンスを切り詰めて2枚使用する場合に必要です
※フリーボールは「34m/s」相当、高強度フリーボールは「42m/s」相当の耐風圧強度に
対応しています
※フェンスを連結するジョイントスリーブは、フリーボール、高強度フリーボールに
2個付属しています。コーナー部品、コーナー部品(別売)が必要です
※フェンス本体以外の柱や部品の詳細はP.152、P.156~P.159、拾い出しについては
P.161をご覧ください
※カット価格は、Wを2000以下にする際の加算金額です。なお、上下寸法998以下の場合、
カット価格が左記とは異なりますので、別途お問い合わせください

●本製品は、隣地境界を目的に設置するもので、転落防止柵や歩行補助手すりの機能はありません。
設置場所と機能に合った製品をお選びください。
●ブロック施工する場合は、重量ブロックJIS A 5406 区分16(C種)以上で施工してください。
●表示価格には消費税および組立費、施工費等は含まれておりません。

フリーボール	多段フリーボール	納まり図	参考拾い出し例
P.152	P.156	P.160	P.161

デザイナーズスタイル®フェンス 横板貼40幅+80幅

耐風圧強度

風速34m/s相当
風速42m/s相当
※高強度フリーポール使用時

積算シミュレーションはこちら



フェンスの概算価格がウェブ上で簡単に確認できます
<https://sim-members.takasho.jp/> ※PC、タブレット推奨



デザイナーズスタイルフェンス 横板貼40幅+80幅 ダークバイン

デザイナーズスタイル®フェンス 横板貼40幅+80幅

ユニット別注可
ワイド別注可
高さ別注不可
カラー別注不可



ARで確認

目かくし率 85% 採光率 15% 通風率 15% ※2008の場合

板幅デザインで強弱をつけたリズムカルで洗練されたイメージ

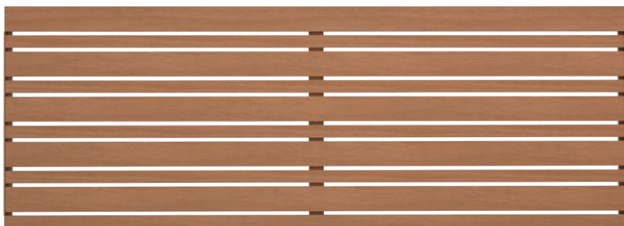

H800 ジャラ

定番カラーバリエーション

下記以外のカラー別注は不可

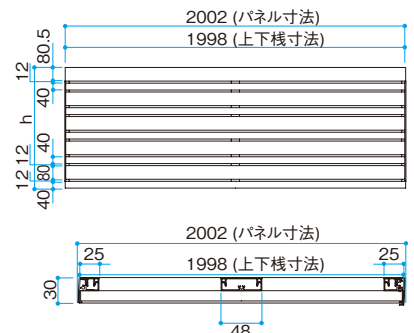

■デザイナーズスタイル フェンス 横板貼40幅+80幅

呼称	2006	2008	2010
サイズ(mm)	W1998×H564.5	W1998×H708.5	W1998×H852.5
フェンス本体(1枚)	¥64,600	¥78,000	¥91,000
カット価格	¥5,300	¥6,800	¥8,500
フリーポール(柱1本)	ラッピング ¥5,100	¥5,400	¥7,200
高強度フリーポール(柱1本)	ラッピング ¥6,700	¥8,100	¥10,400
エンドキャップ(4個セット)	¥2,600	¥2,600	¥2,600
コーナー連結部品(3個セット)	¥4,600	¥4,600	¥4,600
格子付コーナー部品	¥6,400	¥6,700	¥7,000
目かくしコーナー部品	¥10,400	¥11,600	¥12,700
横板用端部カバー(1セット)	¥5,100	¥6,200	¥7,800

※現場切詰可
※端部カバーは、フェンスを切り詰めて2枚使いする場合に必要です
※フリーポールは「34m/s」相当、高強度フリーポールは「42m/s」相当の耐風圧強度に対応しています
※フェンスを連結するジョイントスリーブは、フリーポール、高強度フリーポールに2個付属しています。コーナー部は、コーナー部品(別売)が必要です
※フェンス本体以外の柱や部品の詳細はP.152、P.156~P.159。捨出しについてはP.161をご覧ください
※カット価格は、Wを2000以下にする際の加算金額です。なお、上下栈寸法998以下の場合、カット価格が左記とは異なりますので、別途お問い合わせください

●本製品は、隣地境界を目的に設置するもので、転落防止柵や歩行補助手すりの機能はありません。設置場所と機能に合った製品をお選びください。●ブロック施工の場合は、重量ブロックJIS A 5406 区分16(C種)以上で施工してください。
●表示価格には消費税および組立費、施工費等は含まれておりません。
EVER ART WOOD

フリーポール	多段フリーポール	納まり図	参考捨出し例
P.152	P.156	P.160	P.161

デザイナーズスタイル®フェンス 千本密格子

耐風圧強度

風速34m/s相当

積算シミュレーションはこちら



フェンスの概算価格がウェブ上で簡単に確認できます
<https://sim-members.takasho.jp/> ※PC、タブレット推奨

CONTENTS

部材

板塀価格早見表

門扉

フェンス



デザイナーズスタイルフェンス 千本密格子 ブラウンエボニー

デザイナーズスタイル®フェンス 千本密格子

ユニット 別注可 サイズ 別注可 カラー 別注不可 ARで確認

目かくし率 64% 採光率 36% 通風率 36%

スタイリッシュなデザイン性と目かくし機能を融合

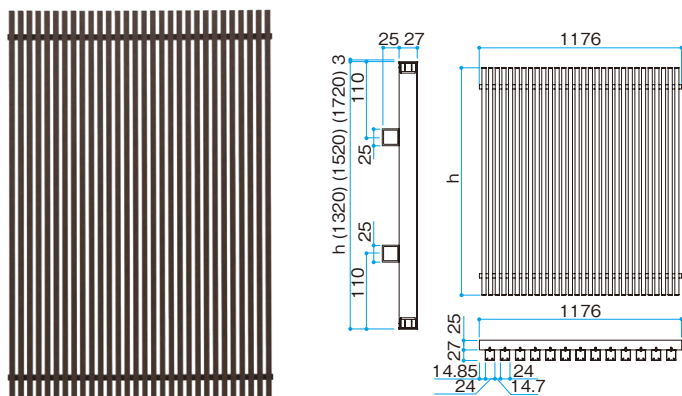

H1800 ラスティコッパー

■デザイナーズスタイル フェンス 千本密格子

呼称	H14	H16	H18
サイズ(mm)	W1176×H1320	W1176×H1520	W1176×H1720
フェンス本体(1枚)	¥135,600	¥156,800	¥164,200
端柱セット(右柱・左柱)	¥24,400	¥26,700	¥29,400
中間柱セット(柱1本)	¥16,900	¥19,500	¥24,700

*コーナーは突き合わせ施工になります ※拾い出しについてはP.164をご覧ください

定番カラーバリエーション

下記以外のカラー別注は不可



デザイナーズスタイル®フェンス 千本密格子専用柱 A

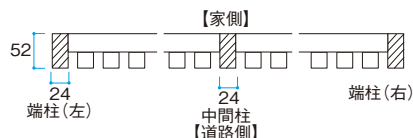

端柱セット

右柱×1本(取付金具付)
左柱×1本(取付金具付)
(取付ビス込)

中間柱セット

中間柱×1本(取付金具付)
(取付ビス込)

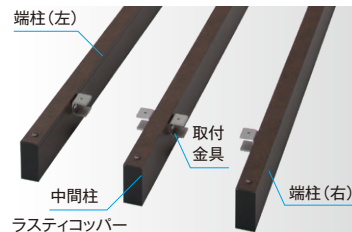

■端柱セット(右柱・左柱)

呼称	サイズ(mm)	カラー	価格
H14用	24×52×L1700	ラッピングカラー	¥24,400/セット
H16用	24×52×L1900	ラッピングカラー	¥26,700/セット
H18用	24×52×L2100	ラッピングカラー	¥29,400/セット

■中間柱セット(柱1本)

呼称	サイズ(mm)	カラー	価格
H14用	24×52×L1700	ラッピングカラー	¥16,900/セット
H16用	24×52×L1900	ラッピングカラー	¥19,500/セット
H18用	24×52×L2100	ラッピングカラー	¥24,700/セット

●本製品は、隣地境界を目的に設置するもので、転落防止柵や歩行補助手すりの機能はありません。設置場所と機能に合った製品をお選びください。
●表示価格には消費税および組立費、施工費等は含まれておりません。

参考
拾い出し例

P.164

EVER ART WOOD

エバーアート®フェンス/センシア/防音タイプ/密横板貼デザイン/デザイナーズスタイル®フェンス フリーポール

フェンス本体との一体感を考慮したフリーポール



エバーアートフェンス 横板格子 ブラウンエボニー (P.117)

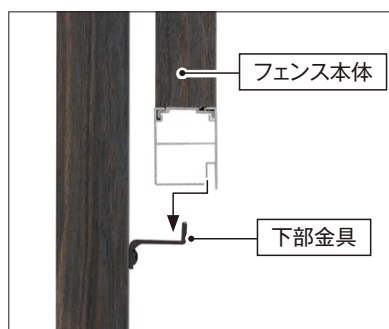

下部金具にフェンス本体をかけます

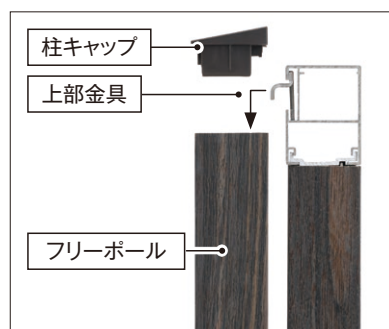

フリーポールに上部金具をかけます



金具もカラーバリエーションに合わせたカラーをご用意

積算シミュレーションのご案内

タカショーではウェブ上で誰でも手軽に行える、積算シミュレーションサービスを開始しております。このサービスの特長は、ウェブ上にある専用ページ内で、全長、高さ、カラーバリエーションなどを、画面上でイメージを確認しながら選択していただくだけで、概算価格が出せるという非常に手軽な点です。お客様へのご提案の際にもスピーディーに対応できます。

※携帯電話・スマートフォンでのご使用はできません。タブレットをご利用いただけます。

積算シミュレーションへはこちら

インターネット用URLコード

<https://sim-members.takasho.jp/>



フェンスのカラーバリエーションに対応した色を指定してください

下記以外のカラー別注は不可

カラーバリエーション	ラッピングカラー										アルミカラー			
	チャコールグレー	ダークバイン	ブラックエボニー	ブラウンエボニー	ウォールナット	ナチュラルバイン	ジャラ	スプリングオーク	ホワイトバイン	京町家かぎちゃ	ラスティコッパ	ブラック	セビアブラウン	ステンカラー
エバーアートフェンス	●※2	●	○	●	○※1	●	—	○※2	●	●	—	—	—	●
エバーアートフェンスセンシア	●	●	○	●	○	●	—	○	●	●	—	●	●	●
エバーアートフェンス防音タイプ	●	●	○	●	○	●	—	○	●	●	—	—	—	●
エバーアートフェンス密横板貼	●	●	—	●	—	●	○	○	●	—	○	—	—	—
デザイナーズスタイルフェンス	●	●	—	●	—	—	●	●	●	—	●	—	—	—

※1 ウォールナットは横板貼・e-横板貼のみ対応 ※2 チャコールグレー・スプリングオークはポリカデザイン・コラボのみ対応

※●…定番カラーバリエーション ○…受注生産カラーバリエーション

※選択されたカラーによっては納期がかかる場合があります。必ず納期をご確認ください

フリーポール



フリーポールのカラーバリエーションは上記をご参照ください

CONTENTS

部材

板塀価格早見表

門扉

フェンス

エバーアートフェンス/センシア/防音タイプ用

■フリーポール

呼称	サイズ(mm)	カラー	価格	
			フリーポール	高強度フリーポール
H06	35×35×L741.5	ラッピング	¥5,100/本	¥6,700/本
		アルミ	¥3,800/本	¥5,200/本
H08	35×35×L941.5	ラッピング	¥5,400/本	¥8,100/本
		アルミ	¥4,000/本	¥6,000/本
H10	35×35×L1141.5	ラッピング	¥7,200/本	¥10,400/本
		アルミ	¥5,200/本	¥8,400/本
H12	35×35×L1341.5	ラッピング	¥9,200/本	—
		アルミ	¥7,300/本	—

※上部金具、下部金具および取付ビス、柱キャップ、ジョイントスリーブ(2個セット)が付属

※アルミカラーの下部金具のカラーはステンレス素地です
※H12の高強度フリーポールはありません高強度仕様で納める場合、フリーポールピッチを1000mm以内としてください

エバーアートフェンス密横板貼用

■フリーポール(密横板貼40幅用)

呼称	サイズ(mm)	価格	
		フリーポール	高強度フリーポール
H06	35×35×L734.5	¥5,700/本	¥6,700/本
H08	35×35×L949.5	¥5,900/本	¥8,200/本
H10	35×35×L1121.5	¥7,600/本	¥10,400/本

※上部金具、下部金具および取付ビス、柱キャップ、ジョイントスリーブ(2個セット)が付属

■フリーポール(密横板貼80幅用)

呼称	サイズ(mm)	価格	
		フリーポール	高強度フリーポール
H06	35×35×L800.5	¥6,500/本	¥7,500/本
H08	35×35×L966.5	¥6,700/本	¥9,000/本
H10	35×35×L1132.5	¥8,400/本	¥11,200/本

※上部金具、下部金具および取付ビス、柱キャップ、ジョイントスリーブ(2個セット)が付属

デザイナーズスタイルフェンス用

■フリーポール(横板貼40幅用)

呼称	サイズ(mm)	カラー	価格	
			フリーポール	高強度フリーポール
H06	35×35×L729.5	ラッピング	¥5,100/本	¥6,700/本
H08	35×35×L937.5	ラッピング	¥5,400/本	¥8,100/本
H10	35×35×L1145.5	ラッピング	¥7,200/本	¥10,400/本

※上部金具、下部金具および取付ビス、柱キャップ、ジョイントスリーブ(2個セット)が付属

■フリーポール(横板貼80幅用)

呼称	サイズ(mm)	カラー	価格	
			フリーポール	高強度フリーポール
H06	35×35×L762.5	ラッピング	¥5,900/本	¥7,500/本
H08	35×35×L946.5	ラッピング	¥6,200/本	¥8,900/本
H10	35×35×L1130.5	ラッピング	¥8,000/本	¥11,200/本

※上部金具、下部金具および取付ビス、柱キャップ、ジョイントスリーブ(2個セット)が付属

■フリーポール(横板貼40幅+80幅用)

呼称	サイズ(mm)	カラー	価格	
			フリーポール	高強度フリーポール
H06	35×35×L786	ラッピング	¥5,500/本	¥7,100/本
H08	35×35×L930	ラッピング	¥5,800/本	¥8,500/本
H10	35×35×L1074	ラッピング	¥7,600/本	¥10,800/本

※上部金具、下部金具および取付ビス、柱キャップ、ジョイントスリーブ(2個セット)が付属

●表示価格には消費税および組立費、施工費等は含まれておりません。

リニューアル
フリーポール

P.154

多段
フリーポール

P.156

EVER ART WOOD

エバーアート®フェンス

リニューアルフリーポール

今あるフェンスをリニューアルできるフリーポールです

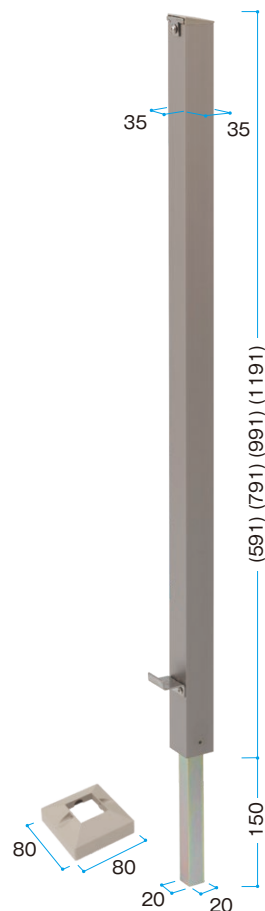

古くなったフェンスの取り替えが簡単にできます

既存ブロックをそのまま使用しながら、簡単な施工でリフォームができます。



目かくし度の高いフェンスにリフォーム

手間をかけずにスピーディーなリフォームが可能です。



エバーアート®フェンス リニューアルフリーポール

組立式 **ALM** サイズ別注可 カラー別注不可

■エバーアートフェンス リニューアルフリーポール

高さ	サイズ(mm)	カラー	価格
600用	35×35×L741	ラッピングカラー	¥11,000/セット
		アルミカラー	¥9,900/セット
800用	35×35×L941	ラッピングカラー	¥12,000/セット
		アルミカラー	¥10,600/セット
1000用	35×35×L1141	ラッピングカラー	¥13,000/セット
		アルミカラー	¥11,200/セット
1200用	35×35×L1341	ラッピングカラー	¥14,200/セット
		アルミカラー	¥12,400/セット

※対応フェンスの種類に合わせてボールの種類をお選びください。
※上部金具、取付ビス、柱キャップ、柱カバーセット、ジョイントスリーブ(2個セット)が付属

カラーバリエーション

下記以外のカラー別注は不可



- エバーアートフェンスに対応したカラーをご用意
- 選択されたカラーによっては納期がかかる場合があります。必ず納期をご確認ください

対応フェンスについて

- エバーアートフェンス
- エバーアートフェンスセンシア

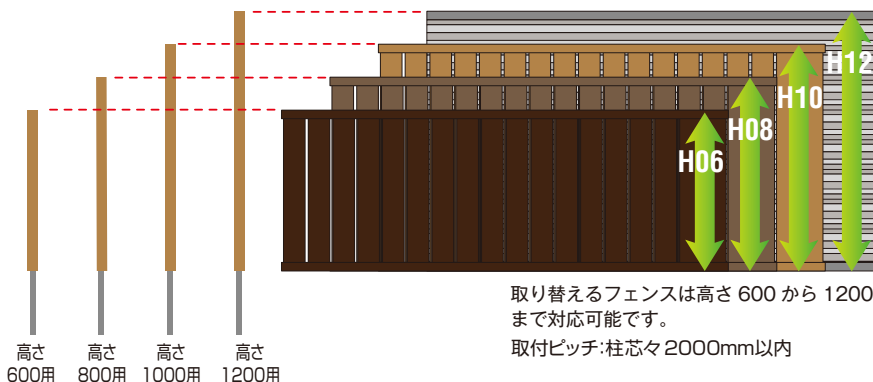

耐風圧強度:34m/s相当を達成

取り替えられるフェンス柱について

既存柱が内径22×22mm角以上の場合に取替えが可能です。
(フェンスリニューアルフリーポールのアンカー部は20×20mm角です)



施工上の注意点

- ①既設のフェンス柱寸法確認
内径:22mm以上
- ②柱のブロック埋込部内に140mm以上モルタルが充填されていないこと。
※充填されている場合は施工できません。

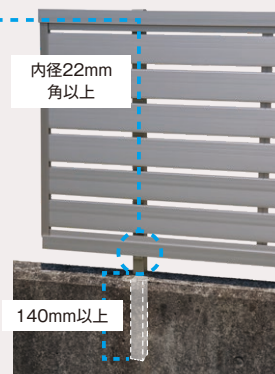

施工手順

1 既存柱の切断



ブロック上面より10mmの位置で水平に切断します。
※切断面がブロック上面より10mmを超えないようにしてください。

2 リニューアルフリーポールの設置



切断した既存柱内にモルタルを入れ、フリーポールのアンカーを埋め込み、柱カバーをビスで固定します。

3 新しいフェンスの取り付け



フリーポールが固定したら、新しいフェンスを取り付けてください。

●表示価格には消費税および組立費、施工費等は含まれておりません。

エバーアート
フェンス
P.110

エバーアート
フェンス
センシア
P.124

エバーアート®フェンス/センシア/防音タイプ/密横板貼デザイン/デザイナーズスタイル®フェンス 多段フリーポール

多段フリーポールをご用意。H3000まで対応可能な高尺フェンス

フェンスの固定は上下スライド式を採用

フェンスの本体をお好みの高さで取り付けることが可能です。



2段フリーポールを使用し、
下段は植栽で彩る

上段と下段のフェンスを連結する時にす
き間なく固定することが可能
(フリーポール通常仕様)

横板貼のすき間ピッチに合わせて
すき間をつくること可能

※すき間ありはエバーアートフェンス
横板貼を対象に推奨しております

- 上一段施工
- 連続施工 (2段・3段)
- 2段分離施工
- 3段分離施工

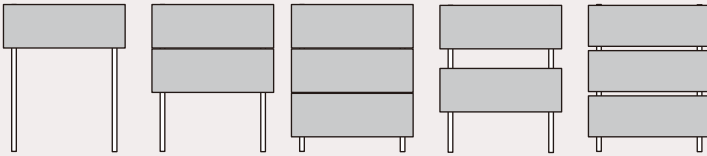

※3段フリーポールはエバーアートフェンス、
センシア、防音タイプのみ対応

固定金具をフェンスで隠した美しい仕上がり

フェンスを金具にひっかけて、ビスで固定する簡単な施工です。固定金具をフェンス本体で隠すため、きれいに納まります。

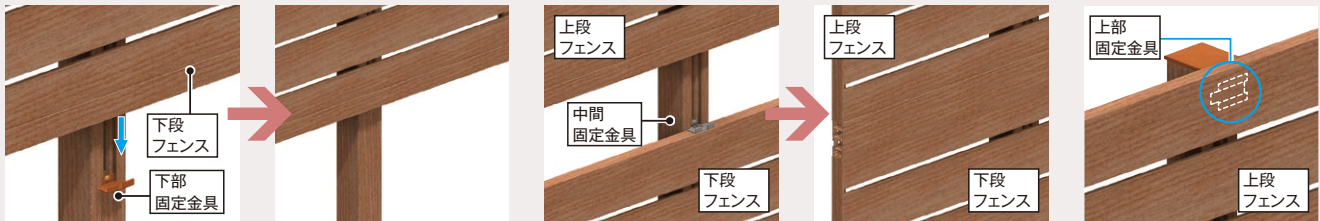

耐風圧強度「34m/s」相当

34m/s相当の優れた耐風圧強度を誇る
安心の設計です。

安心の「5年保証」

シートの著しい変色はがれについて
保証します。

※保証の内容、免責事項についてはP.216をご覧ください。



上部固定金具はフェンス本体と
柱の間に完全に隠れます。
※60角の場合のみ

強度はそのままに柱をスリムに

H20までは柱サイズを75×75mm
から60×60mmへ。
背面ビジュアルがより美しい
仕上げになりました。

柱60角



フェンス本体との一体感が増します。
耐風圧強度「34m/s」相当

正面から柱が目立たない新構造採用

H20までは正面から柱が目立たない
新構造採用。
フェンスの本体も任意の位置で
固定できます。

柱60角

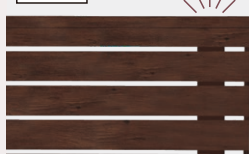

柱上端がフェンス本体面と
同じ高さに



ブラウンエボニー

2段フリーポール

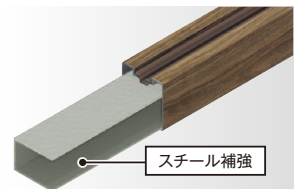

スチール補強

ブラウンエボニー

3段フリーポール



多段フリーポール 溝カバー

●本製品は、隣地境界を目的に設置するもので、転落防止柵や歩行補助手すりの機能はありません。設置場所と機能に合った製品をお選びください。
●ブロック施工する場合は、重量ブロックJIS A 5406 区分16(C種)以上で施工してください。

フェンスのカラーバリエーションに対応した色を指定してください

下記以外のカラー別注は不可

カラーバリエーション	ラッピングカラー										アルミカラー				
	チャコールグレー	ダークバイン	ブラックエポニー	ブラウンエポニー	ウォールナット	ナチュラルバイン	ジャラ	スプリングオーク	ホワイトバイン	京町家かきぢゃ	ラスティコッパー	ブラック	セビアブラウン	ステンカラー	
エバーアートフェンス	●※2	●	○	●	○※1	●	—	○※2	●	●	—	—	—	●	
エバーアートフェンスセンシア	●	●	○	●	○	●	—	○	●	●	—	●	●	●	
エバーアートフェンス防音タイプ	●	●	○	●	○	●	—	○	●	●	—	—	—	●	
エバーアートフェンス密横板貼	●	●	—	●	—	●	○	○	●	—	○	—	—	—	
デザイナーズスタイルフェンス	●	●	—	●	—	—	●	●	●	—	●	—	—	—	

※1 ウォールナットは横板貼・e-横板貼のみ対応 ※2 チャコールグレー・スプリングオークはポリカデザイン・コラボのみ対応

※●…定番カラーバリエーション ○…受注生産カラーバリエーション

※選択されたカラーによっては納期がかかる場合があります。必ず納期をご確認ください

多段フリーポール



フリーポールのカラーバリエーションは上記をご参照ください

エバーアートフェンス/センシア/防音タイプ用

■2段フリーポール

呼称	サイズ(mm)	カラー	価格
H12	60×60×L1438	ラッピングカラー	¥17,000/本
		アルミカラー	¥11,500/本
H14	60×60×L1618	ラッピングカラー	¥20,000/本
		アルミカラー	¥13,000/本
H16	60×60×L1818	ラッピングカラー	¥22,000/本
		アルミカラー	¥14,500/本
H18	60×60×L2018	ラッピングカラー	¥24,000/本
		アルミカラー	¥16,000/本
H20	60×60×L2218	ラッピングカラー	¥26,000/本
		アルミカラー	¥17,500/本
H22	75×75×L2949	ラッピングカラー	¥51,500/本
		アルミカラー	¥37,700/本
H24	75×75×L3149	ラッピングカラー	¥63,100/本
		アルミカラー	¥44,800/本

■3段フリーポール

呼称	サイズ(mm)	カラー	価格
H22-a	75×75×L2870	ラッピングカラー	¥49,600/本
		アルミカラー	¥37,100/本
H22-b	75×75×L2890	ラッピングカラー	¥49,600/本
		アルミカラー	¥37,100/本
H24-a	75×75×L3070	ラッピングカラー	¥60,400/本
		アルミカラー	¥44,400/本
H24-b	75×75×L3090	ラッピングカラー	¥62,500/本
		アルミカラー	¥47,800/本
H26	75×75×L3270	ラッピングカラー	¥64,600/本
		アルミカラー	¥45,600/本
H28	75×75×L3470	ラッピングカラー	¥66,400/本
		アルミカラー	¥50,200/本
H30	75×75×L3670	ラッピングカラー	¥71,500/本
		アルミカラー	¥53,200/本

■多段フリーポール 溝カバー

呼称	サイズ(mm)	カラー	価格
多段フリーポール 溝カバー	L1695	ラッピングカラー	¥4,300/本
		アルミカラー	¥3,200/本
	L2630	ラッピングカラー	¥6,700/本
		アルミカラー	¥5,000/本

※横板貼のすき間(15mm)に合わせたフリーポールのL寸法は、2段の場合+14mm、3段の場合+28mmです
※多段フリーポールの拾い出し例は、P.162~163をご参照ください。すき間15mmの多段フリーポールは別注仕様となりますが、価格は通常仕様と同様です
※セビアブラウン、ブラックにはすき間15mmの設定はございません
※2段フリーポールのH22とH24の柱は3段フリーポールと同じスチール補強が付きます
※発注時には、すき間なしかすき間ありをお選びください
※防音タイプは必ずすき間なしをお選びください
※H12~H20の柱は60角、それ以上は75角の柱となります

エバーアートフェンス密横板貼用

■2段フリーポール(密横板貼40幅用)

呼称	サイズ(mm)	価格
H12	60×60×L1404	¥17,000/本
H14	60×60×L1619	¥20,000/本
H16A(08×2)	60×60×L1834	¥22,000/本
H16B(06+10)	60×60×L1791	¥22,000/本
H18	60×60×L2006	¥24,000/本
H20	60×60×L2178	¥26,000/本

※エバーアートフェンス密横板貼デザインは、複合デザイン(例:上段40幅、下段80幅)での多段組み合わせはできません

■2段フリーポール(密横板貼80幅用)

呼称	サイズ(mm)	価格
H12	60×60×L1536	¥17,000/本
H14	60×60×L1702	¥20,000/本
H16	60×60×L1868	¥22,000/本
H18	60×60×L2034	¥24,000/本
H20	60×60×L2200	¥26,000/本

■多段フリーポール 溝カバー

呼称	サイズ(mm)	価格
多段フリーポール 溝カバー	L1695	¥4,300/本

デザイナーズスタイルフェンス用

■2段フリーポール(横板貼40幅用)

呼称	サイズ(mm)	カラー	価格
H12	60×60×L1405	ラッピングカラー	¥17,000/本
H14	60×60×L1613		¥20,000/本
H16	60×60×L1821		¥22,000/本
H18	60×60×L2029		¥24,000/本
H20	60×60×L2237		¥26,000/本

■2段フリーポール(横板貼80幅用)

呼称	サイズ(mm)	カラー	価格
H12	60×60×L1471	ラッピングカラー	¥17,000/本
H14	60×60×L1655		¥20,000/本
H16	60×60×L1839		¥22,000/本
H18	60×60×L2023		¥24,000/本
H20	60×60×L2207		¥26,000/本

■2段フリーポール(横板貼40幅+80幅用)

呼称	サイズ(mm)	カラー	価格
H12	60×60×L1518	ラッピングカラー	¥17,000/本
H14	60×60×L1632		¥20,000/本
H16	60×60×L1806		¥22,000/本
H18	60×60×L1950		¥24,000/本
H20	60×60×L2094		¥26,000/本

※2段フリーポール柱1本に付き上下固定金具2セットが別途必要です ※上下フェンスのすき間は12mmです
※フリーポールは「34m/s」相当の耐風圧強度に対応しています
※デザイナーズスタイルフェンスは、複合デザイン(例:上段40幅、下段80幅)での多段組み合わせはできません

■多段フリーポール 溝カバー

呼称	サイズ(mm)	カラー	価格
多段フリーポール 溝カバー	L1695	ラッピングカラー	¥4,300/本
	L2630		¥6,700/本

●本製品は、隣地境界を目的に設置するもので、転落防止柵や歩行補助手すりの機能はありません。設置場所と機能に合った製品をお選びください。●表示価格には消費税および組立費、施工費等は含まれておりません。

エバーアートフェンス P.110

エバーアートフェンスセンシア P.124

エバーアートフェンス防音タイプ P.138

エバーアートフェンス密横板貼 P.142

デザイナーズスタイルフェンス P.144

リニューアルフリーポール P.154

多段フリーポール 拾い出し例 P.162

エバーアート®フェンス/センシア/防音タイプ/密横板貼デザイン/デザイナーズスタイル®フェンス 下部ふさぎカバー/連結部品

下部ふさぎカバー

組立式 アルミ 受注生産

●下部ふさぎカバーのカラーバリエーションは右記をご参照ください

■下部ふさぎカバー

サイズ(mm)	カラー	価格
L2000×D18×H90	ラッピングカラー	¥13,400
	アルミカラー	¥ 8,700

※取付部品類はすべて含まれています
※1本のカバーを切り詰めて2本使用する場合は、別途同製品をお求めください

■下部ふさぎカバー(コーナー用)

サイズ(mm)	カラー	価格
L2097×D18×H90	アルミカラー	¥11,500

※取付部品類はすべて含まれています
※現場でコーナーの角度に合わせて切断し、突き合わせてコーナー部のすき間をふさぎます

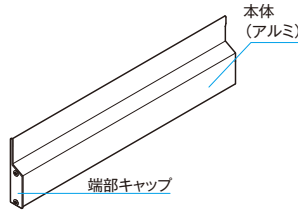

フェンスのすき間寸法55~85mmに対応

フェンス内側からの施工により表面には金具、ビスが露出しません。また、すき間を塞ぐことで足がかりがなくなり防犯にも効果的です。

簡単施工ですき間を塞ぎます

付属の固定金具でビス留めするだけの簡単施工です。切り詰めも可。

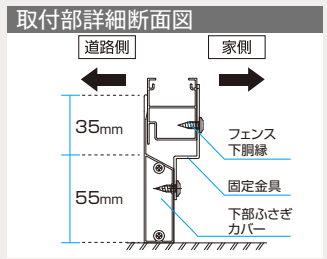
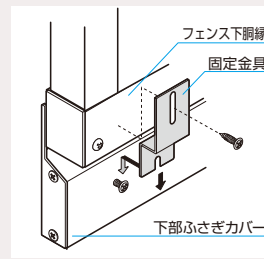
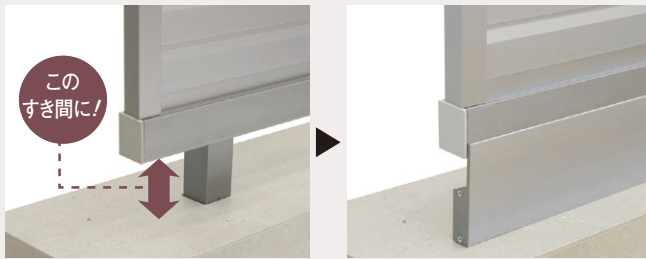

キャップ・ジョイント・固定金具

呼称		価格	備考	エバーアートフェンス	エバーアートフェンスセンシア	エバーアートフェンス防音タイプ	エバーアートフェンス密横板貼	デザイナーズスタイルフェンス
 PAT. 40幅用 80幅用	エンドキャップ (4個セット)	40幅用	¥1,300/セット	ビス付 ※フリーボールに合わせたカラーをご用意	●	●	●	●
		80幅用	¥2,600/セット		—	—	—	●
		40幅+80幅用	¥2,600/セット		—	—	—	●
 PAT. 40幅用 80幅用	ジョイントスリーブ (2個セット)	40幅用	¥800/セット	ビス付 ※フリーボールに合わせたカラーをご用意	●	●	●	●
		80幅用	¥1,600/セット		—	—	●	●
		40幅+80幅用	¥1,200/セット		—	—	●	
 上部 下部	60角用上下部固定金具セット	¥1,600/セット	ビス付 ※フリーボールに合わせたカラーをご用意	●	●	●	●	●
 上部 下部	75角用上下部固定金具セット	¥1,500/セット	ビス付 ※フリーボールに合わせたカラーをご用意 ※60角柱使用時にも上下フェンス間にすき間を設ける際の中間部に使用します	●	●	●	—	—
 上部 下部	デザイナーズスタイルフェンス用上下部固定金具セット	¥1,500/セット	ビス付 ※フリーボールに合わせたカラーをご用意 ※上段フェンスと下段フェンスのすき間の寸法が12mmに納まります	—	—	—	—	●
	中間部固定金具セット	¥1,300/セット	ビス付 ※上段・下段のフェンス間のすき間のない納まりに使用します ※カラーは露出部がないため、ステンレス素地となります	●	●	●	●	—

●本製品は、隣地境界を目的に設置するもので、転落防止柵や歩行補助手すりの機能はありません。設置場所と機能に合った製品をお選びください。
●ブロック施工する場合は、重量ブロックJIS A 5406 区分16(C種)以上で施工してください。●表示価格には消費税および組立費、施工費等は含まれておりません。

フェンスのカラーバリエーションに対応した色を指定してください

下記以外のカラー別注は不可

カラーバリエーション	ラッピングカラー										アルミカラー			
	チャコールグレー	ダークバイン	ブラックエポニー	ブラウンエポニー	ウォールナット	ナチュラルバイン	ジャラ	スプリングオーク	ホワイトバイン	京町家かきぢゃ	ラスティコッパ	ブラック	セビアブラウン	ステンカラー
エバーアートフェンス	●※2	●	○	●	○※1	●	—	○※2	●	●	—	—	—	●
エバーアートフェンスセンシア	●	●	○	●	○	●	—	○	●	●	—	●	●	●
エバーアートフェンス防音タイプ	●	●	○	●	○	●	—	○	●	●	—	—	—	●
エバーアートフェンス密横板貼	●	●	—	●	—	●	○	○	●	—	○	—	—	—
デザイナーズスタイルフェンス	●	●	—	●	—	—	●	●	●	—	●	—	—	—

※1 ウォールナットは横板貼・e-横板貼のみ対応 ※2 チャコールグレー・スプリングオークはポリカデザイン・コラボのみ対応

※●…定番カラーバリエーション ○…受注生産カラーバリエーション

※選択されたカラーによっては納期がかかる場合があります。必ず納期をご確認ください

※下部ふさぎカバーはジャラとラスティコッパは対応していません

※下部ふさぎカバー(コーナー用)はアルミカラーのみです

コーナー部品セット・端部カバー

- コーナー部品セット・端部カバーのカラーバリエーションは上記をご参照ください
- コーナーで連結する場合は、各コーナー部品をご使用ください。
- ※可動範囲:60°~300°



コーナー連結部品



格子付コーナー部品



目かくしコーナー部品

エバーアートフェンス/センシア/防音タイプ用

■格子付コーナー部品セット・目かくしコーナー部品セット

呼称	カラー	価格	
		格子付コーナー部品	目かくしコーナー部品
40幅用	H06 ラッピングカラー	¥4,100/本	¥7,100/本
		¥3,600/本	¥5,500/本
	H08 ラッピングカラー	¥4,400/本	¥7,800/本
		¥3,800/本	¥6,100/本
	H10 ラッピングカラー	¥4,700/本	¥8,600/本
		¥3,900/本	¥6,300/本
H12 ラッピングカラー	¥5,100/本	¥9,800/本	
	¥4,000/本	¥7,000/本	

※防音タイプは必ず目かくしコーナー部品をご使用ください

■コーナー連結部品

呼称	カラー	価格	セット数
40幅用	ラッピングカラー	¥2,300/セット	2
	セビアブラウン・ブラック		
	ステンカラー	¥2,200/セット	

エバーアートフェンス密横板貼用

■目かくしコーナー部品セット

呼称	カラー	価
		目かくしコーナー部品
40幅用	H06	¥7,900/セット
	H08	¥9,000/セット
	H10	¥10,400/セット
80幅用	H06	¥10,300/セット
	H08	¥11,300/セット
	H10	¥12,500/セット

■コーナー連結部品セット

呼称	カラー	価格	セット数
40幅用	ラッピングカラー	¥2,300/セット	2
80幅用		¥4,600/セット	4

■端部カバー

呼称	カラー	価格
H06	ラッピングカラー	¥5,100/セット
H08		¥6,400/セット
H10		¥7,800/セット

端部カバーは1枚のフェンスを切断して、2枚で使用する際、切断面に取り付けてください

デザイナーズスタイルフェンス用

■格子付コーナー部品セット・目かくしコーナー部品セット

呼称	カラー	価格	
		格子付コーナー部品	目かくしコーナー部品
40幅用	ラッピングカラー	¥4,100/セット	¥7,900/セット
		¥4,400/セット	¥9,100/セット
		¥4,700/セット	¥10,400/セット
80幅用	ラッピングカラー	¥6,500/セット	¥10,300/セット
		¥6,700/セット	¥11,300/セット
		¥7,100/セット	¥12,500/セット
40幅+80幅用	ラッピングカラー	¥6,400/セット	¥10,400/セット
		¥6,700/セット	¥11,600/セット
		¥7,000/セット	¥12,700/セット

■コーナー連結部品セット

呼称	カラー	価格	セット数
40幅用	ラッピングカラー	¥2,300/セット	2
80幅用		¥4,600/セット	4
40幅+80幅用		¥4,600/セット	3

■端部カバー

呼称	カラー	価格
		横板用端部カバー
H06	ラッピングカラー	¥5,100/セット
H08		¥6,200/セット
H10		¥7,800/セット

端部カバーは1枚のフェンスを切断して、2枚で使用する際、切断面に取り付けてください

●表示価格には消費税および組立費、施工費等は含まれておりません。

エバーアートフェンス
P.110

エバーアートフェンスセンシア
P.124

エバーアートフェンス防音タイプ
P.138

エバーアートフェンス密横板貼
P.142

デザイナーズスタイルフェンス
P.144

フリーボール
P.152

リニューアルフリーボール
P.154

多段フリーボール
P.162

エバーアート®フェンス/センシア/防音タイプ/密横板貼デザイン/デザイナーズスタイル®フェンス 納まり図

納まり図

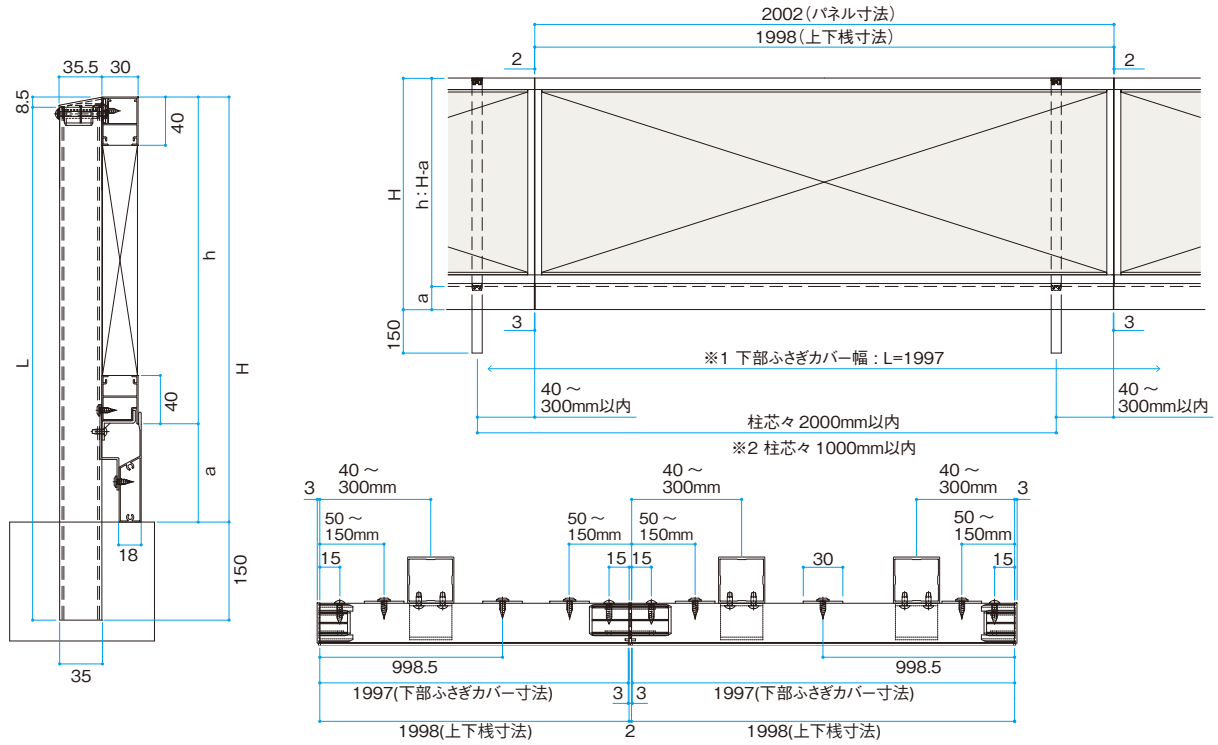

■エバーアートフェンス/センシア (mm)

呼称	H	h	a	L
H06	600	540	60	741.5
H08	800	720	80	941.5
H10	1000	920	80	1141.5
H12	1200	1120	80	1341.5

※1 上図は下部ふさぎカバー取付け時の納まり図です。エバーアートフェンス防音タイプ以外はオプション品になります

※2 エバーアートフェンス/センシアH12高強度納まりの場合

■エバーアートフェンス防音タイプ (mm)

呼称	H	h	a	L
H08	800	720	80	941.5
H10	1000	920	80	1141.5

■エバーアートフェンス密横板貼 (mm)

呼称	フェンス	H	h	a	L
H06	40幅	593	513	80	734.5
	80幅	659	579		800.5
H08	40幅	808	728	80	949.5
	80幅	825	745		966.5
H10	40幅	980	900	80	1121.5
	80幅	991	911		1132.5

■デザイナーズスタイルフェンス (mm)

呼称	フェンス	H	h	a	L
H06	40幅	588	508	80	729.5
	80幅	621	541		762.5
	40幅+80幅	644.5	564.5		786
H08	40幅	796	716	80	937.5
	80幅	805	725		946.5
	40幅+80幅	788.5	708.5		930
H10	40幅	1004	924	80	1145.5
	80幅	989	909		1130.5
	40幅+80幅	932.5	852.5		1074

エバーアート®フェンス/センシア/防音タイプ/密横板貼デザイン/デザイナーズスタイル®フェンス フリーポール・多段フリーポール 参考拾い出し例

【フリーポール使用時の拾い出し例】

■フリーポール使用時の必要部材

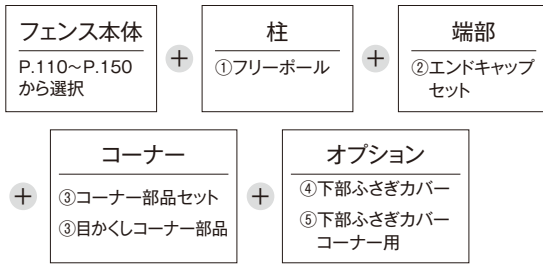

※フェンス本体の詳細はP.110~P.150、柱や部品の詳細はP.152、P.156~P.159、必要個数拾い出しについては下記をご覧ください

フェンスのカラーバリエーションに対応した色を指定してください

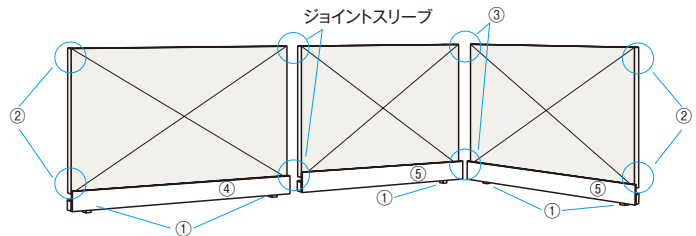

■エバーアートフェンス/センシア/密横板貼 デザイナーズスタイルフェンス 必要部材数

①フリーポール	②エンドキャップセット	③コーナー部品セット
5	1	1

※③: コーナー部品は「コーナー連結部品」、「格子付コーナー部品」、「目かくしコーナー部品」のいずれかよりお選びください。(P.159をご参照ください。)

※④⑤: 下部ふさぎカバーオプションです

■防音タイプ 必要部材数

①フリーポール	②エンドキャップセット	③目かくしコーナー部品	④下部ふさぎカバー	⑤下部ふさぎカバーコーナー用
5	1	1	1	2

※③: コーナー部は必ず目かくしコーナー部品を使用してください。

※④⑤: 下部ふさぎカバーは必ず使用してください

【2段フリーポール使用時の拾い出し例】

※フェンスすき間なしの場合

■2段フリーポール使用時の必要部材

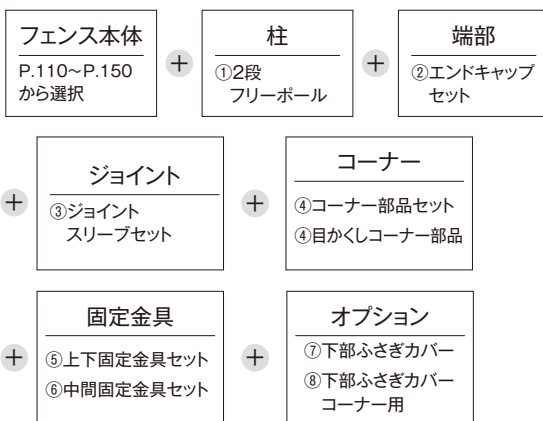

※フェンス本体の詳細はP.110~P.150、柱や部品の詳細はP.152、P.156~P.159、必要個数拾い出しについては下記をご覧ください

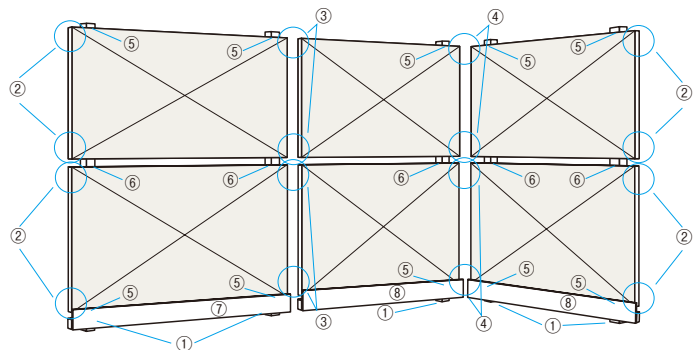

- エバーアートフェンスはすき間ありの場合、⑥中間固定金具セットの代わりに⑤上下固定金具セットが同数追加が必要となりますのでご注意ください
- センシア、防音タイプ、密横板貼はすき間あり対応外です
- デザイナーズスタイルフェンスはすき間なしの設定がないため、12mmすき間ありの拾い出し例となります

■エバーアートフェンス/センシア/密横板貼 必要部材数

①2段フリーポール	②エンドキャップセット	③ジョイントスリーブセット	④コーナー部品セット	⑤上下固定金具セット	⑥中間固定金具セット
5	2	2	2	5	5

※④: コーナー部品は「コーナー連結部品」、「格子付コーナー部品」、「目かくしコーナー部品」のいずれかよりお選びください。(P.159をご参照ください。)

※⑦⑧: 下部ふさぎカバーオプションです

■エバーアートフェンス防音タイプ 必要部材数

①2段フリーポール	②エンドキャップセット	③ジョイントスリーブセット	④目かくしコーナー部品	⑤上下固定金具セット	⑥中間固定金具セット	⑦下部ふさぎカバー	⑧下部ふさぎカバーコーナー用
5	2	2	2	5	5	1	2

※④: コーナー部は必ず目かくしコーナー部品を使用してください。 ※⑦⑧: 下部ふさぎカバーは必ず使用してください。

■デザイナーズスタイルフェンス用 必要部材数

呼称	①2段フリーポール	②エンドキャップセット	③ジョイントスリーブセット	④コーナー部品セット	⑤60角用上下部固定金具セット	⑥デザイナーズスタイルフェンス用上下部固定金具セット
40幅	5	2	2	2	5	5
80幅	5	2	2	2	5	5
40幅+80幅	5	2	2	2	5	5

※⑦⑧: 下部ふさぎカバーオプションです

- 本製品は、隣地境界を目的に設置するもので、転落防止柵や歩行補助手すりの機能はありません。設置場所と機能に合った製品をお選びください。
- ブロック施工する場合は、重量ブロックJIS A 5406 区分16(C種)以上で施工してください。

エバーアート
フェンス
P.110

エバーアート
フェンス
センシア
P.124

エバーアート
フェンス
防音タイプ
P.138

エバーアート
フェンス
密横板貼
P.142

デザイナーズ
スタイル
フェンス
P.144

多段フリーポール 納まり図

2段フリーポール(フェンスすき間なし)

エバーアートフェンス	エバーアートフェンス センシア
エバーアートフェンス 防音タイプ	エバーアートフェンス密横板貼

納まり図

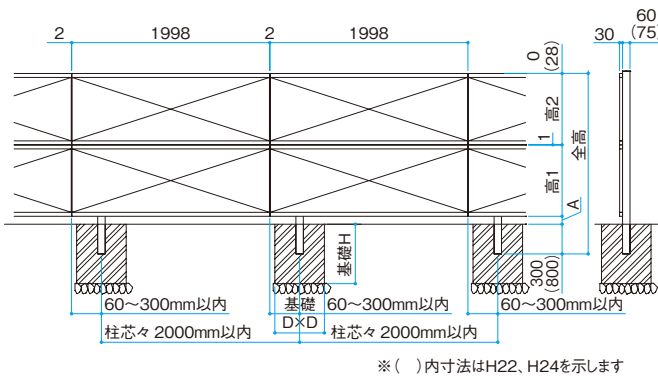

■エバーアートフェンス密横板貼用 高さ組み合わせ (mm)

呼称	フェンス	高1	高2	全高	基礎寸法(D×D×H)
H12	40幅	513	513	1407	350×350×600
	80幅	579	579	1539	350×350×600
H14	40幅	513	728	1622	350×350×600
	80幅	579	745	1705	350×350×600
H16	40幅(A)	728	728	1837	400×400×600
	40幅(B)	513	900	1794	400×400×600
	80幅	745	745	1871	400×400×600
H18	40幅	728	900	2009	500×500×600
	80幅	745	911	2037	500×500×600
H20	40幅	900	900	2181	550×550×600
	80幅	911	911	2203	550×550×600

*全高寸法は柱キャップを含んだ高さになります

拾い出し

①フェンス
サイズ、デザインを組み合わせできます。各フェンス商品ページ(P.112~)および上記納まり図を参考に選んでください。

②2段用フリーポール
フェンススパン+1本が必要

③60角用、75角用
上下固定金具セット
フリーポールと同数が必要

④中間固定
金具セット
フリーポールと同数が必要

○オプション品
詳細はP.159参照

■エバーアートフェンス/センシア用/防音タイプ用高さ組み合わせ (mm)

呼称	高1	高2	全高	基礎寸法(D×D×H)
H12	540	540	1441	350×350×600
H14	540	720	1621	350×350×600
H16	540	920	1821	400×400×600
	720	720	1821	
H18	540	1120	2021	500×500×600
	720	920	2021	
H20	720	1120	2221	550×550×600
	920	920	2221	
※H22	920	1120	2949	550×550×800
※H24	1120	1120	3149	600×600×800

- 高1、高2の組み合わせを入れ替えた取り付けが可能です
- 高さ1120は横板貼、e-横板貼、センシア横パネル、横ルーバーを示します

		A寸法 (mm)
エバーアートフェンス / センシア	H06フェンスを使用する場合	60
	H06を使用しない場合	80
防音タイプ/密横板貼用		80

●使用するフェンスにより、A寸法が異なります

2段フリーポール(フェンスすき間あり)

エバーアートフェンス	デザイナーズスタイルフェンス
------------	----------------

納まり図

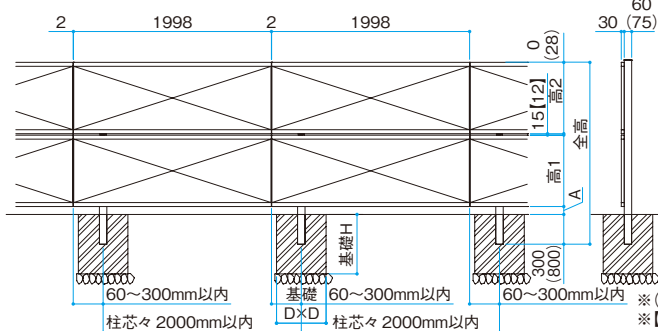

■エバーアートフェンス用 高さ組み合わせ (mm)

呼称	高1	高2	全高	基礎寸法(D×D×H)
H12	540	540	1455	350×350×600
H14	540	720	1635	350×350×600
H16	540	920	1835	400×400×600
	720	720	1835	
H18	720	920	2035	500×500×600
H20	920	920	2235	550×550×600
H22	920	1120	2963	550×550×800
H24	1120	1120	3163	600×600×800

高1、高2の組み合わせを入れ替えた取り付けが可能です

		A寸法 (mm)
エバーアートフェンス	H06フェンスを使用する場合	60
	H06を使用しない場合	80
デザイナーズスタイルフェンス		80

●使用するフェンスにより、A寸法が異なります

●エバーアートフェンスの場合、上下フェンスのすき間なしを標準設定としておりますが、拾い出しにより15mm(横板貼のすき間)に設定することが可能です

拾い出し

①フェンス
サイズ、デザインを組み合わせできます。各フェンス商品ページ(P.112~)および上記納まり図を参考に選んでください。

②2段用フリーポール
フェンススパン+1本が必要

③60角用、75角用
上下固定金具セット
フリーポールと同数が必要

④75角用
上下固定金具セット
フリーポールと同数が必要

○オプション品
詳細はP.159参照

- (*) 内寸法はH22、H24を示します
- (**) 内寸法はデザイナーズスタイルフェンスを示します

■デザイナーズスタイルフェンス用 高さ組み合わせ (mm)

呼称	フェンス	高1	高2	全高	基礎寸法(D×D×H)
H12	40幅	508	508	1408	350×350×600
	80幅	541	541	1474	350×350×600
	40幅+80幅	564.5	564.5	1521	350×350×600
H14	40幅	508	716	1616	350×350×600
	80幅	541	725	1658	350×350×600
	40幅+80幅	564.5	708.5	1635	350×350×600
H16	40幅	716	716	1824	400×400×600
	80幅	725	725	1842	400×400×600
	40幅+80幅	708.5	708.5	1809	400×400×600
H18	40幅	716	924	2032	500×500×600
	80幅	725	909	2026	500×500×600
	40幅+80幅	708.5	852.5	1953	500×500×600
H20	40幅	924	924	2240	550×550×600
	80幅	909	909	2210	550×550×600
	40幅+80幅	852.5	852.5	2097	550×550×600

*全高寸法は柱キャップを含んだ高さになります

※多段フリーポールすき間なし、すき間ありは同価格となります。

※すき間ありはエバーアートフェンス横板貼を対象に推奨しております。アルミカラー(e-シリーズ)は別注となりますので約1カ月程度の納期がかかります。

対応商品は本体価格の20%加算となります。詳しくはお問い合わせください

受注生産対応

3段フリーポール(フェンスすき間なし)

エバーアートフェンス エバーアートフェンス センシア
エバーアートフェンス 防音タイプ

納まり図

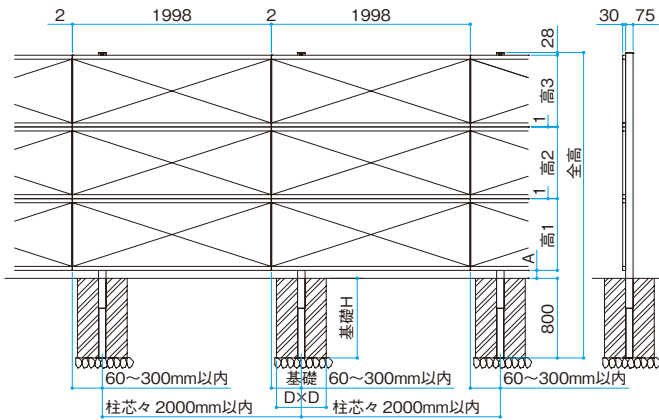

■エバーアートフェンス/センシア用/防音タイプ用 高さ組み合わせ

(mm)

呼称	高1	高2	高3	全高	基礎寸法(D×D×H)
H22a	540	720	720	2870	500×500×800
H22b	540	540	920	2890	500×500×800
H24a	540	720	920	3070	550×550×800
	720	720	720	3070	
H24b	540	540	1120	3090	550×550×800
	540	720	1120	3270	
H26	540	920	920	3270	600×600×800
	720	720	920	3270	
	720	720	920	3270	
H28	540	920	1120	3470	650×650×800
	720	720	1120	3470	
	720	920	920	3470	
H30	540	1120	1120	3670	650×650×800
	720	920	1120	3670	
	920	920	920	3670	

●高1、高2、高3の組み合わせを入れ替えた取り付けが可能です

拾い出し

①フェンス
サイズ、デザインを組み合わせられます。
各フェンス商品ページ(P.112~)および
上記納まり図を参考にお選びください。

+

②3段用フリーポール
フェンススパン+1本が必要

+

③75角用
上下固定金具セット
フリーポールと同数が必要

+

④中間固定
金具セット
フリーポール×2が必要

+

○オプション品
詳細はP.159参照

(mm)

	A寸法
H06フェンスを使用する場合	60
H06を使用しない場合	80

●使用するフェンスにより、A寸法が異なります。

●H22、H24でH06フェンスを1枚使用する場合はH22a、H24aフリーポール、H06フェンスを2枚使用する場合はH22b、H24bフリーポールをご使用ください

3段フリーポール(フェンスすき間あり)

エバーアートフェンス

納まり図

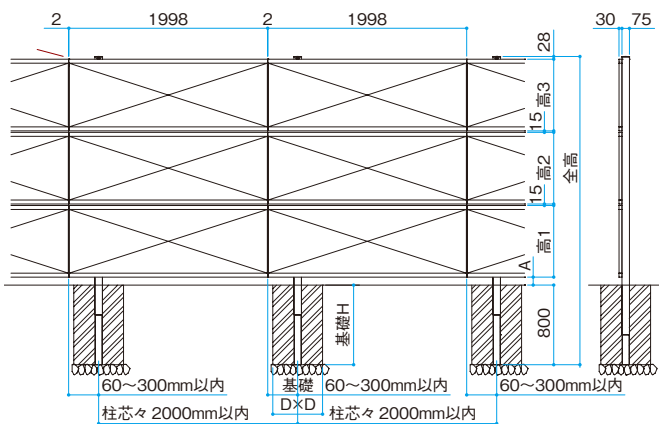

■エバーアートフェンス用 高さ組み合わせ

(mm)

呼称	高1	高2	高3	全高	基礎寸法(D×D×H)
H22a	540	720	720	2898	500×500×800
H22b	540	540	920	2918	500×500×800
H24a	540	720	920	3098	550×550×800
	720	720	720	3098	
H24b	540	540	920	3118	550×550×800
	540	720	920	3298	
H26	720	920	920	3298	600×600×800
	720	720	920	3298	
H28	720	920	920	3498	650×650×800
H30	920	920	920	3698	650×650×800

高1、高2、高3の組み合わせを入れ替えた取り付けが可能です

(mm)

	A寸法
H06フェンスを使用する場合	60
H06を使用しない場合	80

●使用するフェンスにより、A寸法が異なります。

●エバーアートフェンスの場合、上下フェンスのすき間なしを標準設定としておりますが、拾い出しにより15mm(横板貼のすき間)に設定することが可能です。

受注生産対応

●H22でH06フェンスを1枚使用する場合はH22a、H06フェンスを2枚使用する場合はH22bフリーポールをご使用ください

拾い出し

①フェンス
サイズ、デザインを組み合わせられます。
各フェンス商品ページ(P.112~)および
上記納まり図を参考にお選びください。

+

②3段用フリーポール
フェンススパン+1本が必要

+

③75角用
上下固定金具セット
フリーポールと同数が必要

+

④75角用
上下固定金具セット
フリーポール×2が必要

+

○オプション品
詳細はP.159参照

※多段フリーポールすき間なし、すき間ありは同価格となります。

※すき間ありはエバーアートフェンス横板貼を対象に推奨しております。アルミカラー(e-シリーズ)は別注となりますので約1カ月程度の納期がかかります。
対応商品は本体価格の20%加算となります。詳しくはお問い合わせください

多段
フリーポール

デザイナーズスタイル®フェンス 千本密格子 納まり図/拾い出し例

千本密格子

納まり図

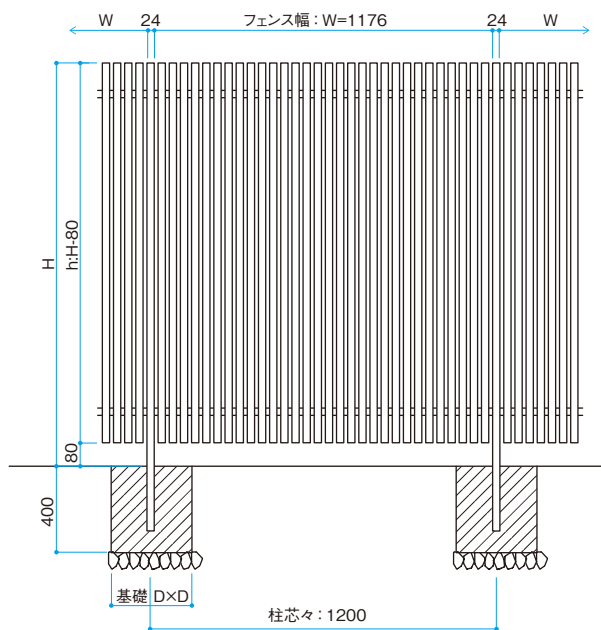

呼称	W	H	h	基礎寸法 (D×D)
H14	1176	1400	1320	350×350
H16	1176	1600	1520	400×400
H18	1176	1800	1720	450×450

取付方法

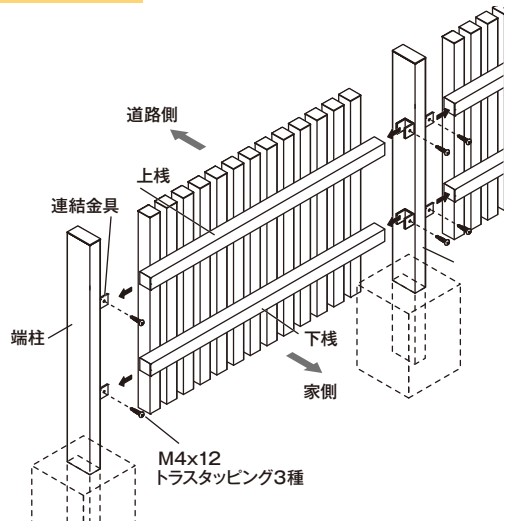

参考拾い出し例

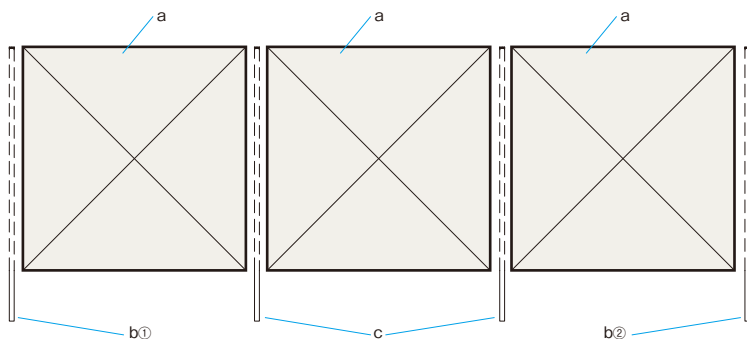

a:フェンス本体	b:端柱セット	c:中間柱セット
3	1	2

エバーアート®フェンス 防音タイプ 性能について

設置効果確認試験

屋外で実際の施工状態に近い納まりで、音響性能試験を実施しました。エバーアートフェンス防音タイプを高さ2段に納めて、音源側の測定点Aとフェンスを挟み、測定点B1～B3で測定を行い、測定点Aとの音圧レベル差（音の大きさの差）をそれぞれ求めました。（測定は中心周波数100～5000Hzまでの範囲の平均値です）

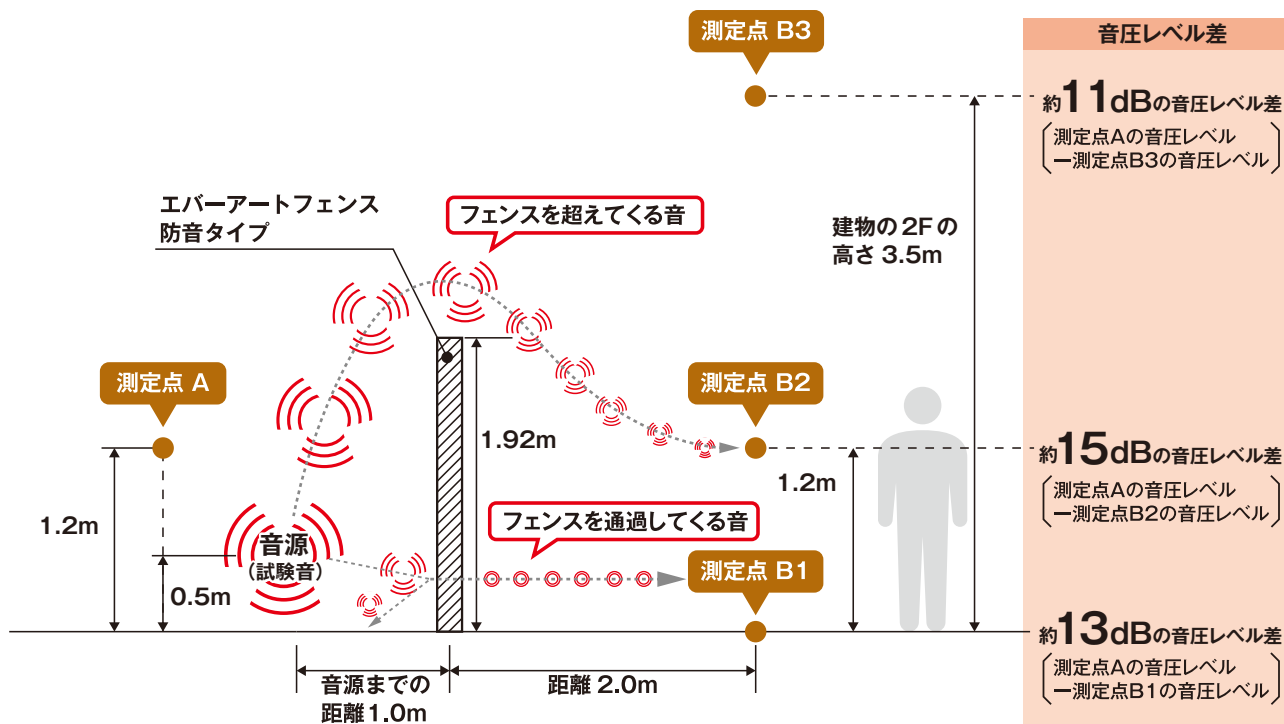

- 音圧レベル：音の強さのことです。数値が大きくなると大きい音になります
- 音圧レベル差：防音効果を示す値です。（測定点Aとの音の大きさの差です）
数値が大きいほど、防音効果が優れていることになります。
音源に対して相対的な値です

- 音の感じ方：音圧レベル差によって人の感じ方を示します

音圧レベル差	感じ方
3dB	辛うじて差がわかる
5dB	はっきり差がわかる
10dB	1/2倍の差に感じる
20dB	大差があると判る

- フェンス横幅は6m想定での試験となります
- 測定データは気象状況や周りの環境により異なります
- 測定値は保証値ではありません
- 音の感じ方は個人差があります。上記の内容は参考としてください

使用上の
注意

●本製品は不燃材料ではありません。不燃材料使用地域でのご使用は避けてください。

フリースタイルフェンス

お好みの格子材で自由にカスタマイズ出来るデザイン創作フェンス



フリースタイルフェンス、門扉 チャコールグレー (P.169)

01

フェンスフレームを選んで、カラーバリエーションや格子材、隙間を自由にデザイン

4サイズの基本となるフェンスフレームをご用意しました。このフレームに格子材を自由にデザインできます。

多段フリーボールを使用すれば、最大高2000mmの高尺にも対応します。

※格子材は複合デザイン対応可能です
※格子材意匠はフェンスの片面のみに対応する仕様です
※板材は横基調のみのデザインになります

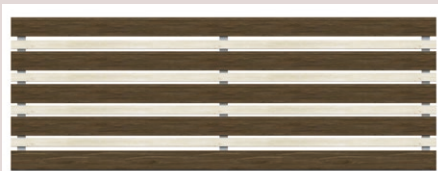

表面



裏面

格子材を自由に組み合わせせてオリジナルフェンスをデザイン。すき間ピッチも自由自在です

カラーバリエーションを選択

格子材カラーバリエーション

下記以外のカラー別注は不可

定番カラー ラッピングカラー			受注生産カラー ラッピングカラー		
ブラウン エボニー	ダーク パイン	ナチュラル パイン	チャコール グレー	ブラック エボニー	ジャラ
ホワイト パイン	京町家 かぎちゃ	マット ブラック	マット ダークグレー	マット ライトグレー	マット ホワイト
アルミカラー					
ステンカラー					

全
13色
対応

フレームカラーバリエーション

定番カラー	
アルミカラー	ステンカラー
ブラック	ステンカラー

●選択されたカラーによっては納期がかかる場合があります。必ず納期をご確認ください

エバーアートウッド格子材を選択



全
7種類
対応

隙間幅を選択

隙間幅も自由にご指定いただけます。

※発注には「オーダーシート」(P.170)かフリースタイル門扉・フェンス積算シミュレーション(P.169)を使用してください

02 工場で格子材も含めてユニット化して出荷するので、施工も簡単

お好みの寸法とすき間ピッチに合わせて工場でユニット化して出荷。現場でのスピーディーな施工に対応します

※全て受注生産になります ※横貼りのみ対応 ※受注生産は納期がかかります。必ず納期をご確認ください。

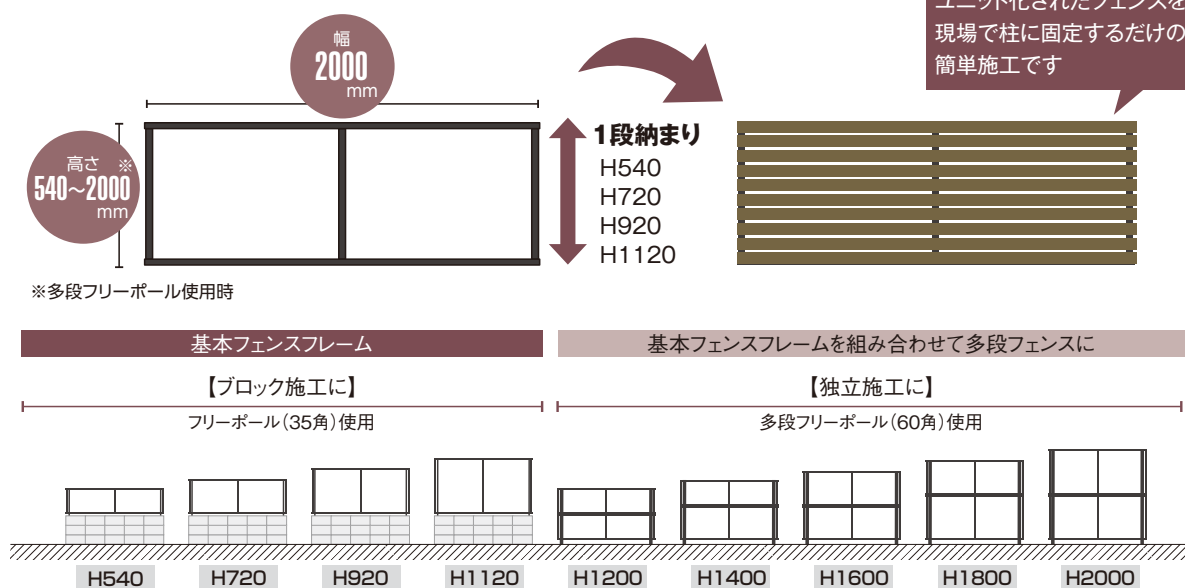

ユニット化されたフェンスを現場で柱に固定するだけの簡単施工です

03 金具にフェンス本体をかけてビスで固定する簡単な施工 PAT.

上部金具をフリーボールにひっかけ、下部金具にフェンス本体をかけてビスで固定する簡単な施工です。仕上がりもスリムで、美しく納まります。上部金具は露出しません。



04 同デザインで門扉も対応。門扉の専用柱で表面から柱をみせない構造 PAT.P

フリープランで創作できる「フリースタイル門扉」もご用意しておりますので、フェンスと門扉のパネル面を合わせた統一感のあるトータルコーディネートが可能です。門柱は専用柱で表面から柱をみせない設計にも対応。

門扉にフェンスが隣接する場合は、柱を共通化し、フェンスの柱を1本減らすことも可能です。

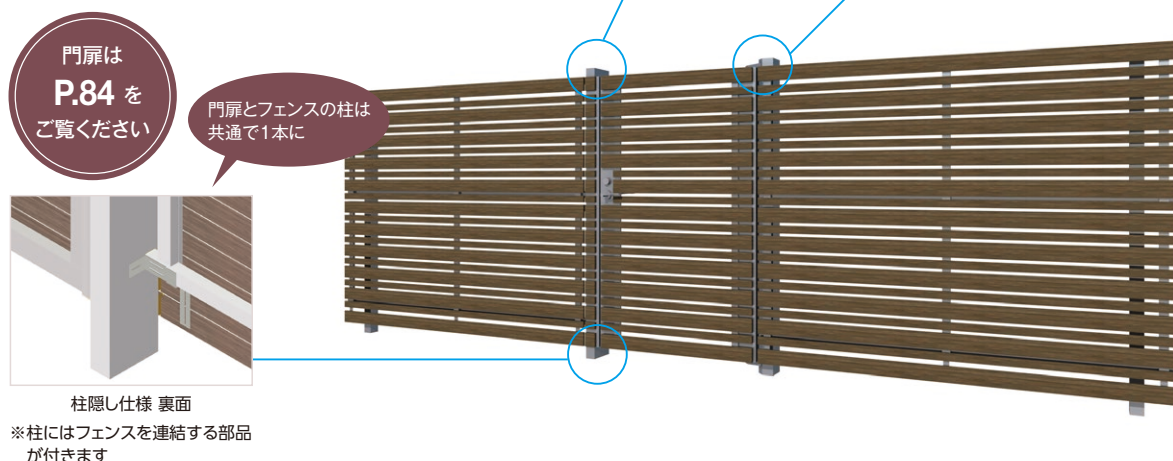

フリースタイルフェンス 参考拾い出し例

ユニット 別注可 別注不可 別注不可 別注不可 切詰不可 受注生産

耐風圧強度

風速34m/s相当
風速42m/s相当
※高強度フリーポール使用時

積算シミュレーションはこちら



フェンスの概算価格がウェブ上で簡単に確認できます
<https://sim-members.takasho.jp/> ※PC、タブレット推奨



格子隙間寸法図

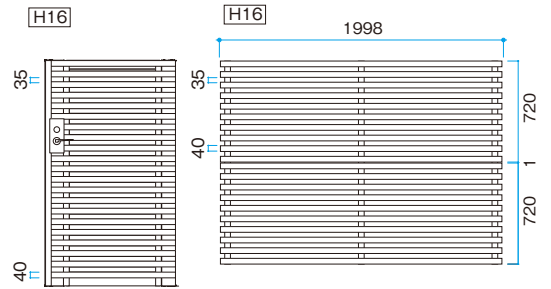

フェンス参考拾い出し例

1	サイズ	H1600×W1998 (H720+H720)
2	格子材	格子材40×12、隙間35mm
3	カラー	ナチュラルパイン
4	柱	多段フリーポールH16(ブラック)×1本

本体参考価格 **¥180,400/セット**

門扉参考拾い出し例

1	納まり	片開き納まり/柱(ラッピングカラー)仕様
2	勝手	右勝手(R)
3	開き	外開き/道路側
4	サイズ	H1600/W900
5	格子材	格子材40×12、隙間35mm
6	カラー	ナチュラルパイン、フレーム/ブラック

門扉本体参考価格 **¥281,400/セット**

門扉とフェンスの
おすすめデザイン
コーディネート例

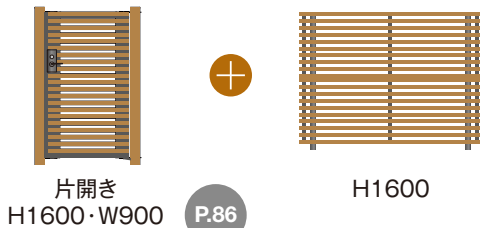

格子隙間寸法図

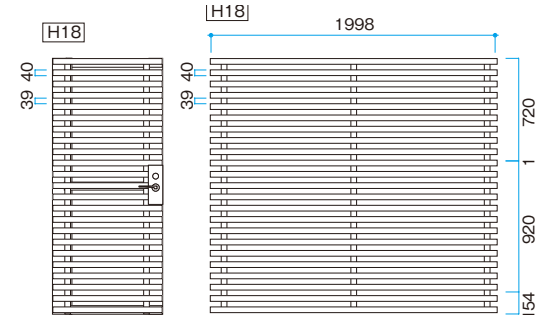

フェンス参考拾い出し例

1	サイズ	H1800×W1998 (H720+H920)+下部格子材2枚
2	格子材	格子材40×12、隙間39mm
3	カラー	ナチュラルパイン
4	柱	多段フリーポールH18(ブラック)×1本

本体参考価格 **¥217,300/セット**

門扉参考拾い出し例

1	納まり	片開き納まり/柱隠し(ブラック)仕様
2	勝手	右勝手(R)
3	開き	内開き/敷地側
4	サイズ	H1800/W800
5	格子材	格子材40×12、隙間39mm
6	カラー	ナチュラルパイン、フレーム/ブラック

門扉本体参考価格 **¥345,500/セット**

門扉とフェンスの
おすすめデザイン
コーディネート例

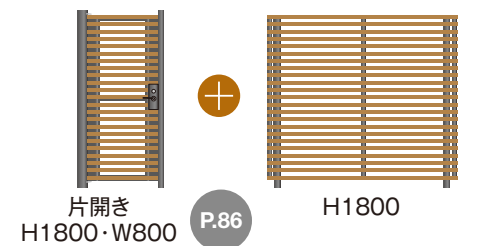

※本体参考価格には該当するフェンス本体、多段フリーポール1本、エンドキャップ2セット、ジョイントスリーブ2セット、60角用上下部固定金具セット1個、中間固定金具セット1個が含まれます。
※フリースタイルフェンスは格子材のデザイン可能範囲が設定されています。なお、フリースタイルフェンスはフリースタイル門扉と連結する場合に、高さサイズが通常品と異なります。納まりや高さによって格子材のデザイン可能範囲が変わりますので、積算シミュレーションでご確認ください

●表示価格には消費税および組立費、施工費等は含まれておりません。

※発注には「オーダーシート」(P.170)を使用してください
 ※ご不明な内容は積算課に別途お問い合わせください

格子材カラーバリエーション

定番 カラー	ラッピングカラー						アルミカラー	定番 カラー	アルミカラー	
	ブラウンエボニー	ダークパイン	ナチュラルパイン	ホワイトパイン	京町家かきぢゃ	マットブラック	ステンカラー		ブラック	ステンカラー
受注生産 カラー	ラッピングカラー						●選択されたカラーによっては納期がかかる場合があります。必ず納期をご確認ください			
	チャコールグレー	ブラックエボニー	ジャラ	マットダークグレー	マットライトグレー	マットホワイト	上記以外のカラー別注は不可			



格子隙間寸法図

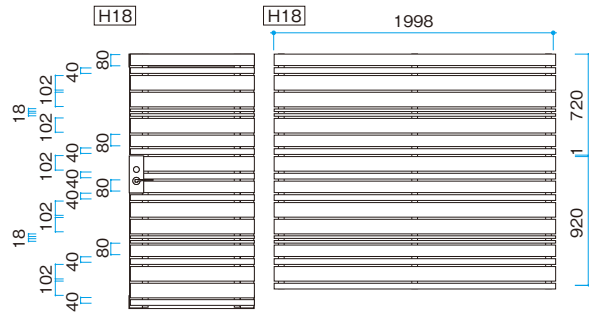

フェンス参考拾い出し例

1	サイズ	H1800×W1998 (H720+H920)
2	格子材	格子材18×12、格子材40×12、格子材80×12、格子材102×12、隙間15mm
3	カラー	チャコールグレー
4	柱	多段フリーボールH18(ステンカラー)×1本

本体参考価格 **¥230,500/セット**

門扉参考拾い出し例

1	納まり	片開き納まり/柱(ブラック)仕様
2	勝手	右勝手(R)
3	開き	外開き/道路側
4	サイズ	H1800/W900
5	格子材	格子材18×12、格子材40×12、格子材80×12、格子材102×12、隙間15mm
6	カラー	チャコールグレー、フレーム/ブラック

門扉本体参考価格 **¥300,300/セット**

門扉とフェンスの おすすめデザイン コーディネート例

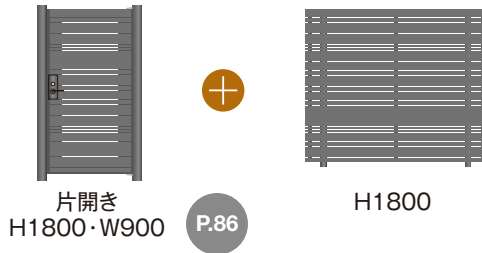

使用上のご注意

ご注文頂くフレームと部材は弊社工場加工を施しユニット化して出荷致します。予めご了承ください。

安心の「5年保証」

シートの著しい変色
はがれについて保証します。

※保証の内容、免責事項についてはP.216をご覧ください。



優れた耐風圧強度

標準仕様で耐風圧34m/s相当の耐風圧強度。高強度仕様様の柱(フリーボール)を使えば42m/s相当になります。台風や突風に対しても安心です。

※H12用の高強度フリーボールは、規格化しておりません。標準仕様様のフリーボールを使用し、柱ピッチを1000mm以内として高強度納まりに対応します。

フリースタイル門扉・フェンス 積算シミュレーションのご案内

PAT.P

タカショーではウェブ上で誰でも手軽に行える、積算シミュレーションサービスを開始しております。このサービスの特長は、ウェブ上にある専用ページ内で、門扉・フェンスの部材や全長、高さ、カラーバリエーションなどを、画面上でイメージを確認しながら選択していただくだけで、概算価格が出せるという非常に手軽な点です。お客様へのご提案の際にもスピーディーに対応できます。

※携帯電話・スマートフォンでのご使用はできません。タブレットをご利用いただけます。

積算シミュレーションへはこちら

インターネット用URLコード

<https://sim-members.takasho.jp/>

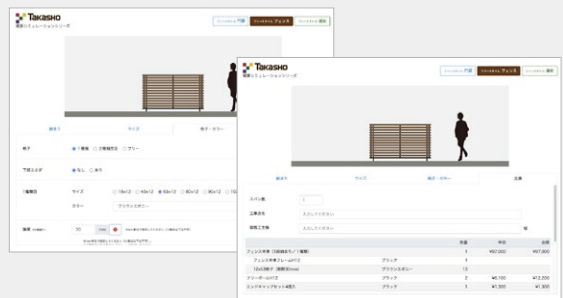

※本体参考価格には該当するフェンス本体、多段フリーボール1本、エンドキャップ2セット、ジョイントスリーブ2セット、60角用上下部固定金具セット1個、中間固定金具セット1個が含まれます。
 ※フリースタイルフェンスは格子材のデザイン可能範囲が設定されています。なお、フリースタイルフェンスはフリースタイル門扉と連結する場合に、高さサイズが通常品と異なります。納まりや高さによって格子材のデザイン可能範囲が変わりますので、積算シミュレーションでご確認ください

●表示価格には消費税および組立費、施工費等は含まれておりません。

フリースタイル 門扉	オーダー シート	納まり図	参考 拾い出し例
P.84	P.170	P.171	P.171

フリースタイルフェンス オーダーシート

※このオーダーシートはフェンス本体部分の詳細を決めるものなので、全体的な現場納まり、必要スパン数などは別途お打ち合わせの上、弊社までお問い合わせください

扉の勝手、開き方向(内・外)により使用する部材、部品が異なりますので下記のオーダーシートに記入の上発注してください
1~6の番号の順に選んで、記入してください

注文 見積

ご依頼日 年 月 日

このページをコピーしてご利用ください

ご用件をチェックしてください。

お客様名 _____

TEL () - ()

FAX () - ()

下記の当てはまるものにチェックしてください。

1 サイズ

すき間
mm

1段納まり
 H06
 H08
 H10
 H12

2段納まり
 H12
 H14
 H16
 H18
 H20

隙間幅も自由にご指定いただけます。隙間設定値は上から2番目と下から2番目の隙間の範囲に適応されます。
 ※高さH1200~H2000については多段フリーポール(60角)柱対応になりますのでこのシートを元に、ご希望に合わせて弊社で積算します

2 格子材

18×12 40×12 53×12 80×12 90×12 102×12 120×12

※格子材やカラーの組み合わせ等の詳細は、このオーダーシートと一緒に図面や指示書をご送付してください

3 カラー

格子材カラーバリエーション

定番カラー ラッピングカラー	アルミカラー	受注生産カラー ラッピングカラー	フレーム・柱 カラー 定番カラー
<input type="checkbox"/> ブラウン エボニー	<input type="checkbox"/> ダーク パイン	<input type="checkbox"/> ナチュラル パイン	<input type="checkbox"/> アルミカラー
			<input type="checkbox"/> ブラック
<input type="checkbox"/> ホワイト パイン	<input type="checkbox"/> ステン カラー	<input type="checkbox"/> チャコール グレー	<input type="checkbox"/> マット ブラック
			<input type="checkbox"/> ステン カラー
<input type="checkbox"/> 京町家 かきちゃ	<input type="checkbox"/> マット ブラック	<input type="checkbox"/> マット ダークグレー	
		<input type="checkbox"/> マット ライトグレー	
		<input type="checkbox"/> マット ホワイト	

●選択されたカラーによっては納期がかかる場合があります。必ず納期をご確認ください

4 埋込状態は 独立埋込 ブロック上 (_____ cm ブロックを _____ 段積み) その他 (_____)

5 風当たりは 強い ふつう 弱い

6 フェンス寸法 H _____

7 最優先項目 コスト 納期 デザイン性 その他 _____

備考

備 考

Takasho TEL 073-482-4128(代) FAX 073-486-2560(代) または最寄りの各支店、営業所まで

フリースタイルフェンス 納まり図/拾い出し例

納まり図

フリーポール 仕様時の納まり図

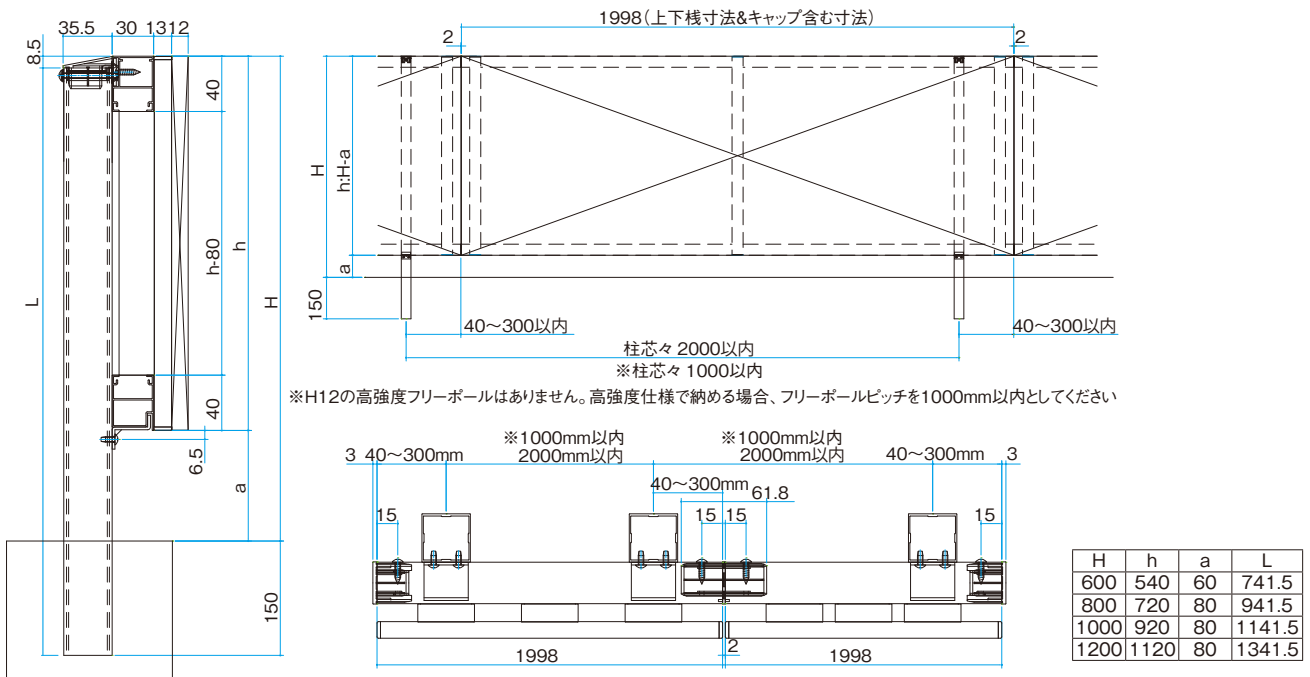

2段フリーポール 仕様時の納まり図

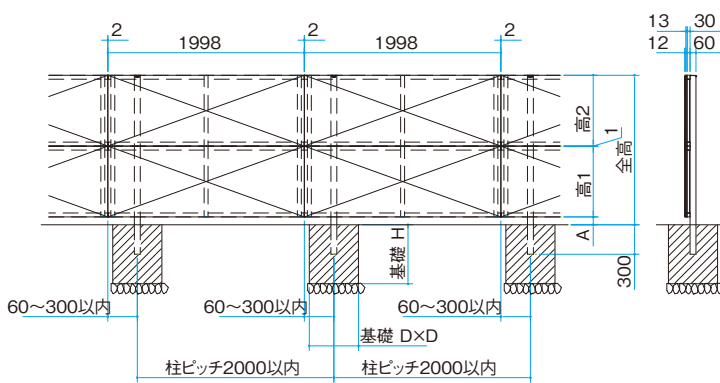

高さ組み合わせ

呼称	全高	高1	高2	A	基礎寸法 (D×D×H)
H12	1141	540	540	60	350×350×600
H14	1321	540	720	60	
H16	1521	540	920	60	400×400×600
		720	720	80	
H18	1721	540	1120	60	500×500×600
		720	920	80	
H20	1921	720	1120	80	550×550×600
		920	920	80	

- 高1、高2の組み合わせを入れ替えた取り付けが可能です
- フリースタイル門扉と組み合わせる場合のサイズは上表と異なります。詳細は別途お問い合わせください

参考拾い出し例

【フリーポール納まりの拾い出し例】

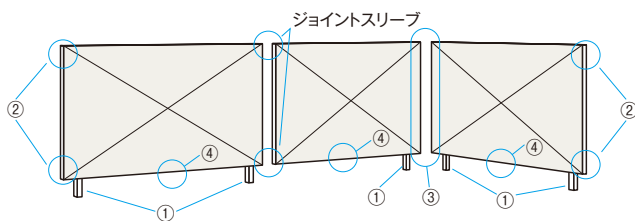

①フリーポール	②エンドキャップセット	③ジョイントスリーブ	④下部化粧部材(オプション)
5	1	1	3

【2段フリーポール納まりの拾い出し例】

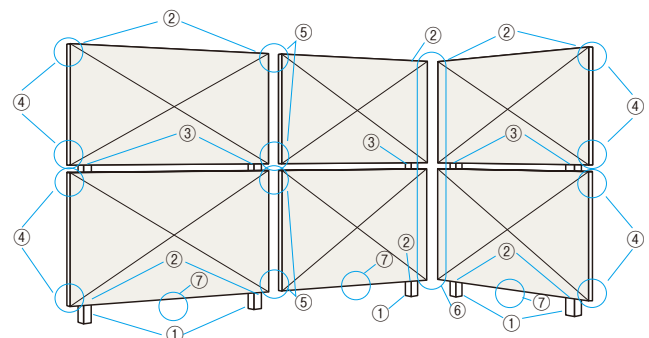

①2段フリーポール	②60角用上下部固定金具セット	③中間部固定金具セット	④エンドキャップセット	⑤ジョイントスリーブセット	⑥コーナーセット	⑦下部化粧部材(オプション)
5	5	5	2	2	2	3

※③: コーナー部材は「コーナー連結部材」、「格子付コーナー部材」、「目かくしコーナー部材」のいずれかよりお選びください。(P.152をご参照ください。)

エバーアートウッド® デザインユニット



ARでシミュレーション
正確な商品サイズで確認可能



デザインユニット ランダム ジャラスpringオーク

単調になりがちな板塀にデザイン性の高いフェンス
色の組み合わせや、サイズ違いの部材の変化が魅力です

01 3つの変化を織りなす こだわりのデザインフェンス

サイズ違いによって生まれるフェンス表面の凹凸と、ツートンの色合いを楽しめる「ランダム」、サイズ違いの板材を組み合わせ、アシンメトリーの格子デザインが魅力的な「ミックス」、40幅の板材を使用し、美しいラインを表現した「ボーダー」の3種類をご用意しました。

ランダム



springオーク×ホワイトバイン



ダークバイン×ブラウンエボニー



チャコールグレー×ブラックエボニー



ジャラスspringオーク

4 COLOR

ミックス



ブラウンエボニー

7 COLOR

ボーダー



ナチュラルバイン

7 COLOR

02 フェンス本体の切欠きにビスを 引っ掛けて、柱とビスで止めるだけ の簡単施工です



フェンス本体を取り付けた後はビス頭が見えないよう工夫されています。柱と同色で見た目もスッキリ。

03 安心の「5年保証」

シート of 著しい変色
はがれについて保証します。

※保証の内容、免責事項については
P.216をご覧ください。



●本製品は、隣地境界を目的に設置するもので、転落防止柵や歩行補助手すりの機能はありません。設置場所と機能に合った製品をお選びください。
●ブロック施工する場合は、重量ブロックJIS A 5406 区分16(C種)以上で施工してください。

耐風圧強度
風速34m/s相当

カラーバリエーション 下記以外のカラー別注は不可



●選択されたカラーによっては納期がかかる場合があります。必ず納期をご確認ください

柱カラーバリエーション 下記以外のカラー別注は不可



デザインユニット ランダム ダークパイン×ブラウンエボニー

エバーアートウッド®デザインユニット ランダム

ユニット 切詰可 別注可 高さ別注不可 カラー別注不可 受注生産

目かくし率 79% 採光率 21% 通風率 21%

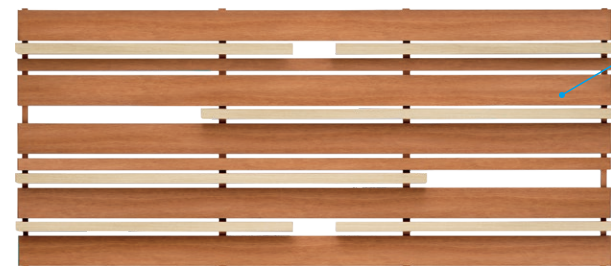

ジャラ×スプリングオーク

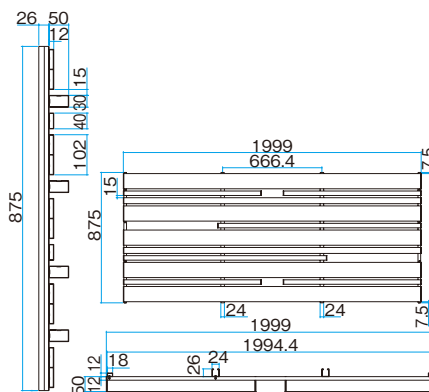

■エバーアートウッド デザインユニット ランダム

呼称	サイズ(mm)	価格
フェンス本体(1枚)	W1999×H875	¥97,000/枚
1 段 用	エンド柱(2本)	¥25,000/セット
	センター柱	¥14,000/本
	コーナー柱	¥15,000/本
2 段 用	エンド柱(2本)	¥42,000/セット
	センター柱	¥30,600/本
	コーナー柱	¥25,000/本
縦桟セット		¥13,400/セット

※エンド柱は2本セットになります ※現場切詰可
※1段納まりはブロックでの納まりも可能です
※縦桟セットはフェンスを切り詰めて2枚使う場合に必要です
※ランダムデザインはフェンス本体に厚み(62mm)があります。ブロック納まりの際は、敷地範囲をご確認の上納めてください



デザインユニット ランダム チャコールグレー×ブラックエボニー(使用イメージ)

参考拾い出し例(2段用)

デザインユニット ランダム	¥97,000×6枚
エンド柱	¥42,000×1セット
センター柱	¥30,600×2本
合計	¥685,200

※エンド柱は2本セットになります

●本製品は、隣地境界を目的に設置するもので、転落防止柵や歩行補助手すりの機能はありません。設置場所と機能に合った製品をお選びください。
●ブロック施工する場合は、重量ブロックJIS A 5406 区分16(C種)以上で施工してください。
●表示価格には消費税および組立費、施工費等は含まれておりません。

エバーアートウッド® デザインユニット



ARでシミュレーション
正確な商品サイズで確認可能



デザインユニットミックス ブラウンエボニー

エバーアートウッド® デザインユニット ミックス

ユニット 切詰可 フォード 別注可 高さ 別注不可 カラー 別注不可 受注生産

目かくし率 83% 採光率 17% 通風率 17%



スプリングオーク

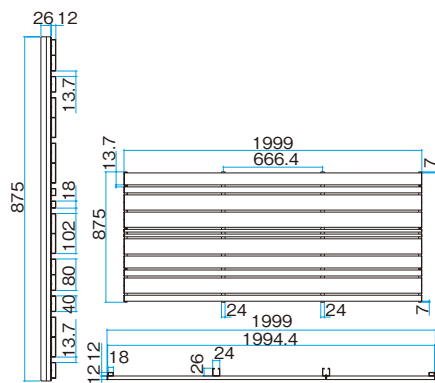
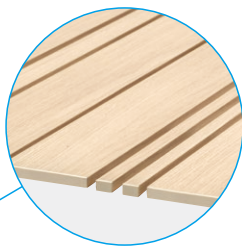

■エバーアートウッド デザインユニット ミックス

呼称	サイズ(mm)	価格
フェンス本体(1枚)	W1999×H875	¥84,400/枚
1 段 用	エンド柱(2本)	60×60×L1110 ¥25,000/セット
	センター柱	60×60×L1110 ¥14,000/本
	コーナー柱	60×60×L1110 ¥15,000/本
2 段 用	エンド柱(2本)	60×60×L2335 ¥42,000/セット
	センター柱	60×60×L2335 ¥30,600/本
	コーナー柱	60×60×L2335 ¥25,000/本
縦棧セット		¥13,400/セット

※エンド柱は2本セットになります ※現場切詰可
 ※1段納まりはブロックでの納まりも可能です
 ※縦棧セットはフェンスを切り詰めて2枚使いする場合に必要です



デザインユニット ミックス ナチュラルバイン(使用イメージ)

参考拾い出し例

デザインユニット ミックス ¥84,400×6枚
 エンド柱 ¥42,000×1セット
 センター柱 ¥30,600×2本

合計 ¥609,600

※エンド柱は2本セットになります

●本製品は、隣地境界を目的に設置するもので、転落防止柵や歩行補助手すりの機能はありません。設置場所と機能に合った製品をお選びください。
 ●ブロック施工する場合は、重量ブロックJIS A 5406 区分16(C種)以上で施工してください。
 ●表示価格には消費税および組立費、施工費等は含まれておりません。

耐風圧強度

風速34m/s相当

カラーバリエーション



下記以外のカラー別注は不可

●選択されたカラーによっては納期がかかる場合があります。必ず納期をご確認ください

エバーアートウッド®デザインユニット ボーダー

ユニット 切詰可 別注可 別注不可 別注不可 別注不可 受注生産

目かくし率 70% 採光率 30% 通風率 30%

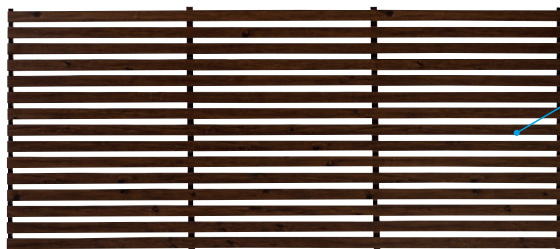

ダークパイン

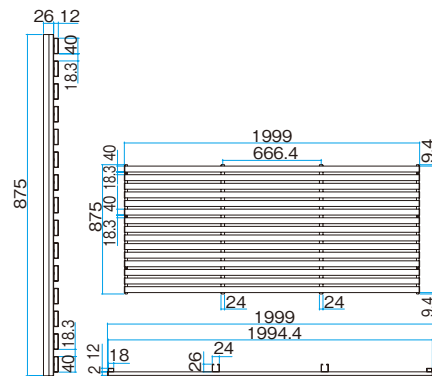
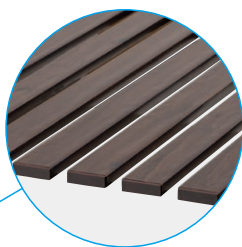

デザインユニット ボーダー ジャラ (使用イメージ)

■エバーアートウッド デザインユニット ボーダー

呼称	サイズ(mm)	価格
フェンス本体(1枚)	W1999×H875	¥80,700/枚
1 段用	エンド柱(2本)	60×60×L1110 ¥25,000/セット
	センター柱	60×60×L1110 ¥14,000/本
	コーナー柱	60×60×L1110 ¥15,000/本
2 段用	エンド柱(2本)	60×60×L2335 ¥42,000/セット
	センター柱	60×60×L2335 ¥30,600/本
	コーナー柱	60×60×L2335 ¥25,000/本
縦桟セット		¥13,400/セット

※エンド柱は2本セットになります ※現場切詰可
※1段納まりはブロックでの納まりも可能です
※縦桟セットはフェンスを切り詰めて2枚使いする場合に必要です

参考拾い出し例

デザインユニット ボーダー	¥80,700×6枚
エンド柱	¥42,000×1セット
センター柱	¥30,600×2本
合計	¥587,400

※エンド柱は2本セットになります

納まり図

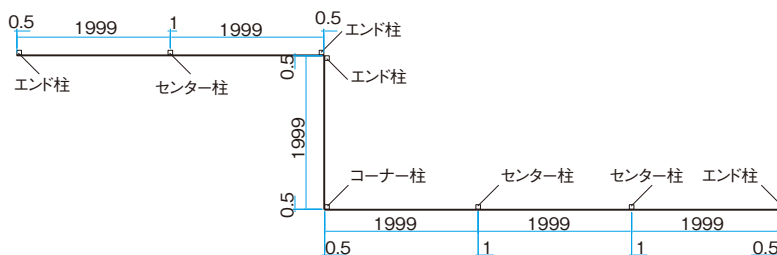
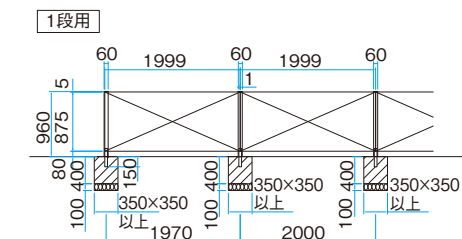

※コーナー柱は出隅。角度90度専用になります

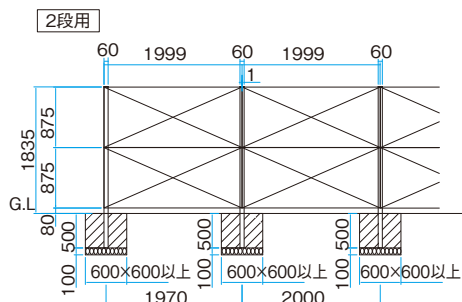

●本製品は、隣地境界を目的に設置するもので、転落防止柵や歩行補助手すりの機能はありません。設置場所と機能に合った製品をお選びください。
●ブロック施工する場合は、重量ブロックJIS A 5406 区分16(C種)以上で施工してください。
●表示価格には消費税および組立費、施工費等は含まれておりません。

エバーアート®間柱フェンス



エバーアート間柱フェンス ブラウンエボニー、エバーアートウッド門扉II 板貼80幅 ブラウンエボニー (P.64)

柱ピッチ2000で表裏が同じ見た目のフェンス

01 外から内から、 どちら側からも美しいフェンス

フェンスとフェンスの間に柱を設置するため、表裏のデザインが同一になり、隣地境界やフロントガーデンに適したフェンスです。



家側も
キレイ!
街並みも

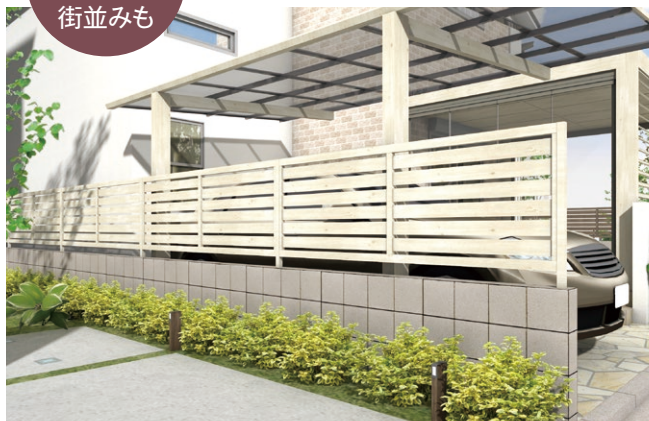

02 キレイな納まり

エンドやコーナーの柱は1本なので美しい納まりです。



03 リフォームにも対応

柱と本体は取り外し可能なので部分的な補修交換も簡単です。

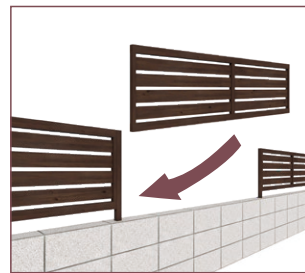

04 風速34m/s相当

34m/s相当の耐風圧強度に対応。

風速
34m/s
相当

05 安心の「5年保証」

シートの著しい変色
はがれについて保証します。

※保証の内容、免責事項については
P.216をご覧ください。



耐風圧強度
風速34m/s相当

カラーバリエーション



●選択されたカラーによっては納期がかかる場合があります。必ず納期をご確認ください

下記以外のカラー別注は不可

エバーアート®間柱フェンス

ユニット 別注可 別注不可 高さ別注不可 カラー別注不可 受注生産

目かくし率 81% 採光率 19% 通風率 19% ※2008の場合



ダークバイン

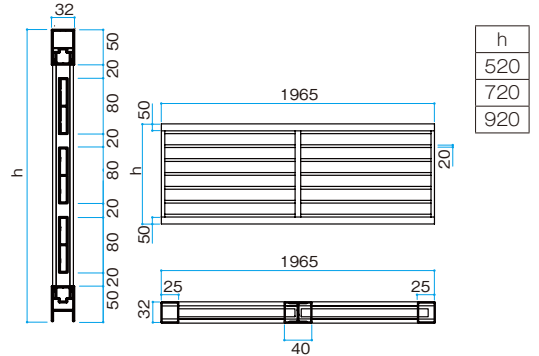

■エバーアート間柱フェンス

呼称 サイズ(mm)	カラー	2006	2008	2010
		W1965×H520	W1965×H720	W1965×H920
フェンス本体(1枚)	ラッピングカラー	¥53,400/枚	¥72,100/枚	¥91,000/枚
	アルミカラー	¥31,800/枚	¥41,500/枚	¥50,900/枚
カット価格		¥5,000/枚	¥6,500/枚	¥8,300/枚
エンド柱	ラッピングカラー	¥12,400/セット	¥14,100/セット	¥17,800/セット
	アルミカラー	¥9,500/セット	¥10,000/セット	¥11,200/セット
センター柱	ラッピングカラー	¥6,800/セット	¥7,500/セット	¥9,500/セット
	アルミカラー	¥5,900/セット	¥6,300/セット	¥7,700/セット
90°コーナー柱	ラッピングカラー	¥6,800/セット	¥7,500/セット	¥9,500/セット
	アルミカラー	¥5,900/セット	¥6,300/セット	¥7,500/セット
T字柱	ラッピングカラー	¥10,200/セット	¥11,100/セット	¥14,900/セット
	アルミカラー	¥8,400/セット	¥9,700/セット	¥11,500/セット
端部カバー(1セット)	ラッピングカラー	¥4,800/セット	¥6,500/セット	¥8,300/セット
	アルミカラー	¥3,400/セット	¥4,600/セット	¥5,500/セット

※エンド柱は2本セット、T字柱はエンド柱×1、T字柱×1のセットになります
 ※現場切詰可
 ※端部カバーは、フェンスを切り詰めて2枚使いする場合に必要です
 ※ワイド方向のサイズ別注のみ対応
 ※カット価格は、Wを1965以下にする際の加算金額です
 ※左記以外の規格、価格については、別途お問い合わせください

参考拾い出し例

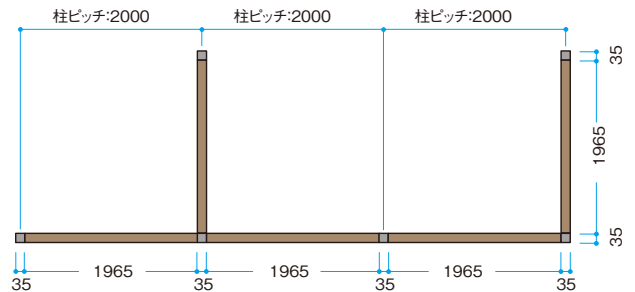

エバーアート間柱フェンス 2008 ナチュラルバイン	¥72,100	×5枚
エンド柱 2008 ナチュラルバイン	¥14,100	×1セット
センター柱 2008 ナチュラルバイン	¥7,500	×1セット
90°コーナー柱 2008 ナチュラルバイン	¥7,500	×1セット
T字柱 2008 ナチュラルバイン	¥11,100	×1セット
合計		¥400,700

※エンド柱は2本セット、T字柱はエンド柱×1、T字柱×1のセットになります。

●本製品は、隣地境界を目的に設置するもので、転落防止柵や歩行補助手すりの機能はありません。設置場所と機能に合った製品をお選びください。
 ●ブロック施工する場合は、重量ブロックJIS A 5406 区分16(C種) 以上で施工してください。
 ●表示価格には消費税および組立費、施工費等は含まれておりません。

フリーポールフェンス こだわり板 大和貼

カラーバリエーション



- 選択されたカラーによっては納期がかかる場合があります。必ず納期をご確認ください
- 上記以外のカラーでも対応可能ですが、約1カ月程度の納期がかかります。
対応商品は本体価格の20%加算となります。詳しくはお問い合わせください



フリーポールフェンス こだわり板 大和貼 ブラックエボニー

フリーポールフェンス 大和

ユニット別注可 受注生産



H800 ブラックエボニー

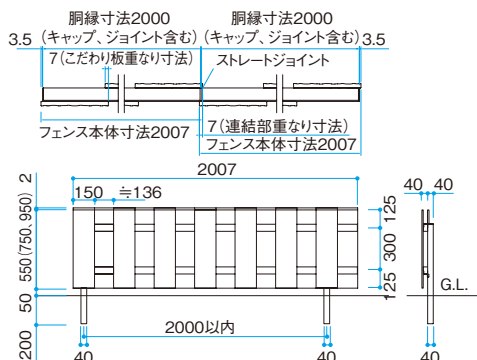

フリーポールフェンス こだわり板 大和貼

サイズ (mm)		価格
W2000	H600	¥73,300/枚
	H800	¥90,600/枚
	H1000	¥104,200/枚

※現場切詰不可
※縦板が前後に付いているので、柱は前板のある所のみ、取付可能です

- 本製品は、隣地境界を目的に設置するもので、転落防止柵や歩行補助手すりの機能はありません。設置場所と機能に合った製品をお選びください。
- 対応カラー、サイズ以外でも別注が可能です。お問い合わせください。●ブロック施工の場合は、重量ブロックJIS A 5406 区分16 (C種) 以上で施工してください。
- 表示価格には消費税および組立費、施工費等は含まれておりません。



上部金具

下部金具

フリーポールフェンス用柱 (上下金具付) 40×40

サイズ (mm)	価格
H600 (L700)	¥7,580/セット
H800 (L850)	¥7,780/セット
H1000 (L1000)	¥8,380/セット

※金具はブラックのみ
※フェンスを連結するストレートジョイントは、フリーポールフェンス用柱に2個付属しています

フリーポール用エンドキャップ (4個セット)

¥2,740/セット ビス付

参考拾い出し例

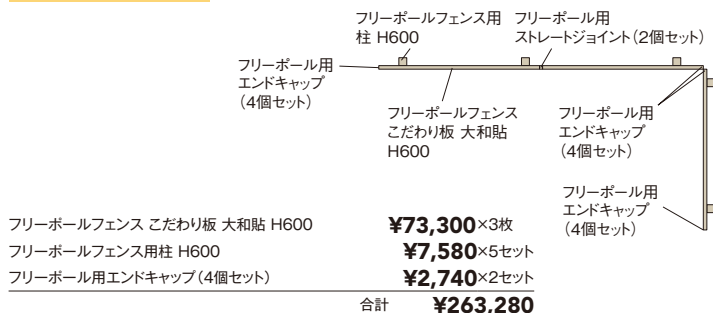

カラー
バリエーション

エバーアートウッド®フェンス e-ART WOODフェンス

カラーバリエーション

下記以外のカラー別注は不可

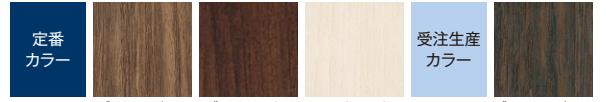

●選択されたカラーによっては納期がかかる場合があります。必ず納期をご確認ください



2種類(H750、H1000)のフェンスを組み合わせると、
高さサイズは全部で5種類。取付位置も自由自在

e-ART WOODフェンス ダークバイン、スリットフェンス用格子材 ダークバイン (P.20)

CONTENTS

部材

板塀価格早見表

門扉

フェンス

e-ART WOODフェンス

ユニット 対応 切詰可 別注不可 受注生産

参考拾い出し例

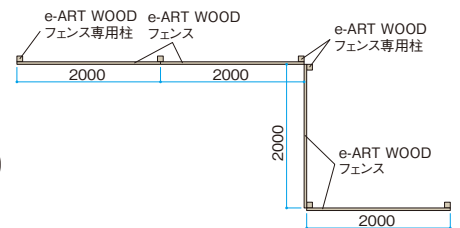

H750 ブラウンエボニー

H1000 ブラウンエボニー

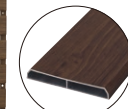

アルミラウンド板
100両面 (P.31)
を使用しています

H1800タイプの場合

e-ART WOODフェンス W2000 H750	¥69,800×4枚
e-ART WOODフェンス W2000 H1000	¥80,300×4枚
H1800用柱	¥23,200×6本
合計	¥739,600

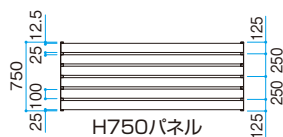

H750パネル

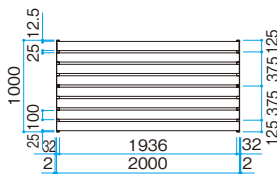

H1000パネル

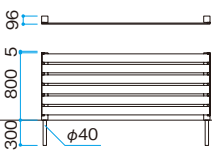

H750

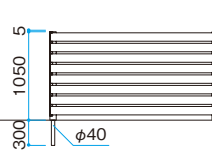

H1000

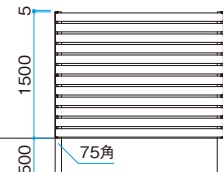

H1500

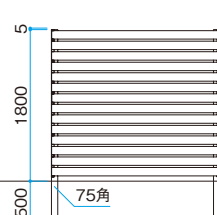

H1800

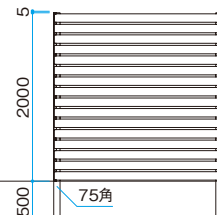

H2000

■e-ART WOODフェンス

サイズ(mm)		価格
W2000	H750	¥69,800/枚
	H1000	¥80,300/枚

※ラウンド板用キャップ、ビス6本付、柱は別売
※現場切詰可(切詰用キャップが必要)
※1枚のフェンスを切り詰めて、2枚使いをする場合は端部材セットをご使用ください

■e-ART WOODフェンス 切詰用キャップ

品名	価格
H750用(ラウンドキャップ6個)	¥2,120/セット
H1000用(ラウンドキャップ8個)	¥2,820/セット

■e-ART WOODフェンス専用柱

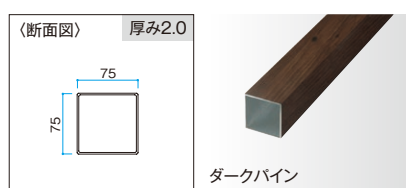

ダークバイン

■e-ART WOODフェンス 端部材セット NEW

品名	価格
H750用	¥11,000/セット
H1000用	¥12,500/セット

品名	サイズ(mm)	価格
H750用	75×75×L800(埋込300)	¥16,700/本
H1000用	75×75×L1050(埋込300)	¥19,600/本
H1500用	75×75×L2000	¥20,500/本
H1800用	75×75×L2300	¥23,200/本
H2000用	75×75×L2500	¥25,500/本

●カラー別注、カット別注対応不可。●海外生産品のため、必ず納期をご確認ください。
●選択された商品、カラーによっては納期がかかる場合があります。必ず納期をご確認ください。
●表示価格には消費税および組立費、施工費等は含まれておりません。

カラー
バリエーション
P.4

e-ART
WOOD
PARTS
P.31

ホームヤードルーフ®システム 可動ルーバーフェンス



部材を組み合わせてオリジナルフェンスを創作
美しくまとまったガーデン空間に

ホームヤードルーフシステム 可動ルーバーフェンス ホワイトパイン



ホームヤードルーフシステム 可動ルーバーフェンス ブラウンエボニー



ホームヤードルーフシステム 可動ルーバーフェンス ナチュラルパイン、
エバーアートウッド格子部材102×12 ナチュラルパイン(P.27)

用途に合わせてルーバーの角度を変更させることが可能



お好みの角度で操作レバーを固定穴に合わせてルーバーが固定

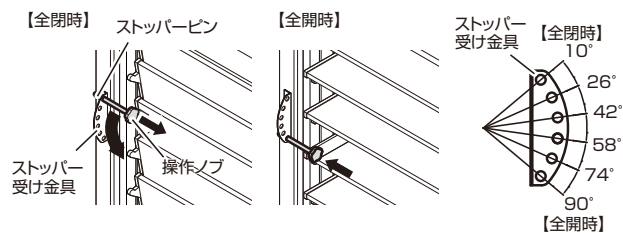

●サイズ別注対応可。詳しくはお問い合わせください。

耐風圧強度

風速34m/s相当

カラーバリエーション



ブラウンエボニー ダークバイン ナチュラルバイン ホワイトバイン マットブラック ブラックエボニー 京町家かきちゃ ラスティコッパー

●選択されたカラーによっては納期がかかる場合があります。必ず納期をご確認ください

下記以外のカラー別注は不可

ホームヤードルーフ®システム 可動ルーバーフェンス

組立式 別注可 サイズ別注可 カラー別注不可 受注生産



W19×H08 ラスティコッパー

■ホームヤードルーフシステム 可動ルーバーフェンス

サイズ	価格
W12×H08	¥110,000/枚
W12×H14	¥149,300/枚
W19×H08	¥145,800/枚
W19×H14	¥199,600/枚

※柱取付用ビスが付属しています
※フェンス本体に柱は含まれません
※横方向のみ現場切詰可
※ホームヤードルーフシステムフレーム、エバースクリーンフレームにも取り付け可能

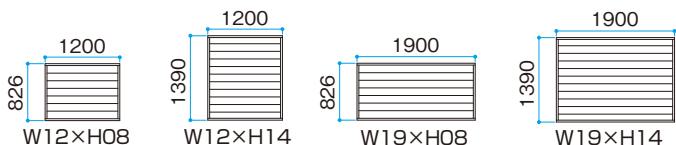

アルミ角柱 柱は別途70角以上の柱をご用意ください



●選択されたカラーによっては納期がかかる場合があります。必ず納期をご確認ください ●受注生産カラーの納期は約2週間程度です。詳しくはお問い合わせください
●上記以外のカラー(P.4~5参照)でも対応可能ですが、約1カ月程度の納期がかかります。対応商品は本体価格の20%加算となります。詳しくはお問い合わせください

角柱 75角

キャップ1個付

材質:アルミ

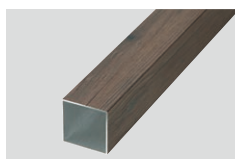
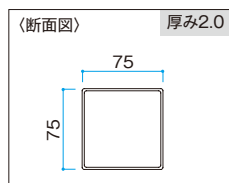

クラシックブラウン

サイズ	厚み	価格		キャップ	
		ラッピングカラー	アルミカラー	価格	厚み
75×75×L2400mm	t=2.0mm	¥25,900/本	¥21,200/本	¥1,000/個	t=4.7mm

角柱 85角

キャップ1個付

材質:アルミ

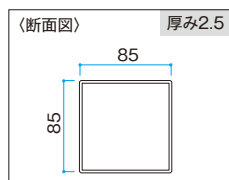

クラシックナチュラル

サイズ	厚み	価格		キャップ	
		ラッピングカラー	アルミカラー	価格	厚み
85×85×L2400mm	t=2.5mm	¥35,300/本	¥25,900/本	¥1,080/個	t=5.0mm
85×85×L3000mm		¥42,800/本	¥32,000/本		

角柱 100角

キャップ1個付

材質:アルミ

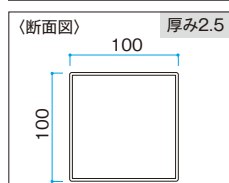

クラシックナチュラル

サイズ	厚み	価格		キャップ	
		ラッピングカラー	アルミカラー	価格	厚み
100×100×L3000mm	t=2.5mm	¥53,400/本	—	¥1,260/個	t=5.0mm

●サイズ別注対応可。詳しくはお問い合わせください。
●表示価格には消費税および組立費、施工費等は含まれておりません。

こだわり板風美フェンス/風美ルーバーフェンス ポリカ仕様



こだわり板風美ルーバーフェンス ブラックエボニー



こだわり板風美ストレートフェンス ナチュラルバイン

外からの気になる視線をシャットアウトしかも通気性に優れています

カラーバリエーション



ブラウンエボニー ダークバイン ナチュラルバイン ホワイトバイン ブラックエボニー

- 選択されたカラーによっては納期がかかる場合があります。必ず納期をご確認ください
- 上記以外のカラーでも対応可能ですが、約1カ月程度の納期がかかります。対応商品は本体価格の20%加算となります。詳しくはお問い合わせください

こだわり板 風美ルーバーフェンス

ユニット ARで確認



H1000 ホワイトバイン

通気性も確保

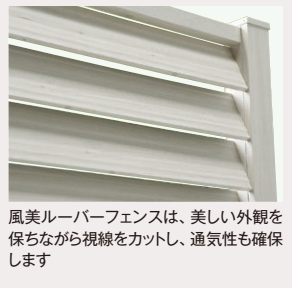

風美ルーバーフェンスは、美しい外観を保ちながら視線をカットし、通気性も確保します

■こだわり板風美ルーバーフェンス

サイズ(mm)		価格
W1140	H800	¥ 54,500/枚 <small>受注注</small>
	H1000	¥ 68,700/枚
	H1200	¥ 81,300/枚
	H1500	¥111,400/枚
	H1800	¥115,400/枚

柱は別売

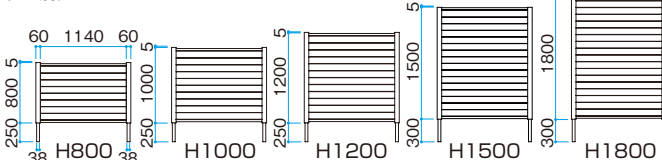

通気良好、視線をカット
天然の風合いを見事に再現したこだわりのルーバーフェンスです

こだわり板 風美ストレートフェンス

ユニット ARで確認



H1000 ナチュラルバイン

■こだわり板風美ストレートフェンス

サイズ(mm)		価格
W1140	H800	¥44,000/枚 <small>受注注</small>
	H1000	¥54,500/枚
	H1200	¥66,500/枚
	H1500	¥91,300/枚
	H1800	¥94,600/枚

柱は別売

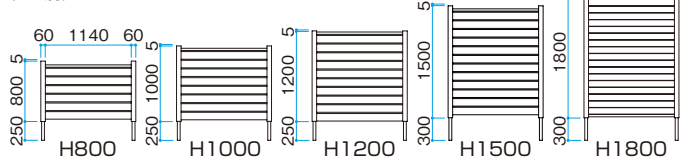

風美フェンス用柱 (ルーバー、ストレート共通)

■H800用柱
L800(+250)mm

品名	価格
エンド	¥11,900/本
センター	¥13,300/本
コーナー	¥13,300/本

■H1000用柱
L1000(+250)mm

品名	価格
エンド	¥13,300/本
センター	¥15,000/本
コーナー	¥15,000/本

■H1200用柱
L1200(+250)mm

品名	価格
エンド	¥15,700/本
センター	¥16,200/本
コーナー	¥16,200/本

■H1500用柱
L1500(+300)mm

品名	価格
エンド	¥18,100/本
センター	¥18,900/本
コーナー	¥18,900/本

■H1800用柱
L1800(+300)mm

品名	価格
エンド	¥22,000/本
センター	¥22,900/本
コーナー	¥22,900/本

- 対応サイズ以外でも別注が可能です。お問い合わせください。●選択された商品によっては納期がかかる場合があります。必ず納期をご確認ください。
- 本製品は、隣地境界を目的に設置するもので、転落防止柵や歩行補助手すりの機能はありません。設置場所と機能に合った製品をお選びください。
- 表示価格には消費税および組立費、施工費等は含まれておりません。



風美ルーバーフェンス ポリカ仕様 W1140×H1000

柱カラーバリエーション

定番カラー		受注生産カラー	
ラッピングカラー		ラッピングカラー	アルミカラー

ブラウン ダーク ナチュラル ホワイト ブラック クリア
エボニー パイン パイン パイン エボニー シルバー

- 選択されたカラーによっては納期がかかる場合があります。必ず納期をご確認ください
- 上記以外のカラーでも対応可能ですが、約1カ月程度の納期がかかります。対応商品は本体価格の20%加算となります。詳しくはお問い合わせください

風が通り抜け、柔らかな光を取り入れる。半透明なので視線をやさしく遮ります

風美ルーバーフェンス ポリカ仕様

ユニット 加工 取付 サイズ別注可 受注生産 定番サイズより大きいサイズの別注はできません



ARで確認

W1140タイプ



H800

W1940タイプ



H600



通気性も確保

外部からの視線をやさしく遮りながら通気性も確保します

■風美ルーバーフェンス ポリカ仕様 W1140タイプ

サイズ(mm)		価格
W1140	H800	¥ 64,500/枚
	H1000	¥ 79,200/枚
	H1200	¥ 93,300/枚
	H1500	¥119,400/枚
	H1800	¥143,700/枚

■風美ルーバーフェンス ポリカ仕様 W1940タイプ

サイズ(mm)		価格
W1940	H600	¥70,400/枚
	H800	¥92,600/枚

※柱は別売
※フェンス本体のフレーム部はクリアシルバーのみ

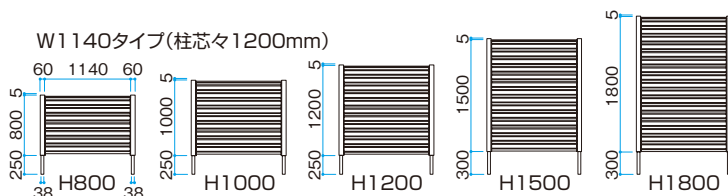

風美フェンス用柱(ルーバー、ストレート、ポリカ仕様共通)

■H600用柱 L600(+250)mm

品名	カラー	価格
エンド	ラッピングカラー	¥11,000/本
	アルミカラー	¥9,500/本
センター	ラッピングカラー	¥11,500/本
	アルミカラー	¥10,200/本
コーナー	ラッピングカラー	¥11,500/本
	アルミカラー	¥10,200/本

■H800用柱 L800(+250)mm

品名	カラー	価格
エンド	ラッピングカラー	¥11,900/本
	アルミカラー	¥10,200/本
センター	ラッピングカラー	¥13,300/本
	アルミカラー	¥10,800/本
コーナー	ラッピングカラー	¥13,300/本
	アルミカラー	¥10,800/本

■H1000用柱 L1000(+250)mm

品名	カラー	価格
エンド	ラッピングカラー	¥13,300/本
	アルミカラー	¥10,800/本
センター	ラッピングカラー	¥15,000/本
	アルミカラー	¥13,500/本
コーナー	ラッピングカラー	¥15,000/本
	アルミカラー	¥13,500/本

■H1200用柱 L1200(+250)mm

品名	カラー	価格
エンド	ラッピングカラー	¥15,700/本
	アルミカラー	¥12,400/本
センター	ラッピングカラー	¥16,200/本
	アルミカラー	¥14,400/本
コーナー	ラッピングカラー	¥16,200/本
	アルミカラー	¥14,400/本

■H1500用柱 L1500(+300)mm

品名	カラー	価格
エンド	ラッピングカラー	¥18,100/本
	アルミカラー	¥14,400/本
センター	ラッピングカラー	¥18,900/本
	アルミカラー	¥15,100/本
コーナー	ラッピングカラー	¥18,900/本
	アルミカラー	¥15,100/本

■H1800用柱 L1800(+300)mm

品名	カラー	価格
エンド	ラッピングカラー	¥22,000/本
	アルミカラー	¥16,600/本
センター	ラッピングカラー	¥22,900/本
	アルミカラー	¥17,500/本
コーナー	ラッピングカラー	¥22,900/本
	アルミカラー	¥17,500/本

●本製品は、隣地境界を目的に設置するもので、転落防止柵や歩行補助手すりの機能はありません。設置場所と機能に合った製品をお選びください。
●表示価格には消費税および組立費、施工費等は含まれておりません。

千本格子・板貼り 価格マトリクス (H1800mm×2スパン比較)

価格や用途、設置場所に合わせて選べるフェンスのバリエーション。ラッピングカラーとアルミカラーで価格が変わります

千本格子ユニット/縦貼ユニット/密縦板貼デザイン/こだわり板/デザイナーズスタイルフェンス

価格帯 低

千本格子



P.188

目かくし率:40%
採光率:60%
通風率:60%

千本格子足付ユニット
30×50
アルミカラー (すき間53)
¥186,600

格子すき間53mm
2スパンのサイズ:W2000mm

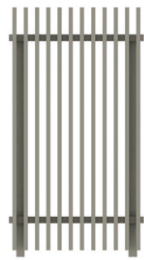

P.192

目かくし率:46%
採光率:54%
通風率:54%

※柱、エンドキャップ込み

千本格子ユニット
30×50
アルミカラー (すき間53)
¥193,540

格子すき間53mm
2スパンのサイズ:W2000mm

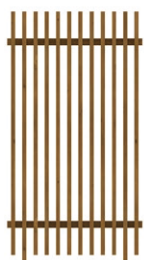

P.188

目かくし率:40%
採光率:60%
通風率:60%

千本格子足付ユニット
30×50
ラッピングカラー
(すき間53)
¥221,500

格子すき間53mm
2スパンのサイズ:W2000mm

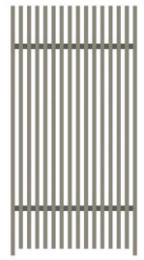

P.194

目かくし率:54%
採光率:46%
通風率:46%

※柱込み

千本格子リバーシブル
ユニット
アルミカラー (すき間30)
¥252,500

格子すき間30mm
2スパンのサイズ:W1830mm



P.194

目かくし率:42%
採光率:58%
通風率:58%

※柱込み

千本格子
リバーシブルユニット
アルミカラー (すき間50)
¥253,700

格子すき間50mm
2スパンのサイズ:W2430mm

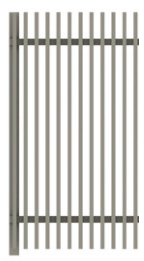

P.196

目かくし率:45%
採光率:55%
通風率:55%

※柱、胴縁、胴縁用キャップ込み

千本格子ユニット 30×50
W2000対応
アルミカラー
¥190,190

格子すき間53mm
2スパンのサイズ:W2000mm

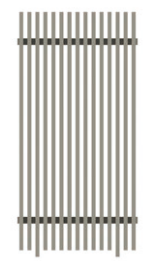

P.188

目かくし率:53%
採光率:47%
通風率:47%

千本格子足付ユニット
30×50
アルミカラー (すき間30)
¥214,600

格子すき間30mm
2スパンのサイズ:W1800mm

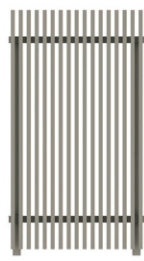

P.192

目かくし率:57%
採光率:43%
通風率:43%

※柱、エンドキャップ込み

千本格子ユニット
30×50
アルミカラー (すき間30)
¥235,340

格子すき間30mm
2スパンのサイズ:W2040mm

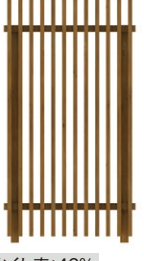

P.192

目かくし率:46%
採光率:54%
通風率:54%

※柱、エンドキャップ込み

千本格子ユニット
30×50
ラッピングカラー
(すき間53)
¥251,040

格子すき間53mm
2スパンのサイズ:W2000mm

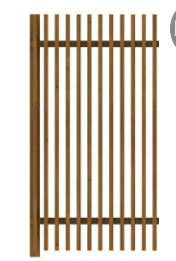

P.196

目かくし率:45%
採光率:55%
通風率:55%

※柱、胴縁、胴縁用キャップ込み

千本格子ユニット 30×50
W2000対応
ラッピングカラー
¥254,290

格子すき間53mm
2スパンのサイズ:W2000mm

板貼り



P.200

目かくし率:85%
採光率:15%
通風率:15%

※柱、キャップ込み

縦貼ユニット
80幅+40幅
ラッピングカラー
¥256,240

格子すき間11.4mm
2スパンのサイズ:W2000mm



P.201

目かくし率:87%
採光率:13%
通風率:13%

※柱、キャップ込み

縦貼ユニット
102幅+40幅
ラッピングカラー
¥258,640

格子すき間12.3mm
2スパンのサイズ:W2000mm



P.204

目かくし率:82%
採光率:18%
通風率:18%

※柱、キャップ込み

こだわり板 縦貼ユニット
ラッピングカラー
¥261,840

格子すき間25mm
2スパンのサイズ:W2000mm



P.197

目かくし率:83%
採光率:17%
通風率:17%

※柱、胴縁、胴縁用キャップ込み

こだわり板 縦貼ユニット
W2000対応
ラッピングカラー
¥262,690

格子すき間25mm
2スパンのサイズ:W2000mm

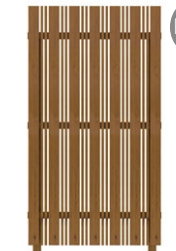

P.201

目かくし率:80%
採光率:20%
通風率:20%

※柱、キャップ込み

縦貼ユニット
80幅+18幅
ラッピングカラー
¥264,040

格子すき間11.8mm
2スパンのサイズ:W2000mm

●表示価格には消費税および組立費、施工費等は含まれておりません。※価格はすべて H1800タイプの2スパンとなっております
※目かくし率、採光率、通風率はすべて H1800タイプの2スパンとなっております。柱・足付ユニットの柱はフェンス下端まで(下空きは面積に含まない)、キャップ(上下)は面積に含んでおりません

高

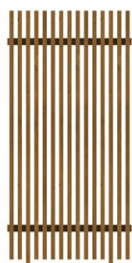

P.188

目かくし率:53%
採光率:47%
通風率:47%

**千本格子足付ユニット
30×50
ラッピングカラー
(すき間30)**
¥262,500

格子すき間30mm
2スパンのサイズ:W1800mm



P.190

目かくし率:44%
採光率:56%
通風率:56%

※柱込み

**千本格子ファサードユニット
20×150
アルミカラー(すき間30)**
¥292,600

格子すき間30mm
2スパンのサイズ:W920mm

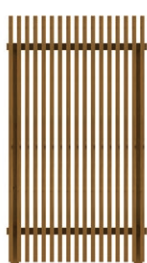

P.192

目かくし率:57%
採光率:44%
通風率:44%

※柱、エンドキャップ込み

**千本格子ユニット
30×50
ラッピングカラー(すき間30)**
¥311,840

格子すき間30mm
2スパンのサイズ:W2040mm



P.194

目かくし率:54%
採光率:46%
通風率:46%

※柱込み

**千本格子リバーシブル
ユニット
ラッピングカラー
(すき間30)**
¥325,300

格子すき間30mm
2スパンのサイズ:W1830mm

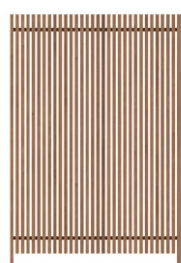

P.151

目かくし率:64%
採光率:36%
通風率:36%

※柱込み

**デザイナーズスタイル
フェンス
千本密格子
ラッピングカラー**
¥382,500

格子すき間14.7mm
2スパンのサイズ:W2424mm
H1720mm



P.190

目かくし率:33%
採光率:67%
通風率:67%

※柱込み

**千本格子ファサードユニット
20×150
アルミカラー(すき間50)**
¥290,800

格子すき間50mm
2スパンのサイズ:W1280mm



P.190

目かくし率:33%
採光率:67%
通風率:67%

※柱込み

**千本格子ファサードユニット
20×150
ラッピングカラー(すき間50)**
¥309,600

格子すき間50mm
2スパンのサイズ:W1280mm



P.190

目かくし率:44%
採光率:56%
通風率:56%

※柱込み

**千本格子ファサードユニット
20×150
ラッピングカラー(すき間30)**
¥315,600

格子すき間30mm
2スパンのサイズ:W920mm

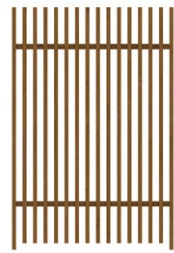

P.194

目かくし率:42%
採光率:58%
通風率:58%

※柱込み

**千本格子リバーシブル
ユニット
ラッピングカラー(すき間50)**
¥326,500

格子すき間50mm
2スパンのサイズ:W2430mm



P.203

目かくし率:92%
採光率:8%
通風率:8%

※柱、キャップ込み

**密縦板貼デザイン
密縦板貼大和塀
ラッピングカラー**
¥272,840

格子すき間5mm
2スパンのサイズ:W1792mm



P.205

目かくし率:90%
採光率:10%
通風率:10%

※柱、キャップ込み

**こだわり大和塀ユニット
密縦板貼 80幅
ラッピングカラー**
¥272,840

格子すき間50mm
2スパンのサイズ:W2000mm



P.202

目かくし率:95%
採光率:5%
通風率:5%

※柱、キャップ込み

**密縦板貼デザイン
密縦板貼 40幅
ラッピングカラー**
¥284,040

格子すき間5mm
2スパンのサイズ:W1870mm



P.203

目かくし率:90%
採光率:10%
通風率:10%

※柱、キャップ込み

**密縦板貼デザイン
密縦板貼 40幅
ラッピングカラー**
¥296,640

格子すき間5mm
2スパンのサイズ:W1800mm



P.205

目かくし率:100%
採光率:0%
通風率:0%

※柱、キャップ込み

**こだわり板
路地塀ユニット
ラッピングカラー**
¥364,040

2スパンのサイズ:W1986mm



千本格子 施工例

豊富なデザインバリエーションで幅広い空間設計に対応します



千本格子足付ユニット すき間53mm ナチュラルバイン (P.188)



千本格子足付ユニット ブラウンエボニー、ブラックエボニー (P.188)



千本格子足付ユニット ダークバイン (P.188)



千本格子リバーシブルユニット ブラックエボニー (P.194)



千本格子足付ユニット チャコールグレー (P.188)



千本格子足付ユニット ナチュラルパイン (P.188)



千本格子リバーシブルユニット ダークパイン (P.194)



千本格子足付ユニット ブラックエボニー (P.188)



千本格子ユニット30×50 ブラックエボニー (P.192)



千本格子足付ユニット ブラックエボニー (P.188)



千本格子リバーシブルユニット ダークパイン (P.194)

●掲載写真には一部弊社商品以外も含まれております。

千本格子足付ユニット



格子すき間を2サイズ(30mm、53mm)
取り揃えた充実のラインアップ
リーズナブルな価格も魅力です

千本格子足付ユニット すき間30mm ブラックエボニー

千本格子 足付ユニット

ユニット 別注可 サイズ別注可 カラー別注可 受注生産 ARで確認

目かくし率 53% 採光率 47% 通風率 47%

※すき間30の場合

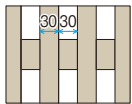

格子すき間30mm

目かくし効果の高い、
細かな格子すき間

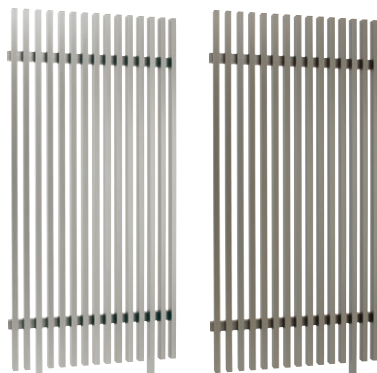

格子すき間
30mm
クリアシルバー

格子すき間
30mm
ステンカラー 右仕様

目かくし率 40% 採光率 60% 通風率 60%

※すき間53の場合

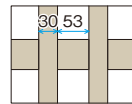

格子すき間53mm

眺める角度によって、
視線を適度にカット



格子すき間
53mm
ブラックエボニー

格子すき間
53mm
ブラックエボニー 右仕様

■ 格子すき間30mm

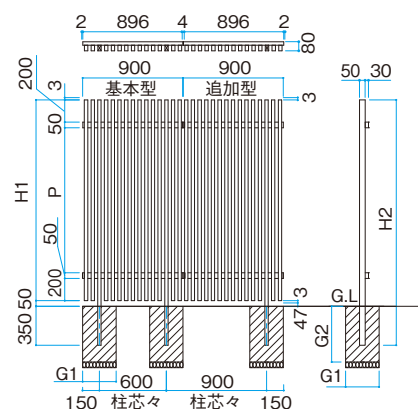

■ 格子すき間53mm

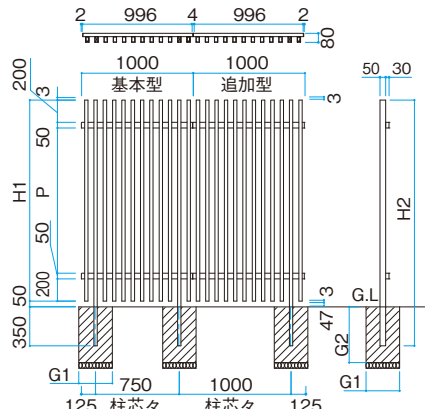

格子胴縁用ジョイント取付例



- 基本型には格子胴縁用キャップ4個が付属します
- 追加型には格子胴縁用ジョイント2個が付属します
- 基本型、追加型のそれぞれの柱には、補強用鉄芯25×40×L650が入っています
- ※中芯、下胴縁の上端まで

サイズ	H1	H2	G1	G2	P	胴縁本数
H1200	1200	1600	□300以上	450以上	700	2
H1500	1500	1900	□300以上	450以上	1000	2
H1800	1800	2200	□300以上	550以上	1300	2
H2000	2000	2400	□300以上	600以上	1500	2
H2400	2400	2800	□350以上	650以上	1900	2

●対応サイズ以外でも別注が可能です。お問い合わせください。

●本製品は、隣地境界を目的に設置するもので、転落防止柵や歩行補助手すりの機能はありません。設置場所と機能に合った製品をお選びください。

※目かくし率、採光率、通風率はすべてH1800タイプの2スパンとなっております。柱・足付ユニットの柱はフェンス下端まで(下空きは面積に含まない)、キャップ(上下)は面積に含んでおりません。

カラーバリエーション



チャコール グレー エポニー ダーク ナチュラル パイン ナチュラル パイン ステン カラー ブラック エポニー ウォール ナット レッド ウッド ライト オーク ジャラ アクティ オーク ホワイト パイン マット ブラック マット ライトグレー ラスティ コッパー クリア シルバー

●選択されたカラーによっては納期がかかる場合があります。必ず納期をご確認ください

●上記以外のカラーでも対応可能ですが、約1カ月程度の納期がかかります。対応商品は本体価格の20%加算となります。詳しくはお問い合わせください

■千本格子足付ユニット 30×50 (格子すき間30mm)

※基本型は柱2本付、追加型は柱1本付 ※追加型は左右の仕様をご指示ください

サイズ(mm)		W900×H1200		W900×H1500		W900×H1800		W900×H2000		W900×H2400	
呼称		基本型(両柱)	追加型(片柱)	基本型(両柱)	追加型(片柱)	基本型(両柱)	追加型(片柱)	基本型(両柱)	追加型(片柱)	基本型(両柱)	追加型(片柱)
フェンス本体 (1枚)	ラッピング	¥117,300/枚	¥112,100/枚	¥130,100/枚	¥122,700/枚	¥136,400/枚	¥126,100/枚	¥141,600/枚	¥133,900/枚	¥166,800/枚	¥159,300/枚
	アルミ	¥93,100/枚	¥87,900/枚	¥98,100/枚	¥89,900/枚	¥113,600/枚	¥101,000/枚	¥118,800/枚	¥107,500/枚	¥129,000/枚	¥117,600/枚

■千本格子足付ユニット 30×50 (格子すき間53mm)

※基本型は柱2本付、追加型は柱1本付 ※追加型は左右の仕様をご指示ください

サイズ(mm)		W1000×H1200		W1000×H1500		W1000×H1800		W1000×H2000		W1000×H2400	
呼称		基本型(両柱)	追加型(片柱)	基本型(両柱)	追加型(片柱)	基本型(両柱)	追加型(片柱)	基本型(両柱)	追加型(片柱)	基本型(両柱)	追加型(片柱)
フェンス本体 (1枚)	ラッピング	¥88,500/枚	¥83,500/枚	¥108,100/枚	¥100,500/枚	¥117,200/枚	¥104,300/枚	¥133,900/枚	¥123,900/枚	¥148,000/枚	¥137,900/枚
	アルミ	¥69,100/枚	¥62,700/枚	¥81,000/枚	¥73,500/枚	¥101,800/枚	¥84,800/枚	¥106,900/枚	¥89,900/枚	¥116,400/枚	¥103,800/枚

■すき間30mm用コーナー部材 (胴縁2段仕様)

※コーナー部材の詳細はP.207をご覧ください

サイズ(mm)		L1200	L1500	L1800	L2000	L2400
47×47 (外コーナー)	ラッピング	¥20,300/本	¥24,600/本	¥25,800/本	¥29,600/本	¥37,000/本
	アルミ	¥16,000/本	¥19,500/本	¥20,800/本	¥25,200/本	¥32,400/本
123×123 (内コーナー)	ラッピング	¥20,300/本	¥24,600/本	¥25,800/本	¥29,600/本	¥37,500/本
	アルミ	¥16,000/本	¥19,500/本	¥20,800/本	¥25,200/本	¥32,600/本

■すき間53mm用コーナー部材 (胴縁2段仕様)

※コーナー部材の詳細はP.207をご覧ください

サイズ(mm)		L1200	L1500	L1800	L2000	L2400
59×59 (外コーナー)	ラッピング	¥20,300/本	¥24,600/本	¥25,800/本	¥29,600/本	¥37,000/本
	アルミ	¥16,000/本	¥19,500/本	¥20,800/本	¥25,200/本	¥32,400/本
134.7×134.7 (内コーナー)	ラッピング	¥20,300/本	¥24,600/本	¥25,800/本	¥29,600/本	¥37,500/本
	アルミ	¥16,000/本	¥19,500/本	¥20,800/本	¥25,200/本	¥32,600/本

■角度自在目かくしコーナー部材

※角度自在目かくしコーナー部材の詳細はP.207をご覧ください

カラー	L1200	L1500	L1800	L2000	L2400
ラッピング	¥18,000/本	¥20,000/本	¥22,000/本	¥24,000/本	¥27,000/本
アルミ	¥14,000/本	¥16,000/本	¥18,000/本	¥21,000/本	¥23,000/本

脱着式千本格子足付ユニット

ユニット 別注可 サイズ 別注可 カラー 別注可 受注生産

高さのある電気給湯器などの目かくしに。脱着式でメンテナンス時の取り外しが可能



脱着式千本格子足付ユニット ウォールナット

フェンスの取り外しが可能です



足付ユニットの柱は、蝶ナットで固定する脱着可能なタイプなので、メンテナンス時は取り外すことができます。従来よりも、メンテナンス性がアップします。

- 対応サイズ以外でも別注が可能です。お問い合わせください。
- 選択された商品によっては納期がかかる場合があります。必ず納期をご確認ください。
- 表示価格には消費税および組立費、施工費等は含まれておりません。



●選択されたカラーによっては納期がかかる場合があります。必ず納期をご確認ください

●上記以外のカラーでも対応可能ですが、約1カ月程度の納期がかかります。対応商品は本体価格の20%加算となります。詳しくはお問い合わせください

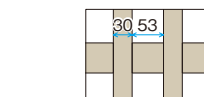

サイズ	H1	H2	P	胴縁本数
H1800	1800	2200	1350	2
H2000	2000	2400	1550	2

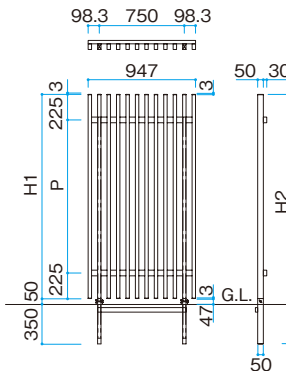

■脱着式千本格子足付ユニット

サイズ(mm)		W947×H1800	W947×H2000
フェンス本体 (1枚)	ラッピング	¥129,300/枚	¥147,000/枚
	アルミ	¥114,800/枚	¥120,100/枚

蝶ナット付

カラーバリエーション P.4
格子ユニット専用部材 P.206
エバーアートウッドフェンス扉 P.208
オーダーシート P.218

千本格子ファサードユニット



すっきりとしたデザインで
意匠性が高い気品のある外観を演出します

千本格子ファサードユニット 格子すき間30mm ブラウンエボニー

千本格子ファサードユニット

ユニット 対応 サイズ別注可 受注生産



ARで確認

目かくし率 44% 採光率 56% 通風率 56%

※すき間30の場合

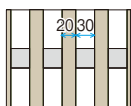

格子すき間30mm

目かくし効果の高い、
細かな格子すき間

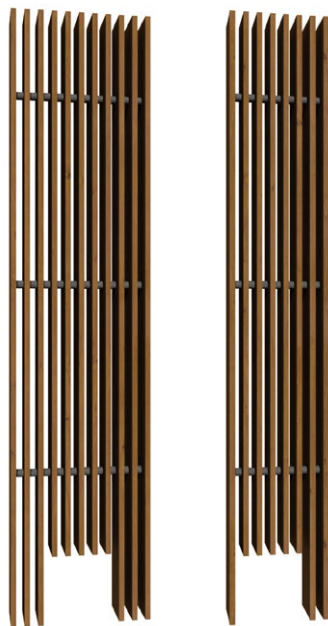

格子すき間
30mm 基本型
ナチュラルパイン

格子すき間
30mm 追加型
ナチュラルパイン 右仕様

目かくし率 33% 採光率 67% 通風率 67%

※すき間50の場合

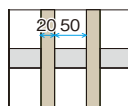

格子すき間50mm

眺める角度によって、
視線を適度にカット

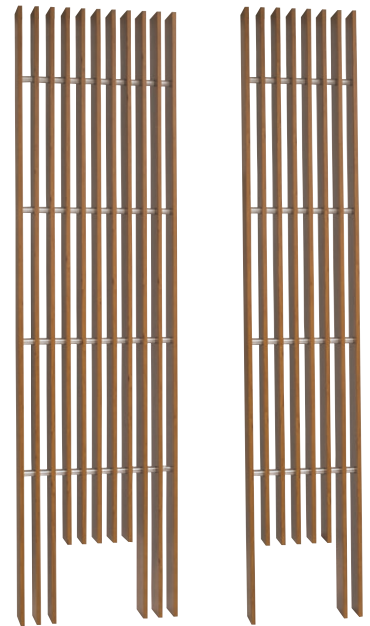

格子すき間
50mm 基本型
ナチュラルパイン

格子すき間
50mm 追加型
ナチュラルパイン 右仕様

●対応サイズ以外でも別注が可能です。お問い合わせください。●選択された商品によっては納期がかかる場合があります。必ず納期をご確認ください。

●本製品は、隣地境界を目的に設置するもので、転落防止柵や歩行補助手すりの機能はありません。設置場所と機能に合った製品をお選びください。

※目かくし率、採光率、通風率はすべてH1800タイプの2スパンとなっております。柱・足付ユニットの柱はフェンス下端まで(下空きは面積に含まない)、キャップ(上下)は面積に含んでおりません。

格子材カラーバリエーション



ブラウン ダーク ナチュラル ホワイト マット ブラック ウォール レッド ライト ジャラ ブラウン アクティ 京町家 クラシック クラシック クラシック ラスティ ラスティ ステン
エポニー パイン パイン パイン ブラック エポニー ナット ウッド オーク グレー オーク かきぢゃ ブラウン ナチュラル ホワイト ダーク コッパー カラー

●胴縁はシルバーとなります ●選択されたカラーによっては納期がかかる場合があります。必ず納期をご確認ください
●上記以外のカラーでも対応可能ですが、約1カ月程度の納期がかかります。対応商品は本体価格の20%加算となります。詳しくはお問い合わせください

■千本格子ファサードユニット20×150（格子すき間30mm）

サイズ(mm)	W400×H1350		W400×H1500		W400×H1800		W400×H2000		W400×H2400	
呼称	基本型	追加型	基本型	追加型	基本型	追加型	基本型	追加型	基本型	追加型
フェンス本体(1枚)	ラッピング ¥141,700/枚	¥118,700/枚	¥153,700/枚	¥122,200/枚	¥177,800/枚	¥137,800/枚	¥234,200/枚	¥163,000/枚	¥293,400/枚	¥223,300/枚
	アルミ ¥136,500/枚	¥115,700/枚	¥145,200/枚	¥115,700/枚	¥165,600/枚	¥127,000/枚	¥208,400/枚	¥152,800/枚	¥261,700/枚	¥205,900/枚

※追加型は左右の仕様をご指示ください ※端部材は基本型と同梱されています

■千本格子ファサードユニット20×150（格子すき間50mm）

サイズ(mm)	W560×H1350		W560×H1500		W560×H1800		W560×H2000		W560×H2400	
呼称	基本型	追加型	基本型	追加型	基本型	追加型	基本型	追加型	基本型	追加型
フェンス本体(1枚)	ラッピング ¥142,500/枚	¥119,600/枚	¥155,100/枚	¥123,100/枚	¥179,200/枚	¥130,400/枚	¥235,600/枚	¥163,900/枚	¥294,900/枚	¥224,600/枚
	アルミ ¥137,800/枚	¥116,900/枚	¥146,200/枚	¥116,900/枚	¥167,200/枚	¥123,600/枚	¥210,000/枚	¥153,800/枚	¥263,400/枚	¥207,400/枚

※追加型は左右の仕様をご指示ください ※端部材は基本型と同梱されています

■ 格子すき間30mmタイプ

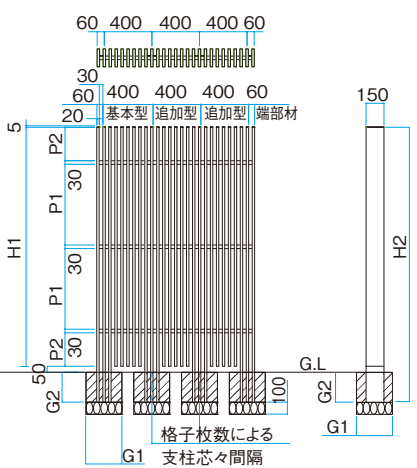

■ 格子すき間50mmタイプ

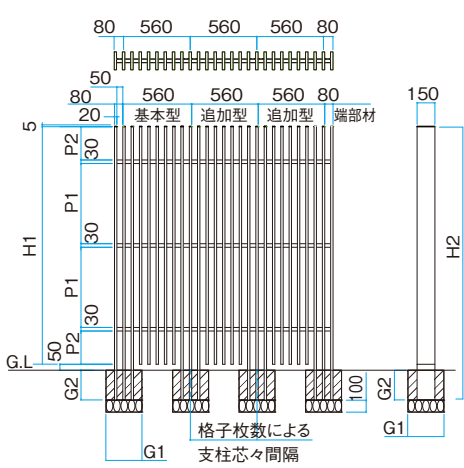

サイズ	H1	H2	G1	G2	胴縁本数
H1350	1350	1600	□300以上	200以上	2
H1500	1500	1750	□300以上	200以上	2
H1800	1800	2050	□300以上	200以上	3
H2000	2000	2300	□300以上	250以上	3
H2400	2400	2750	□300以上	300以上	4

サイズ	P1	P2
H1350	890	200
H1500	1040	200
H1800	575	280
H2000	675	280
H2400	560	300



20×150の平板を使用した
表裏の違いがないリバーシブルユニットです

リバーシブルだから両面きれい、すっきりとした仕上がりです

ユニットの立子と柱が同じ大きさなので、連続した長いスパンでもユニットと柱が一体化した、ストレートなラインが楽しめます。



別注対応可能 サイズ、カラー別注可能。詳しくはお問い合わせください

胴縁はこだわりの円系形材を
シルバーカラーで使用しました

胴縁はφ30のシルバーカラー円系形材を使用しております。

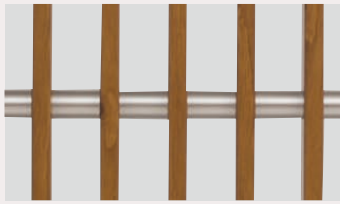

格子胴縁用ジョイント

接続しやすい格子胴縁用ジョイント。現場の状況・仕様等に合わせた方法で施工してください。



参考拾い出し例

千本格子ファサードユニット (格子すき間50mm)H2400	端部材	基本型	追加型	追加型	追加型	端部材
ブラウンエポニー		¥294,900×1枚				
基本型			¥224,600×3枚			
追加型						
						合計 ¥968,700

●対応サイズ以外でも別注が可能です。お問い合わせください。●選択された商品によっては納期がかかる場合があります。必ず納期をご確認ください
●本製品は、隣地境界を目的に設置するもので、転落防止柵や歩行補助手すりの機能はありません。設置場所と機能に合った製品をお選びください。●表示価格には消費税および組立費、施工費等は含まれておりません。

エバーアートウッド®フェンス

千本格子ユニット 30×50



美しい縦格子のデザインをそのままにフリーポールでご使用いただける格子フェンス

千本格子ユニット 30×50 京町家かきちゃ

千本格子ユニット 30×50

ユニット別注 サイズ別注可 カラー別注可 受注生産

目かくし率 57% 採光率 43% 通風率 43%

※すき間30の場合

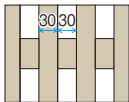

格子すき間30mm

目かくし効果の高い、
細かな格子すき間

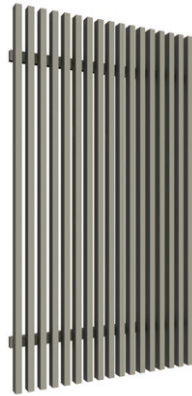

格子すき間30mm
H1800 ステンカラー

目かくし率 46% 採光率 54% 通風率 54%

※すき間53の場合

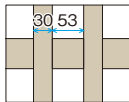

格子すき間53mm

眺める角度によって、
視線を適度にカット

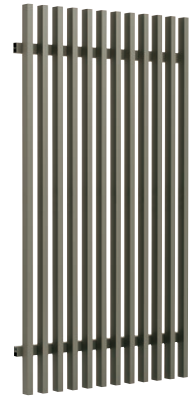

格子すき間53mm
H1800 ステンカラー

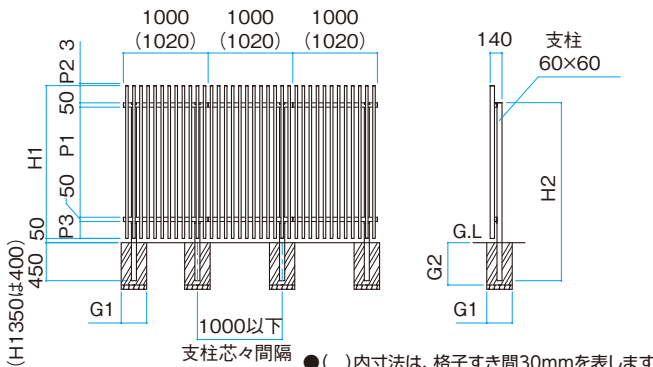

● () 内寸法は、格子すき間30mmを表します

サイズ	H1	H2	G1	G2	P1	P2	P3	胴縁本数
H1350	1350	1600	□300以上	450以上	850	200	200	2
H1800	1800	2100	□300以上	550以上	1300	200	200	2
H2000	2000	2100	□350以上	550以上	1300	400	200	2
H2500	2500	2775	□400以上	650以上	1975	225	200	3

参考拾い出し例

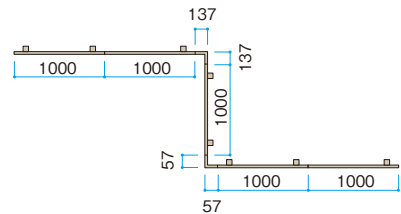

千本格子ユニット 30×50 (格子すき間53mm)
H1800 ステンカラー ¥65,400×5枚
格子ユニット用角柱 ¥20,000×8本
格子ユニット用エンドキャップ ¥2,740×1セット
30×50 外コーナー ステンカラー ¥20,800×1本
30×50 内コーナー ステンカラー ¥20,800×1本

合計 ¥531,340

●対応サイズ以外でも別注が可能です。お問い合わせください。●選択された商品によっては納期がかかる場合があります。必ず納期をご確認ください。●本製品は、隣地境界を目的に設置するもので、転落防止柵や歩行補助手すりの機能はありません。設置場所と機能に合った製品をお選びください。●表示価格には消費税および組立費、施工費等は含まれておりません。
※目かくし率、採光率、通風率はすべて H1800タイプ の2スパンとなっております。柱・柱付ユニットの柱はフェンス下端まで(下空きは面積に含まない)、キャップ(上下)は面積に含んでおりません。

カラーバリエーション

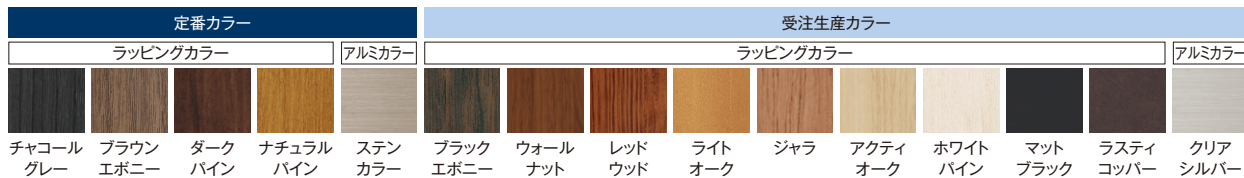

チャコール ブラウン ダーク ナチュラル ステン プラック ウォール レッド ライト ジャラ アクティ ホワイト マット ラスティ クリア
グレー エポニー パイン パイン カラー エポニー ナット ウッド オーク

●選択されたカラーによっては納期がかかる場合があります。必ず納期をご確認ください

●上記以外のカラーでも対応可能ですが、約1カ月程度の納期がかかります。対応商品は本体価格の20%加算となります。詳しくはお問い合わせください

■千本格子ユニット 30×50 (格子すき間30mm)

サイズ (mm)		W1020×H1350 (胴縁2本)	W1020×H1800 (胴縁2本)	W1020×H2000 (胴縁2本)	W1020×H2500 (胴縁3本)
フェンス本体 (1枚)	ラッピング	¥102,100/枚	¥121,700/枚	¥146,400/枚	¥198,900/枚
	アルミ	¥70,800/枚	¥86,300/枚	¥107,200/枚	¥141,300/枚
格子ユニット用 角柱	ラッピング	¥18,600/本	¥21,900/本	¥21,900/本	¥35,200/本
	アルミ	¥17,600/本	¥20,000/本	¥20,000/本	¥32,300/本
格子ユニット用 エンドキャップ (4個セット)		¥2,740/セット	¥2,740/セット	¥2,740/セット	¥2,740/セット
30×50角 壁付用ステン金具		¥2,500/個	¥2,500/個	¥2,500/個	¥2,300/個

※フェンス本体以外の柱や部品の詳細はP.206をご覧ください

■すき間30mm用コーナー部材

サイズ (mm)		H1350	H1800	H2000	H2500
47×47 (外コーナー)	ラッピング	¥21,900/本	¥25,800/本	¥29,600/本	¥39,100/本
	アルミ	¥17,600/本	¥20,800/本	¥25,200/本	¥34,100/本
123×123 (内コーナー)	ラッピング	¥21,900/本	¥25,800/本	¥29,600/本	¥39,100/本
	アルミ	¥17,600/本	¥20,800/本	¥25,200/本	¥34,100/本

※コーナー部材の詳細はP.207をご覧ください

■角度自在目かくしコーナー部材

カラー	H1350	H1800	H2000	H2500
ラッピング	¥19,000/本	¥22,000/本	¥24,000/本	¥29,000/本
アルミ	¥15,000/本	¥18,000/本	¥21,000/本	¥26,000/本

■千本格子ユニット 30×50 (格子すき間53mm)

サイズ (mm)		W1000×H1350 (胴縁2本)	W1000×H1800 (胴縁2本)	W1000×H2000 (胴縁2本)	W1000×H2500 (胴縁3本)
フェンス本体 (1枚)	ラッピング	¥77,400/枚	¥91,300/枚	¥108,400/枚	¥148,300/枚
	アルミ	¥57,600/枚	¥65,400/枚	¥81,000/枚	¥105,200/枚
格子ユニット用 角柱	ラッピング	¥18,600/本	¥21,900/本	¥21,900/本	¥35,200/本
	アルミ	¥17,600/本	¥20,000/本	¥20,000/本	¥32,300/本
格子ユニット用 エンドキャップ (4個セット)		¥2,740/セット	¥2,740/セット	¥2,740/セット	¥2,740/セット
30×50角 壁付用ステン金具		¥2,500/個	¥2,500/個	¥2,500/個	¥2,500/個

※フェンス本体以外の柱や部品の詳細はP.206をご覧ください

■すき間53mm用コーナー部材

サイズ (mm)		H1350	H1800	H2000	H2500
59×59 (外コーナー)	ラッピング	¥21,900/本	¥25,800/本	¥29,600/本	¥39,100/本
	アルミ	¥17,600/本	¥20,800/本	¥25,200/本	¥34,100/本
134.7×134.7 (内コーナー)	ラッピング	¥21,900/本	¥25,800/本	¥29,600/本	¥39,100/本
	アルミ	¥17,600/本	¥20,800/本	¥25,200/本	¥34,100/本

※コーナー部材の詳細はP.207をご覧ください

※角度自在目かくしコーナー部材の詳細はP.207をご覧ください

千本格子2000Rユニット 30×50



※2000Rに曲がったステンカラーのヨコ胴縁はストレートの状態とは色目が少し変わります。ご了承ください。
※2000Rは呼称です。実寸では多少の誤差が生じる場合がありますのでご注意ください。

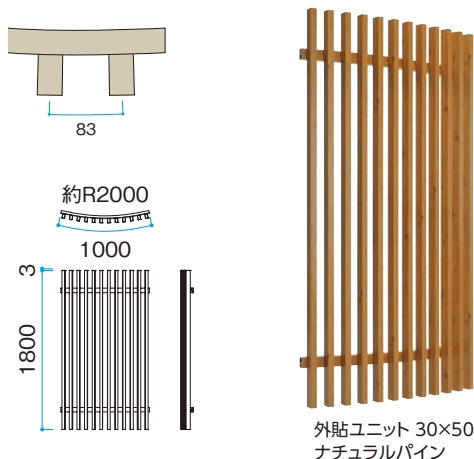

■千本格子2000R 外貼ユニット 30×50

サイズ (mm)		W1000×H1800 (胴縁2本)
フェンス本体 (1枚)	ラッピング	¥113,000/枚
	アルミ	¥84,900/枚
格子ユニット用 角柱	ラッピング	¥21,900/本
	アルミ	¥20,000/本
格子ユニット用 エンドキャップ (4個セット)		¥2,740/セット
30×50角 壁付用ステン金具		¥2,500/個

※フェンス本体以外の柱や部品の詳細はP.206をご覧ください

■コーナー部材

サイズ (mm)		H1800
59×59 (外コーナー)	ラッピング	¥25,800/本
	アルミ	¥20,800/本
134.7×134.7 (内コーナー)	ラッピング	¥25,800/本
	アルミ	¥20,800/本

※コーナー部材の詳細はP.207をご覧ください

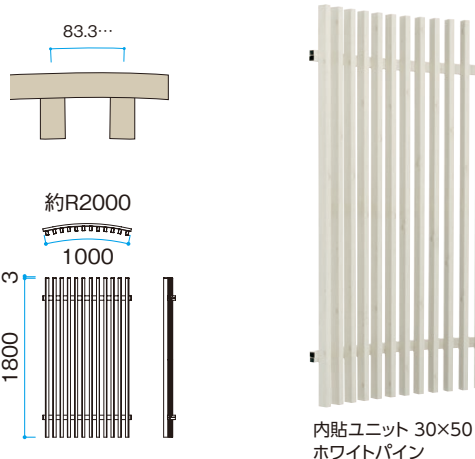

■千本格子2000R 内貼ユニット 30×50

サイズ (mm)		W1000×H1800 (胴縁2本)
フェンス本体 (1枚)	ラッピング	¥113,000/枚
	アルミ	¥84,900/枚
格子ユニット用 角柱	ラッピング	¥21,900/本
	アルミ	¥20,000/本
格子ユニット用 エンドキャップ (4個セット)		¥2,740/セット
30×50角 壁付用ステン金具		¥2,500/個

※フェンス本体以外の柱や部品の詳細はP.206をご覧ください

■コーナー部材

サイズ (mm)		H1800
59×59 (外コーナー)	ラッピング	¥25,800/本
	アルミ	¥20,800/本
134.7×134.7 (内コーナー)	ラッピング	¥25,800/本
	アルミ	¥20,800/本

※コーナー部材の詳細はP.207をご覧ください

●選択された商品によっては納期がかかる場合があります。必ず納期をご確認ください。●本製品は、隣地境界を目的に設置するもので、転落防止柵や歩行補助手すりの機能はありません。設置場所と機能に合った製品をお選びください。●表示価格には消費税および組立費、施工費等は含まれておりません。

カラーバリエーション	格子ユニット専用部材	エバーアートウッドフェンス扉	オーダーシート
P.4	P.206	P.208	P.218

エバーアートウッド®フェンス 千本格子リバーシブルユニット



千本格子リバーシブルユニット ダークバイン



千本格子リバーシブルユニット、
千本格子リバーシブル2000Rユニット ブラックエボニー

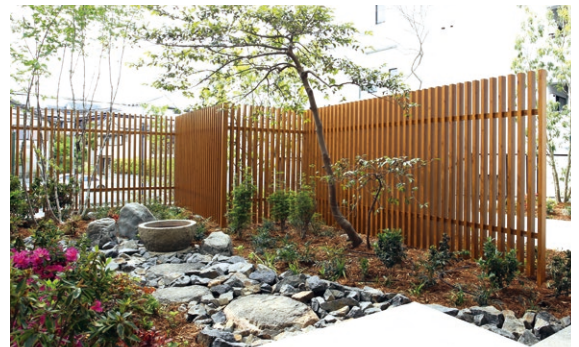

千本格子リバーシブルユニット 隙間50 ナチュラルバイン

千本格子リバーシブルユニット

ユニット別注可 サイズ別注可 カラー別注可 受注生産 ARで確認



ARで確認

目かくし率 54% 採光率 46% 通風率 46%

※すき間30の場合

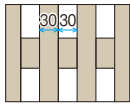

格子すき間30mm

目かくし効果の高い、
細かな格子すき間

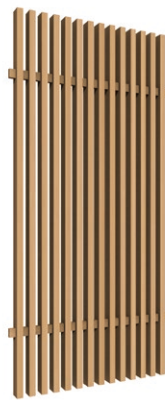

格子すき間30mm
H1800
ナチュラルウッド(別注色)

目かくし率 42% 採光率 58% 通風率 58%

※すき間50の場合

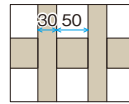

格子すき間50mm

眺める角度によって、
視線を適度にカット

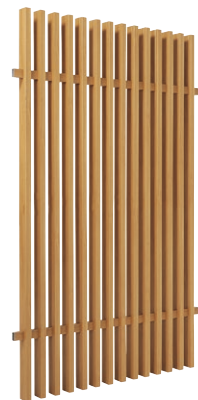

格子すき間50mm
H1800
ナチュラルウッド(別注色)

寸法図

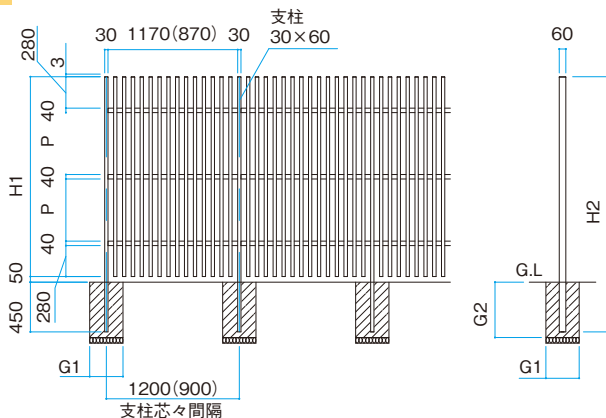

サイズ	H1	H2	G1	G2	P	胴縁本数
H1350	1350	1850	□300以上	450以上	710	2
H1500	1500	2000	□300以上	450以上	860	2
H1800	1800	2300	□300以上	550以上	1160	2
H2000	2000	2500	□300以上	600以上	1360	2
H2400	2400	2900	□350以上	650以上	860	3

●対応サイズ以外でも別注が可能です。お問い合わせください。●選択された商品によっては納期がかかる場合があります。必ず納期をご確認ください。

●本製品は、隣地境界を目的に設置するもので、転落防止柵や歩行補助手すりの機能はありません。設置場所と機能に合った製品をお選びください。

※目かくし率、採光率、通風率はすべてH1800タイプの2スパンとなっております。柱・足付ユニットの柱はフェンス下端まで(下空きは面積に含まない)、キャップ(上下)は面積に含んでおりません。

カラーバリエーション



チャコール グレー エポニー ダーク ナチュラル パイン ナチュラル パイン ステン カラー ブラック ウォール レッド ウッド ライト オーク ジャラ アクティ オーク ホワイト パイン ラスティ コッパー マット ブラック

●選択されたカラーによっては納期がかかる場合があります。必ず納期をご確認ください
●上記以外のカラーでも対応可能ですが、約1カ月程度の納期がかかります。対応商品は本体価格の20%加算となります。詳しくはお問い合わせください

■千本格子リバーシブルユニット (格子すき間30mm)

サイズ (mm)		W870×H1350 (胴縁2本)	W870×H1500 (胴縁2本)	W870×H1800 (胴縁2本)	W870×H2000 (胴縁2本)	W870×H2400 (胴縁3本)
フェンス本体 (1枚)	ラッピング	¥100,300/枚	¥112,300/枚	¥128,300/枚	¥141,400/枚	¥192,200/枚
	アルミ	¥74,600/枚	¥84,800/枚	¥95,500/枚	¥108,000/枚	¥137,100/枚
リバーシブルユニット用角柱	エンド (30×60)	ラッピング ¥18,000/本	¥19,100/本	¥22,100/本	¥24,100/本	¥27,700/本
	アルミ	¥16,000/本	¥16,700/本	¥19,700/本	¥21,600/本	¥25,700/本
センター (30×60)	ラッピング	¥18,900/本	¥21,700/本	¥24,500/本	¥28,000/本	¥29,200/本
	アルミ	¥16,800/本	¥20,600/本	¥22,100/本	¥25,500/本	¥26,300/本
コーナー (60×60)	ラッピング	¥17,500/本	¥20,600/本	¥23,900/本	¥26,300/本	¥27,600/本
	アルミ	¥15,600/本	¥19,100/本	¥19,900/本	¥23,900/本	¥24,500/本
20×40角 壁付用ステン金具		¥2,300/個	¥2,300/個	¥2,300/個	¥2,300/個	¥2,300/個

※フェンス本体以外の柱や部品の詳細はP.206をご覧ください

■千本格子リバーシブルユニット (格子すき間50mm)

サイズ (mm)		W1170×H1350 (胴縁2本)	W1170×H1500 (胴縁2本)	W1170×H1800 (胴縁2本)	W1170×H2000 (胴縁2本)	W1170×H2400 (胴縁3本)
フェンス本体 (1枚)	ラッピング	¥100,300/枚	¥112,300/枚	¥128,900/枚	¥142,000/枚	¥193,300/枚
	アルミ	¥74,600/枚	¥84,800/枚	¥96,100/枚	¥108,300/枚	¥137,300/枚
リバーシブルユニット用角柱	エンド (30×60)	ラッピング ¥18,000/本	¥19,100/本	¥22,100/本	¥24,100/本	¥27,700/本
	アルミ	¥16,000/本	¥16,700/本	¥19,700/本	¥21,600/本	¥25,700/本
センター (30×60)	ラッピング	¥18,900/本	¥21,700/本	¥24,500/本	¥28,000/本	¥29,200/本
	アルミ	¥16,800/本	¥20,600/本	¥22,100/本	¥25,500/本	¥26,300/本
コーナー (60×60)	ラッピング	¥17,500/本	¥20,600/本	¥23,900/本	¥26,300/本	¥27,600/本
	アルミ	¥15,600/本	¥19,100/本	¥19,900/本	¥23,900/本	¥24,500/本
20×40角 壁付用ステン金具		¥2,300/個	¥2,300/個	¥2,300/個	¥2,300/個	¥2,300/個

※フェンス本体以外の柱や部品の詳細はP.206をご覧ください

参考拾い出し例

千本格子リバーシブルユニット (格子すき間30mm)

H1800 ステンカラー	¥95,500×3枚
H1800用柱 エンド	¥19,700×2本
H1800用柱 センター	¥22,100×1本
H1800用柱 コーナー	¥19,900×1本
合計 ¥367,900	

リバーシブルだから両面きれい、すっきりとした仕上がりです



ユニットの立子を留めるビスは、外から見えません。また、ユニットの立子と柱が同じ大きさなので、連続した長いスパンでもユニットと柱が一体化した、ストレートなラインが楽しめます。

千本格子リバーシブル2000Rユニット

ユニット 別注不可 サイズ 別注不可 カラー 別注不可 受注生産

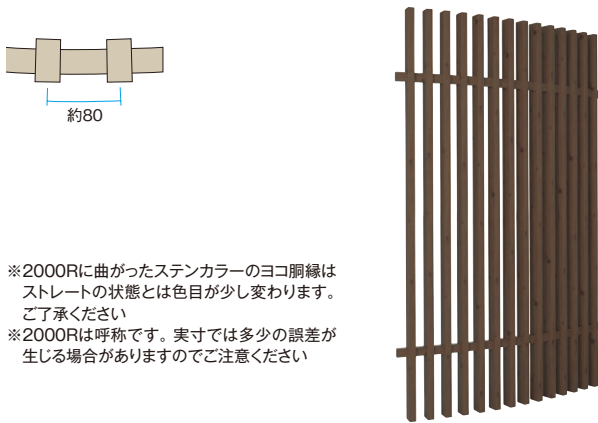

約80

2000Rに曲がったステンカラーのヨコ胴縁はストレートの状態とは色目が少し変わります。ご了承ください

※2000Rは呼称です。実寸では多少の誤差が生じる場合がありますのでご注意ください

ダークパイン

■千本格子リバーシブル 2000Rユニット

サイズ (mm)		W1170×H1800 (胴縁2本)
フェンス本体 (1枚)	ラッピング	¥175,800/枚
	アルミ	¥135,200/枚
リバーシブルユニット用角柱	エンド (30×60)	ラッピング ¥22,100/本
	アルミ	¥19,700/本
センター (30×60)	ラッピング	¥24,500/本
	アルミ	¥22,100/本
コーナー (60×60)	ラッピング	¥23,900/本
	アルミ	¥19,900/本
20×40角 壁付用ステン金具		¥2,300/個

※フェンス本体以外の柱や部品の詳細はP.206をご覧ください

千本格子リバーシブルフェンス

ユニット 別注不可 サイズ 別注不可 カラー 別注不可 受注生産

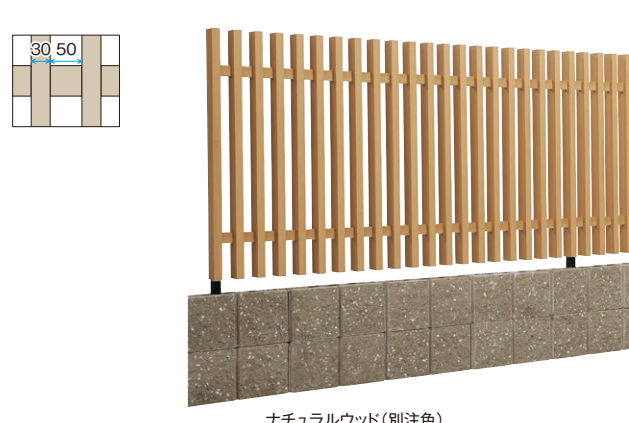

ナチュラルウッド (別注色)

■千本格子リバーシブルフェンス

サイズ (mm)		W1570×H900 (胴縁2本)
フェンス本体 (1枚)	ラッピング	¥134,900/枚
	アルミ	¥101,900/枚
リバーシブルユニット用角柱	エンド (30×60)	ラッピング ¥13,200/本
	アルミ	¥12,300/本
センター (30×60)	ラッピング	¥15,300/本
	アルミ	¥14,200/本
コーナー (60×60)	ラッピング	¥18,200/本
	アルミ	¥17,100/本
20×40角 壁付用ステン金具		¥2,300/個

※フェンス本体以外の柱や部品の詳細はP.206をご覧ください

●千本格子リバーシブルユニットは対応サイズ以外でも別注が可能です。お問い合わせください。●選択された商品によっては納期がかかる場合があります。必ず納期をご確認ください。●本製品は、隣地境界を目的に設置するもので、転落防止柵や歩行補助手すりの機能はありません。設置場所と機能に合った製品をお選びください。●ブロック施工する場合は、重量ブロックJIS A 5406 区分16 (C種) 以上で施工してください。●表示価格には消費税および組立費、施工費等は含まれておりません。

カラーバリエーション	格子ユニット専用部材	エバーアートウッドフェンス扉	オーダーシート
P.4	P.206	P.208	P.218

エバーアートウッド®フェンス W2000対応



長いスパンの現場に最適なW2000対応ユニット。
施工性もアップしました

千本格子ユニット 30×50 W2000対応 ステンカラー
アルフリーユニット ステンカラー

千本格子ユニット 30×50 W2000対応

ユニット サイズ別注可 カラー別注可 受注生産

目かくし率 45% 採光率 55% 通風率 55%

カラーバリエーション

定番カラー					受注生産カラー										
ラッピングカラー				アルミカラー	ラッピングカラー										アルミカラー
チャコール グレー	ブラウン エボニー	ダーク パイン	ナチュラル パイン	ステン カラー	ブラック エボニー	ウォール ナット	レッド ウッド	ライト オーク	ジャラ	アクティ オーク	ホワイト パイン	ラスティ コッパー	クリア シルバー		

●選択されたカラーによっては納期がかかる場合があります。必ず納期をご確認ください

●上記以外のカラーでも対応可能ですが、約1カ月程度の納期がかかります。対応商品は本体価格の20%加算となります。詳しくはお問い合わせください

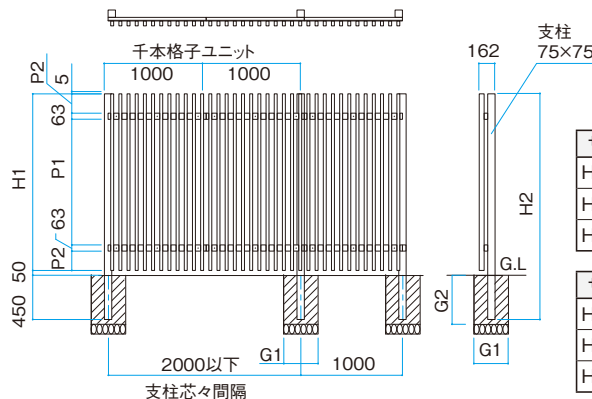
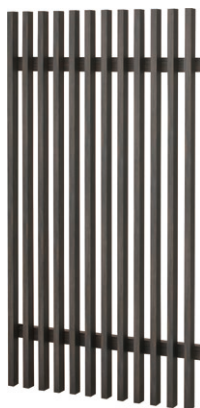
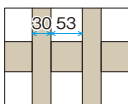

サイズ	H1	H2	G1	G2
H1500	1500	2000	□400以上	500以上
H1800	1800	2300	□450以上	550以上
H2000	2000	2500	□500以上	550以上

サイズ	P1	P2	胴縁本数
H1500	1080	147	2
H1800	1280	197	2
H2000	1380	247	2

■千本格子ユニット 30×50 W2000対応

サイズ(mm)		W1000×H1500 (胴縁2本)	W1000×H1800 (胴縁2本)	W1000×H2000 (胴縁2本)	
フェンス本体 (1枚)	ラッピング	¥84,800/枚	¥90,100/枚	¥104,900/枚	
	アルミ	¥63,300/枚	¥65,900/枚	¥80,900/枚	
千本格子ユニット 角柱	エンド	ラッピング	¥23,100/本	¥24,200/本	¥25,600/本
		アルミ	¥17,500/本	¥20,300/本	¥21,600/本
	センター	ラッピング	¥24,400/本	¥25,600/本	¥27,000/本
		アルミ	¥19,100/本	¥21,600/本	¥23,100/本
	コーナー	ラッピング	¥24,400/本	¥25,600/本	¥27,000/本
		アルミ	¥19,100/本	¥21,600/本	¥23,100/本

※胴縁固定ビス付※フェンス本体以外の柱や部品の詳細はP.206をご覧ください

■胴縁(2本入)

サイズ(mm)		カラー	価格	キャップ価格 (2個入り)
W1000用 胴縁	30×60×L1000	ラッピング	¥12,000/組	¥1,490/セット
		アルミ	¥8,000/組	
W2000用 胴縁	30×60×L2000	ラッピング	¥24,200/組	¥1,490/セット
		アルミ	¥16,300/組	

※取付ビス付
※詳細はP.206をご覧ください

カラーバリエーションに対応した
色を指定してください

●対応サイズ以外でも別注が可能です。お問い合わせください。●選択された商品によっては納期がかかる場合があります。必ず納期をご確認ください。●本製品は、隣地境界を目的に設置するもので、転落防止柵や歩行補助手すりの機能はありません。設置場所と機能に合った製品をお選びください。●表示価格には消費税および組立費、施工費等は含まれておりません。●目かくし率、採光率、通風率はすべて H1800タイプの2スパンとなっております。柱・足付ユニットの柱はフェンス下端まで(下空きは面積に含まない)、キャップ(上下)は面積に含んでおりません。

こだわり板 縦貼ユニット W2000対応

ユニット別注 サイズ別注可 受注生産

目かくし率 83% 採光率 17% 通風率 17%

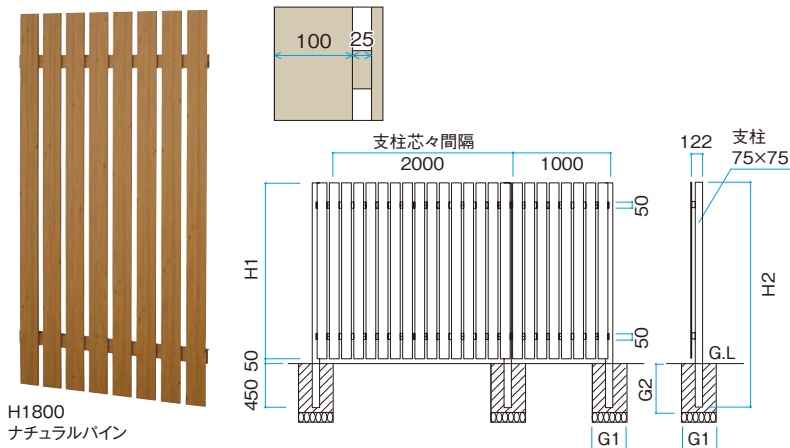

H1800
ナチュラルバイン

カラーバリエーション



●選択されたカラーによっては納期がかかる場合があります。必ず納期をご確認ください
●上記以外のカラーでも対応可能ですが、約1カ月程度の納期がかかります。対応商品は本体価格の20%加算となります。詳しくはお問い合わせください

サイズ	H1	H2	G1	G2	胴縁本数
H1500	1500	2000	□500以上	500以上	2
H1800	1800	2300	□550以上	550以上	2
H2000	2000	2500	□650以上	650以上	2

■こだわり板 縦貼ユニット W2000対応

サイズ(mm)	W1000×H1500 (胴縁2本)	W1000×H1800 (胴縁2本)	W1000×H2000 (胴縁2本)	
フェンス本体(1枚)	¥87,400/枚	¥94,300/枚	¥110,400/枚	
縦貼ユニット 専用角柱	エンド	¥23,100/本	¥24,200/本	¥25,600/本
	センター	¥24,400/本	¥25,600/本	¥27,000/本
	コーナー	¥24,400/本	¥25,600/本	¥27,000/本

※胴縁固定ビス付 ※柱、胴縁は別売(P.206)

■胴縁(2本入)

サイズ(mm)	価格	キャップ価格 (2個入り)
W1000用胴縁	30×60×L1000 ¥12,000/組	¥1,490/セット
W2000用胴縁	30×60×L2000 ¥24,200/組	¥1,490/セット

※取付ビス付
※詳細はP.206をご覧ください
※アルミカラーの価格はP.206をご覧ください

カラーバリエーションに対応した色を指定してください

すだれ格子ユニット 30×50 W2000

ユニット別注 サイズ別注可 受注生産

カラーバリエーション

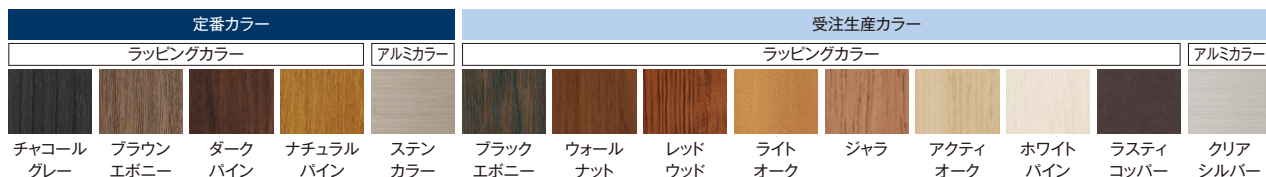

●選択されたカラーによっては納期がかかる場合があります。必ず納期をご確認ください
●上記以外のカラーでも対応可能ですが、約1カ月程度の納期がかかります。対応商品は本体価格の20%加算となります。詳しくはお問い合わせください

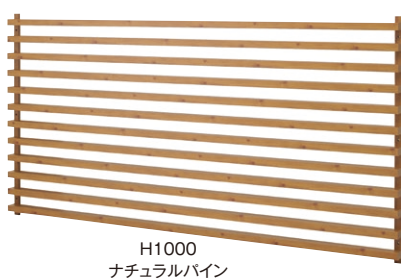
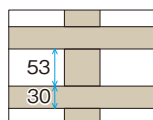

H1000
ナチュラルバイン

■すだれ格子ユニット 30×50 W2000

サイズ(mm)	W2000×H750	W2000×H1000
フェンス本体(1枚)	ラッピング ¥88,800/枚	¥117,100/枚
	アルミ ¥68,600/枚	¥91,600/枚

格子ユニット用キャップ、ビス付、柱は別売

■すだれ格子ユニット専用柱

サイズ(mm)	H750用 75×75×L800(埋込300)	H1000用 75×75×L1050(埋込300)	H1500用 75×75×L2000	H1800用 75×75×L2300	H2000用 75×75×L2500
すだれ格子 ユニット専用柱	ラッピング ¥17,500/本	¥21,000/本	¥22,400/本	¥24,100/本	¥26,900/本
	アルミ ¥16,300/本	¥19,000/本	¥20,300/本	¥21,600/本	¥23,000/本

ダークバイン



すだれ格子ユニット 30×50 W2000 H1000 ダークバイン

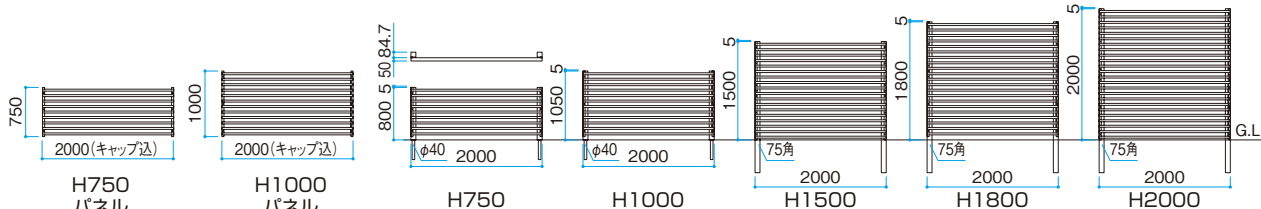

●対応サイズ以外でも別注が可能です。お問い合わせください。●選択された商品によっては納期がかかる場合があります。必ず納期をご確認ください。●本製品は、隣地境界を目的に設置するもので、転落防止柵や歩行補助手すりの機能はありません。設置場所と機能に合った製品をお選びください。●表示価格には消費税および組立費、施工費等は含まれておりません。

カラーバリエーション P.4
格子ユニット専用部材 P.206
エバーアートウッドフェンス P.208

千本格子現場組立式セット/アールフリーユニット

リーズナブルな現場組立式タイプの千本格子4つのサイズ(幅)をご用意



千本格子30×50 現場組立式セット ダークバイン 別注

カラーバリエーション

定番カラー					受注生産カラー								
ラッピングカラー				アルミカラー	ラッピングカラー								
チャコール	ブラウン	ダーク	ナチュラル	ステン	ブラック	ウォール	レッド	ライト	ジャラ	アクティ	ホワイト	マット	ラスティ
グレー	エボニー	バイン	バイン	カラー	エボニー	ナット	ウッド	オーク		オーク	バイン	ブラック	コッパー

●選択されたカラーによっては納期がかかる場合があります。必ず納期をご確認ください

●上記以外のカラーでも対応可能ですが、約1カ月程度の納期がかかります。対応商品は本体価格の20%加算となります。詳しくはお問い合わせください

千本格子30×50 現場組立式セット

組立式 アルミ サイズ別注可

セット内容



■千本格子30×50セット

サイズ (mm)	W990H1800セット W990×H1800 (埋込400)	W1950H1800セット W1950×H1800 (埋込400)	W2910H1800セット W2910×H1800 (埋込400)	W3870H1800セット W3870×H1800 (埋込400)
ラッピング	¥106,800/枚	¥199,100/枚	¥291,400/枚	¥383,400/枚
アルミ	¥ 80,200/枚	¥146,200/枚	¥212,700/枚	¥278,000/枚

組立方法

- 柱を決められたピッチに立て、柱および胴縁の仮穴にあわせてビスで固定します。
- 立子および胴縁の仮穴にあわせて、格子材をビスで固定します。格子材をすべてビス留めした後、フレームカバーをはめ込んでください。

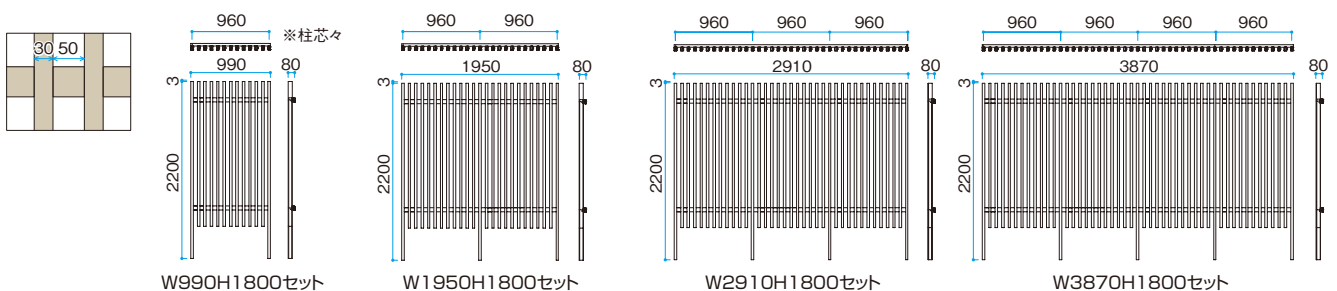
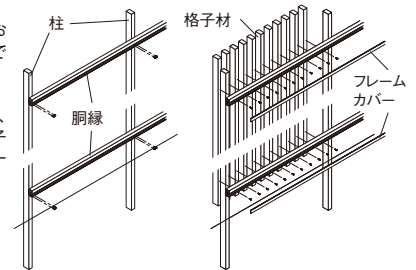

●対応カラー、サイズ以外でも別注が可能です。お問い合わせください。●選択された商品、カラーによっては納期がかかる場合があります。必ず納期をご確認ください。●本製品は、隣地境界を目的に設置するもので、転落防止柵や歩行補助手すりの機能はありません。設置場所と機能に合った製品をお選びください。●表示価格には消費税および組立費、施工費等は含まれておりません。



アールフリーユニット ナチュラルパイン 別注



アールフリーユニット ステンカラー

従来のフェンスよりも小さいアールが可能
リバーシブルユニットと併用もできます

アールフリーユニット

ユニット **アルミ** **サイズ別注可** **カラー別注不可** **受注生産**



ジョイント部分が可動式なので曲線施工ができます

■両柱付アールフリーユニット 30×60

サイズ(mm)	W640×H1800(埋込400)
ラッピング	¥114,000/枚
アルミ	¥106,300/枚



ユニットの単独、または連結した1つのスパンには、エンドカバーセットが1セット必要です

■エンドカバーセット

サイズ(mm)	L2200
ラッピング	¥28,100/セット
アルミ	¥24,600/セット

ダークパイン

キャップ1個付

●本製品は、隣地境界を目的に設置するもので、転落防止柵や歩行補助手すりの機能はありません。設置場所と機能に合った製品をお選びください。
●表示価格には消費税および組立費、施工費等は含まれておりません。

フリージョイント

AES **アルミ** **別注不可** **受注生産**

※スベサー



上記カラーバリエーションをご用意しています
※カラー別注不可

■フリージョイント

サイズ(mm)	50幅	65幅	80幅	95幅
フリージョイント	¥1,030/セット	¥1,260/セット	¥1,260/セット	¥1,260/セット

65幅、95幅にはスベサーが付属

組立方法

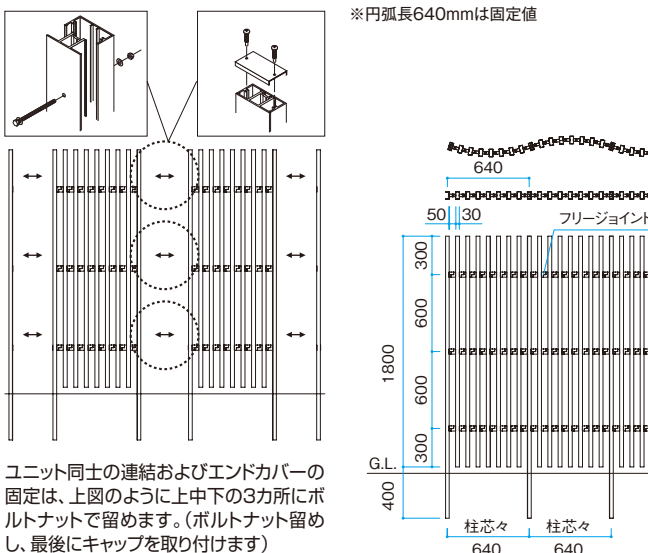

ユニット同士の連結およびエンドカバーの固定は、上図のように上中下の3カ所にボルトナットで留めます。(ボルトナット留めし、最後にキャップを取り付けます)

カラーバリエーション
P.4

オーダーシート
P.218

エバーアートウッド®フェンス 縦貼ユニット



縦貼ユニット102幅+40幅 ブラックエボニー

縦貼ユニット 80幅+40幅

ユニット アルミ サイズ別注可 受注生産



目かくし率 85% 採光率 15% 通風率 15%

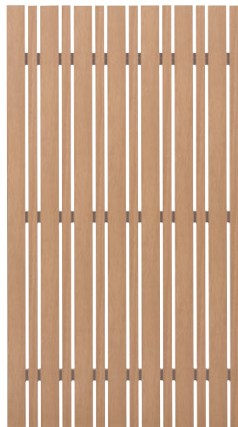
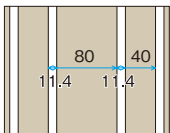

ジャラ

参考拾い出し例

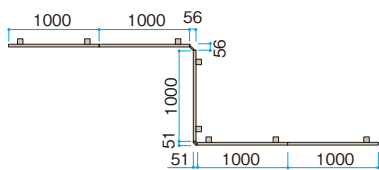

縦貼ユニット 80幅+40幅
H1800 ブラックエボニー ¥93,900×5枚
格子ユニット用角柱 ¥21,900×8本
格子ユニット用エンドキャップ ¥2,740×1セット
角度自在目かくしコーナー部材 ¥23,000×2本
合計 ¥693,440

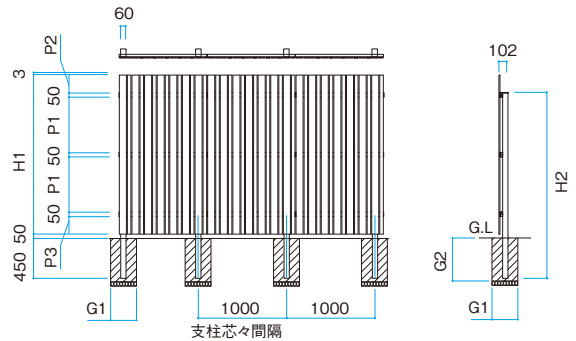

サイズ	H1	H2	G1	G2	P1	P2	P3	胴縁本数
H1500	1500	1800	□400以上	500以上	475	200	200	3
H1800	1800	2100	□450以上	550以上	625	200	200	3
H2000	2000	2100	□450以上	600以上	625	400	200	3

■縦貼ユニット 80幅+40幅

サイズ(mm)	W1000×H1500 (胴縁3本)	W1000×H1800 (胴縁3本)	W1000×H2000 (胴縁3本)
フェンス本体 (1枚)	ラッピング ¥90,100/枚	¥93,900/枚	¥134,400/枚
格子ユニット用 角柱	ラッピング ¥20,600/本	¥21,900/本	¥21,900/本
格子ユニット用 エンドキャップ(4個セット)	¥2,740/セット	¥2,740/セット	¥2,740/セット
30×50角 壁付用ステン金具	¥2,500/個	¥2,500/個	¥2,500/個

※フェンス本体以外の柱や部品の詳細はP.206をご覧ください

■コーナー部材

※詳細はP.207をご覧ください

サイズ(mm)	L1500	L1800	L2000
角度自在目かくし コーナー部材	ラッピング ¥20,000/本	¥23,000/本	¥25,000/本
	アルミ ¥18,000/本	¥21,000/本	¥23,000/本

●対応サイズ以外でも別注が可能です。お問い合わせください。●選択された商品によっては納期がかかる場合があります。必ず納期をご確認ください。●本製品は、隣地境界を目的に設置するもので、転落防止柵や歩行補助手すりの機能はありません。設置場所と機能に合った製品をお選びください。●表示価格には消費税および組立費、施工費等は含まれておりません。●目かくし率、採光率、通風率はすべて H1800タイプの2スパンとなっております。柱・足付ユニットの柱はフェンス下端まで(下空きは面積に含まない)、キャップ(上下)は面積に含んでおりません。



●選択されたカラーによっては納期がかかる場合があります。必ず納期をご確認ください
●左記以外のカラーでも対応可能ですが、約1カ月程度の納期がかかります。対応商品は本体価格の20%加算となります。詳しくはお問い合わせください

縦貼ユニット 80幅+18幅

ユニット アルミ サイズ別注可 受注生産



目かくし率 80% 採光率 20% 通風率 20%

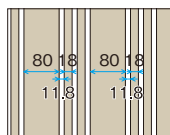

ラスティ銅パー

参考拾い出し例

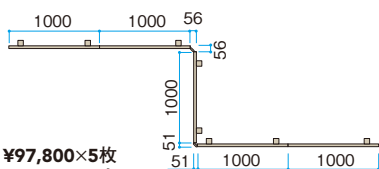

縦貼ユニット 80幅+18幅
H1800 ブラックエボニー ¥97,800×5枚
格子ユニット用角柱 ¥21,900×8本
格子ユニット用エンドキャップ ¥2,740×1セット
角度自在目かくしコーナー部材 ¥23,000×2本
合計 ¥712,940

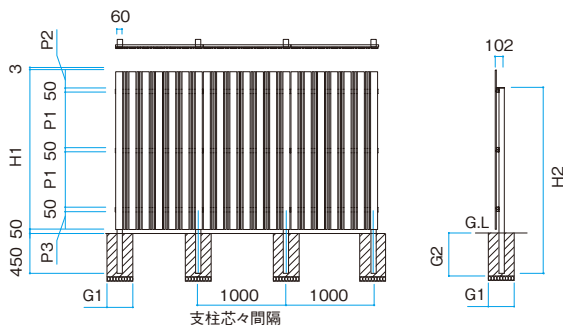

サイズ	H1	H2	G1	G2	P1	P2	P3	胴縁本数
H1500	1500	1800	□400以上	500以上	475	200	200	3
H1800	1800	2100	□450以上	550以上	625	200	200	3
H2000	2000	2100	□450以上	600以上	625	400	200	3

■縦貼ユニット 80幅+18幅

サイズ(mm)	W1000×H1500 (胴縁3本)	W1000×H1800 (胴縁3本)	W1000×H2000 (胴縁3本)
フェンス本体 (1枚)	ラッピング ¥94,400/枚	¥97,800/枚	¥139,300/枚
格子ユニット用 角柱	ラッピング ¥20,600/本	¥21,900/本	¥21,900/本
格子ユニット用 エンドキャップ(4個セット)	¥2,740/セット	¥2,740/セット	¥2,740/セット
30×50角 壁付用ステン金具	¥2,500/個	¥2,500/個	¥2,500/個

*フェンス本体以外の柱や部品の詳細はP.206をご覧ください

■コーナー部材

*詳細はP.207をご覧ください

サイズ(mm)	L1500	L1800	L2000
角度自在目かくし コーナー部材	ラッピング ¥20,000/本	¥23,000/本	¥25,000/本
	アルミ ¥18,000/本	¥21,000/本	¥23,000/本

縦貼ユニット 102幅+40幅

ユニット アルミ サイズ別注可 受注生産



目かくし率 87% 採光率 13% 通風率 13%

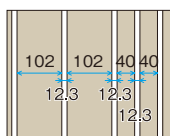

ナチュラルパイン

参考拾い出し例

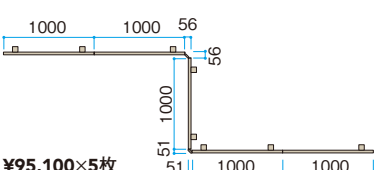

縦貼ユニット 102幅+40幅
H1800 ブラックエボニー ¥95,100×5枚
格子ユニット用角柱 ¥21,900×8本
格子ユニット用エンドキャップ ¥2,740×1セット
角度自在目かくしコーナー部材 ¥23,000×2本
合計 ¥699,440

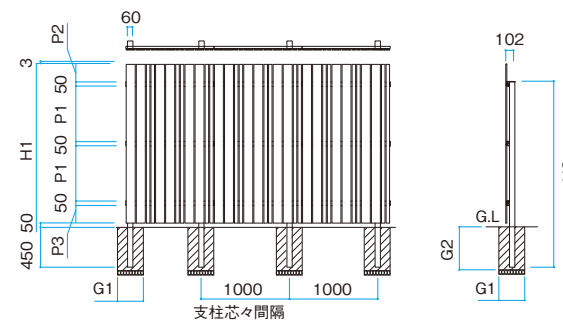

サイズ	H1	H2	G1	G2	P1	P2	P3	胴縁本数
H1500	1500	1800	□400以上	500以上	475	200	200	3
H1800	1800	2100	□450以上	550以上	625	200	200	3
H2000	2000	2100	□450以上	600以上	625	400	200	3

■縦貼ユニット 102幅+40幅

サイズ(mm)	W1000×H1500 (胴縁3本)	W1000×H1800 (胴縁3本)	W1000×H2000 (胴縁3本)
フェンス本体 (1枚)	ラッピング ¥92,000/枚	¥95,100/枚	¥138,200/枚
格子ユニット用 角柱	ラッピング ¥20,600/本	¥21,900/本	¥21,900/本
格子ユニット用 エンドキャップ(4個セット)	¥2,740/セット	¥2,740/セット	¥2,740/セット
30×50角 壁付用ステン金具	¥2,500/個	¥2,500/個	¥2,500/個

*フェンス本体以外の柱や部品の詳細はP.206をご覧ください

■コーナー部材

*詳細はP.207をご覧ください

サイズ(mm)	L1500	L1800	L2000
角度自在目かくし コーナー部材	ラッピング ¥20,000/本	¥23,000/本	¥25,000/本
	アルミ ¥18,000/本	¥21,000/本	¥23,000/本

●対応サイズ以外でも別注が可能です。お問い合わせください。●選択された商品によっては納期がかかる場合があります。必ず納期をご確認ください。●本製品は、隣地境界を目的に設置するもので、転落防止柵や歩行補助手すりの機能はありません。設置場所と機能に合った製品をお選びください。●表示価格には消費税および組立費、施工費等は含まれておりません。*目かくし率、採光率、通風率はすべて H1800タイプの2スパンとなっております。柱・足付ユニットの柱はフェンス下端まで(下空きは面積に含まない)、キャップ(上下)は面積に含んでおりません

カラーバリエーション	エバーアートウッド部材 格子部材	格子ユニット 専用部材	オーダーシート	EVER ART WOOD
P.4	P.25	P.206	P.218	201

エバーアートウッド®フェンス 密縦板貼デザイン

目かくし効果を高め、面のデザインをしっかりとみせる
新たなフェンスの表情



密縦板貼40幅 ブラックエボニー

密縦板貼 80幅

ユニット アルミ サイズ別注可 受注生産



ARで確認

目かくし率 95% 採光率 5% 通風率 5%

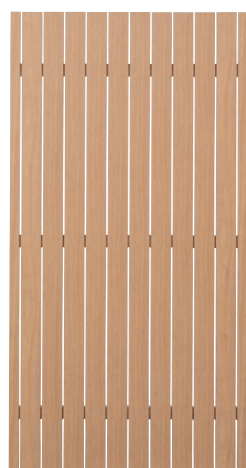
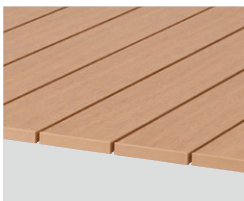
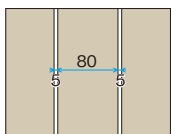

ジャラ

参考拾い出し例

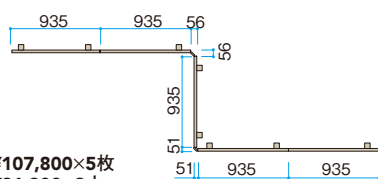

密縦板貼 80幅
H1800 ブラックエボニー ¥107,800×5枚
格子ユニット用角柱 ¥21,900×8本
格子ユニット用エンドキャップ ¥2,740×1セット
角度自在目かくしコーナー部材 ¥23,000×2本
合計 ¥762,940

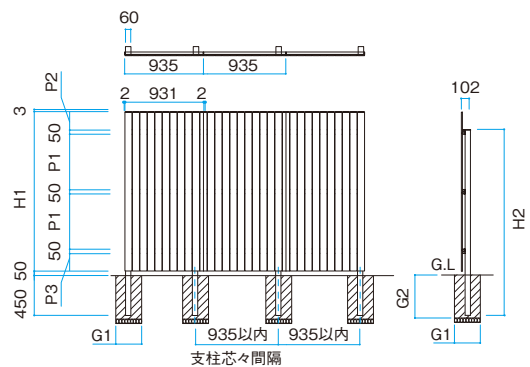

サイズ	H1	H2	G1	G2	P1	P2	P3	胴縁本数
H1500	1500	1800	□400以上	500以上	475	200	200	3
H1800	1800	2100	□450以上	550以上	625	200	200	3
H2000	2000	2100	□450以上	600以上	625	400	200	3

■密縦板貼 80幅

サイズ(mm)	W935×H1500 (胴縁3本)	W935×H1800 (胴縁3本)	W935×H2000 (胴縁3本)	
フェンス本体 (1枚)	ラッピング	¥105,200/枚	¥107,800/枚	¥112,900/枚
	アルミ	¥74,900/枚	¥77,400/枚	¥81,200/枚
格子ユニット用角柱	ラッピング	¥20,600/本	¥21,900/本	¥21,900/本
	アルミ	¥17,700/本	¥20,000/本	¥20,000/本
格子ユニット用エンドキャップ(4個セット)		¥2,740/セット	¥2,740/セット	¥2,740/セット
30×50角壁付用ステン金具		¥2,500/個	¥2,500/個	¥2,500/個

※フェンス本体以外の柱や部品の詳細はP.206をご覧ください

■コーナー部材

※詳細はP.207をご覧ください

サイズ(mm)	L1500	L1800	L2000	
角度自在目かくしコーナー部材	ラッピング	¥20,000/本	¥23,000/本	¥25,000/本
	アルミ	¥18,000/本	¥21,000/本	¥23,000/本

●対応サイズ以外でも別注が可能です。お問い合わせください。●選択された商品によっては納期がかかる場合があります。必ず納期をご確認ください。●本製品は、隣地境界を目的に設置するもので、転落防止柵や歩行補助手すりの機能はありません。設置場所と機能に合った製品をお選びください。●表示価格には消費税および組立費、施工費等は含まれておりません。●目かくし率、採光率、通風率はすべてH1800タイプの2スパンとなっております。柱・柱付ユニットの柱はフェンス下端まで(下空きは面積に含まない)、キャップ(上下)は面積に含んでおりません。

カラーバリエーション(密縦板貼 80幅・40幅)



カラーバリエーション(密縦板貼大和堀)



- 選択されたカラーによっては納期がかかる場合があります。必ず納期をご確認ください
- 上記以外のカラーでも対応可能ですが、約1カ月程度の納期がかかります。対応商品は本体価格の20%加算となります。詳しくはお問い合わせください

密縦板貼 40幅

ユニット 別注可 受注生産



目かくし率 90% 採光率 10% 通風率 10%

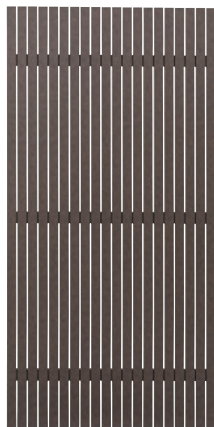
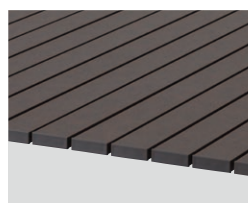
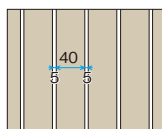

ラスティコッパー

参考拾い出し例

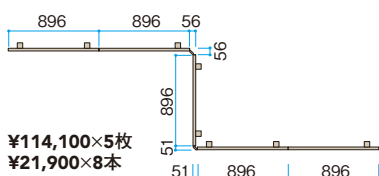

密縦板貼 40幅
H1800 ブラックエボニー ¥114,100×5枚
格子ユニット用角柱 ¥21,900×8本
格子ユニット用エンドキャップ ¥2,740×1セット
角度自在目かくしコーナー部材 ¥23,000×2本
合計 ¥794,440

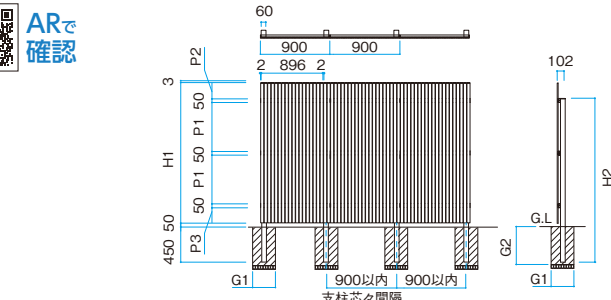

サイズ	H1	H2	G1	G2	P1	P2	P3	胴縁本数
H1500	1500	1800	□400以上	500以上	475	200	200	3
H1800	1800	2100	□450以上	550以上	625	200	200	3
H2000	2000	2100	□450以上	600以上	625	400	200	3

■密縦板貼 40幅

サイズ(mm)		W900×H1500 (胴縁3本)	W900×H1800 (胴縁3本)	W900×H2000 (胴縁3本)
フェンス本体 (1枚)	ラッピング	¥111,500/枚	¥114,100/枚	¥119,200/枚
	アルミ	¥77,400/枚	¥79,900/枚	¥83,700/枚
格子ユニット用 角柱	ラッピング	¥20,600/本	¥21,900/本	¥21,900/本
	アルミ	¥17,700/本	¥20,000/本	¥20,000/本
格子ユニット用 エンドキャップ(4個セット)		¥2,740/セット	¥2,740/セット	¥2,740/セット
30×50角 壁付用ステン金具		¥2,500/個	¥2,500/個	¥2,500/個

*フェンス本体以外の柱や部品の詳細はP.206をご覧ください

■コーナー部材

*詳細はP.207をご覧ください

サイズ(mm)		L1500	L1800	L2000
角度自在目かくし コーナー部材	ラッピング	¥20,000/本	¥23,000/本	¥25,000/本
	アルミ	¥18,000/本	¥21,000/本	¥23,000/本

密縦板貼大和堀

ユニット 別注可 受注生産



目かくし率 92% 採光率 8% 通風率 8%

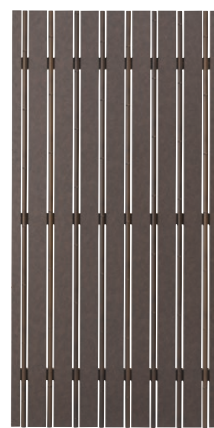
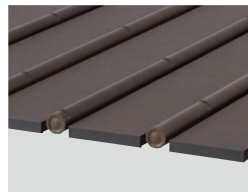
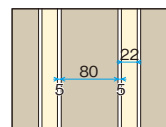

ラスティコッパー+エコ虎竹

参考拾い出し例

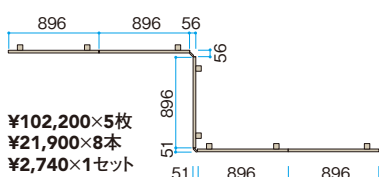

密縦板貼大和堀
H1800 ブラックエボニー ¥102,200×5枚
格子ユニット用角柱 ¥21,900×8本
格子ユニット用エンドキャップ ¥2,740×1セット
角度自在目かくしコーナー部材 ¥23,000×2本
合計 ¥734,940

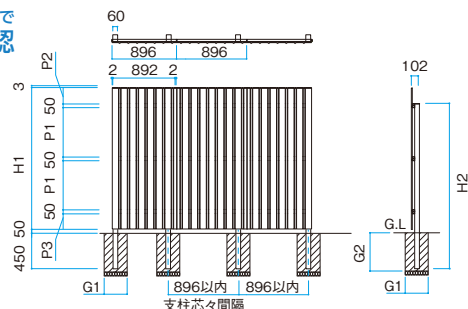

サイズ	H1	H2	G1	G2	P1	P2	P3	胴縁本数
H1500	1500	1800	□400以上	500以上	475	200	200	3
H1800	1800	2100	□450以上	550以上	625	200	200	3
H2000	2000	2100	□450以上	600以上	625	400	200	3

■密縦板貼大和堀

サイズ(mm)		W896×H1500 (胴縁3本)	W896×H1800 (胴縁3本)	W896×H2000 (胴縁3本)
フェンス本体(1枚)	ラッピング	¥96,900/枚	¥102,200/枚	¥111,200/枚
	アルミ	¥77,400/枚	¥79,900/枚	¥83,700/枚
格子ユニット用 角柱	ラッピング	¥20,600/本	¥21,900/本	¥21,900/本
	アルミ	¥17,700/本	¥20,000/本	¥20,000/本
格子ユニット用 エンドキャップ(4個セット)		¥2,740/セット	¥2,740/セット	¥2,740/セット
30×50角 壁付用ステン金具		¥2,500/個	¥2,500/個	¥2,500/個

*フェンス本体以外の柱や部品の詳細はP.206をご覧ください

■こだわり板 縦貼ユニット コーナー部材

*詳細はP.207をご覧ください

サイズ(mm)		L1500	L1800	L2000
角度自在目かくし コーナー部材	ラッピング	¥20,000/本	¥23,000/本	¥25,000/本
	アルミ	¥18,000/本	¥21,000/本	¥23,000/本

●対応サイズ以外でも別注が可能です。お問い合わせください。●選択された商品によっては納期がかかる場合があります。必ず納期をご確認ください。●本製品は、隣地境界を目的に設置するもので、転落防止柵や歩行補助手すりの機能はありません。設置場所と機能に合った製品をお選びください。●表示価格には消費税および組立費、施工費等は含まれておりません。*目かくし率、採光率、通風率はすべてH1800タイプの2スパンとなっております。柱・足付ユニットの柱はフェンス下端まで(下空きは面積に含まない)、キャップ(上下)は面積に含んでおりません

カラーバリエーション	エバーアートウッド部材 格子部材	格子ユニット 専用部材	オーダーシート	EVER ART WOOD
P.4	P.25	P.206	P.218	203

エバーアートウッド®フェンス こだわり板ユニット



こだわり板 縦貼ユニット ブラックエボニー



こだわり大和塀ユニット ブラックエボニー

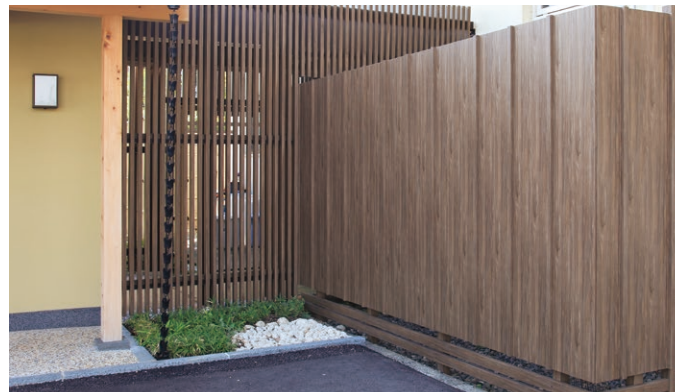

こだわり板路地塀ユニット ブラウンエボニー 別注

こだわり板 縦貼ユニット



ARで
確認

ユニット 別注 サイズ 別注可 受注生産

目かくし率 82% 採光率 18% 通風率 18%

定番カラー 受注生産カラー



ブラウン ダーク ブラック ナチュラル ジャラ ラステイ
エボニー パイン エボニー パイン コッパー

●選択されたカラーによっては納期がかかる場合があります。必ず納期をご確認ください

●上記以外のカラーでも対応可能ですが、約1カ月程度の納期がかかります。対応商品は本体価格の20%加算となります。詳しくはお問い合わせください



ナチュラルパイン

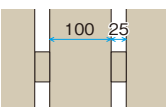

参考拾い出し例

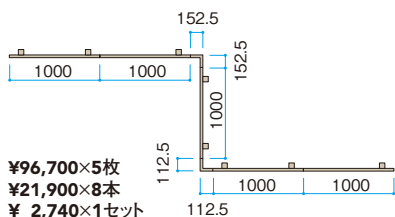

こだわり板 縦貼ユニット
H1800 ブラックエボニー ¥96,700×5枚
格子ユニット用角柱 ¥21,900×8本
格子ユニット用エンドキャップ ¥2,740×1セット
縦貼ユニット 外コーナー ¥37,900×1本
縦貼ユニット 内コーナー ¥37,900×1本

合計 ¥737,240

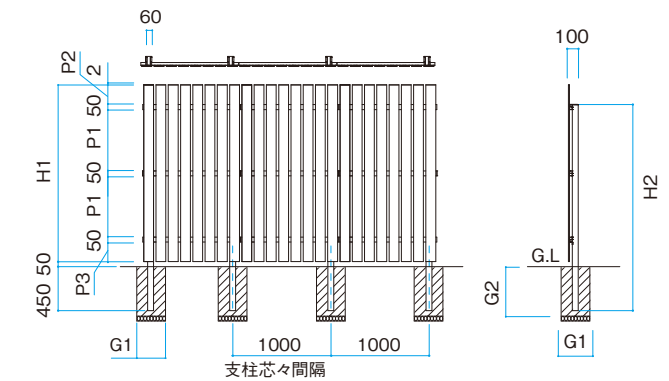

サイズ	H1	H2	G1	G2	P1	P2	P3	胴縁本数
H1500	1500	1800	□400以上	500以上	475	200	200	3
H1800	1800	2100	□450以上	550以上	625	200	200	3
H2000	2000	2100	□450以上	600以上	625	400	200	3

■こだわり板 縦貼ユニット

サイズ(mm)	W1000×H1500 (胴縁3本)	W1000×H1800 (胴縁3本)	W1000×H2000 (胴縁3本)
フェンス本体(1枚)	ラッピング ¥84,800/枚	ラッピング ¥96,700/枚	ラッピング ¥115,600/枚
格子ユニット用 角柱	ラッピング ¥20,600/本 アルミ ¥17,700/本	ラッピング ¥21,900/本 アルミ ¥20,000/本	ラッピング ¥21,900/本 アルミ ¥20,000/本
格子ユニット用 エンドキャップ(4個セット)	¥2,740/セット	¥2,740/セット	¥2,740/セット
30×50角 壁付用ステン金具	¥2,500/個	¥2,500/個	¥2,500/個

*フェンス本体以外の柱や部品の詳細はP.206をご覧ください

■こだわり板 縦貼ユニット コーナー部材

*詳細はP.207をご覧ください

サイズ(mm)	L1500	L1800	L2000
外コーナー(112.5×112.5)	¥32,500/本	¥37,900/本	¥41,800/本
内コーナー(152.5×152.5)	¥32,500/本	¥37,900/本	¥41,800/本
角度自在目かくし コーナー部材	ラッピング	¥20,000/本	¥23,000/本
	アルミ	¥18,000/本	¥21,000/本

●対応サイズ以外でも別注が可能です。お問い合わせください。●選択された商品によっては納期がかかる場合があります。必ず納期をご確認ください。●本製品は、隣地境界を目的に設置するもので、転落防止柵や歩行補助手すりの機能はありません。設置場所と機能に合った製品をお選びください。●表示価格には消費税および組立費、施工費等は含まれておりません。

*目かくし率、採光率、通風率はすべて H1800タイプの2スパンとなっております。柱・足付ユニットの柱はフェンス下端まで(下空きは面積に含まない)、キャップ(上下)は面積に含んでおりません。

こだわり大和塀ユニット



ユニット ASA ABS サイズ別注可 受注生産

目かくし率 90% 採光率 10% 通風率 10%

こだわり大和塀ユニットの竹は「こだわり職人竹」を使用しています。



ブラウンエポニー ダークパイン ブラックエポニー

●選択されたカラーによっては納期がかかる場合があります。必ず納期をご確認ください

●上記以外のカラーでも対応可能ですが、約1カ月程度の納期がかかります。対応商品は本体価格の20%加算となります。詳しくはお問い合わせください

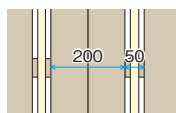

ブラックエポニー

参考拾い出し例

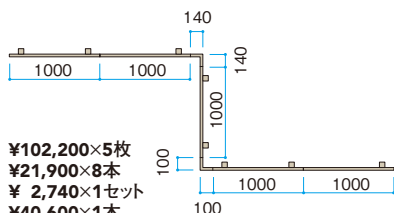

こだわり大和塀ユニット
H1800 ブラックエポニー ¥102,200×5枚
格子ユニット用角柱 ¥21,900×8本
格子ユニット用エンドキャップ ¥2,740×1セット
大和塀 外コーナー ブラックエポニー ¥40,600×1本
大和塀 内コーナー ブラックエポニー ¥40,600×1本

合計 ¥770,140

こだわり板 路地塀ユニット



ユニット ASA サイズ別注可 受注生産

目かくし率 100% 採光率 0% 通風率 0%



ブラウンエポニー ダークパイン ブラックエポニー

●選択されたカラーによっては納期がかかる場合があります。必ず納期をご確認ください

●上記以外のカラーでも対応可能ですが、約1カ月程度の納期がかかります。対応商品は本体価格の20%加算となります。詳しくはお問い合わせください



ブラウンエポニー

参考拾い出し例

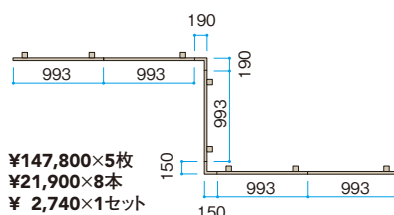

こだわり板 路地塀ユニット
H1800 ブラックエポニー ¥147,800×5枚
格子ユニット用角柱 ¥21,900×8本
格子ユニット用エンドキャップ ¥2,740×1セット
路地塀 外コーナー ブラックエポニー ¥48,600×1本
路地塀 内コーナー ブラックエポニー ¥48,600×1本

合計 ¥1,014,140

●対応サイズ以外でも別注が可能です。お問い合わせください。●選択された商品によっては納期がかかる場合があります。必ず納期をご確認ください。●本製品は、隣地境界を目的に設置するもので、転落防止柵や歩行補助手すりの機能はありません。設置場所と機能に合った製品をお選びください。●表示価格には消費税および組立費、施工費等は含まれておりません。※目かくし率、採光率、通風率はすべて H1800タイプの2スパンとなっております。柱・足付ユニットの柱はフェンス下端まで(下空きは面積に含まない)、キャップ(上下)は面積に含まれておりません

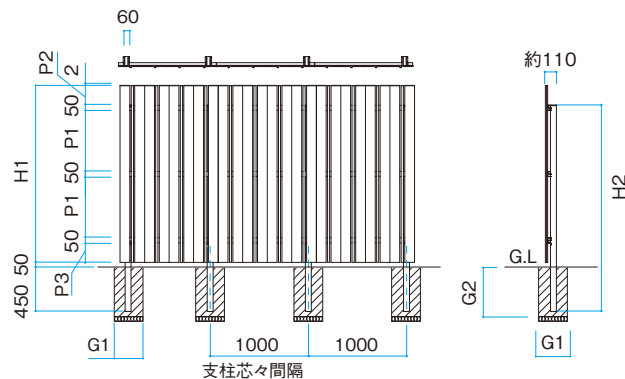

サイズ	H1	H2	G1	G2	P1	P2	P3	胴縁本数
H1500	1500	1800	□400以上	500以上	475	200	200	3
H1800	1800	2100	□450以上	550以上	625	200	200	3
H2000	2000	2100	□450以上	600以上	625	400	200	3

■こだわり大和塀ユニット

サイズ(mm)	W1000×H1500 (胴縁3本)	W1000×H1800 (胴縁3本)	W1000×H2000 (胴縁3本)
フェンス本体(1枚)	ラッピング ¥94,200/枚	ラッピング ¥102,200/枚	ラッピング ¥125,200/枚
格子ユニット用 角柱	ラッピング ¥20,600/本	ラッピング ¥21,900/本	ラッピング ¥21,900/本
	アルミ ¥17,700/本	アルミ ¥20,000/本	アルミ ¥20,000/本
格子ユニット用 エンドキャップ(4個セット)	¥2,740/セット	¥2,740/セット	¥2,740/セット
30×50角 壁付用ステン金具	¥2,500/個	¥2,500/個	¥2,500/個

※フェンス本体以外の柱や部品の詳細はP.206をご覧ください

■こだわり大和塀ユニット コーナー部材

※詳細はP.207をご覧ください

サイズ(mm)	L1500	L1800	L2000
外コーナー(100×100)	¥35,300/本	¥40,600/本	¥43,200/本
内コーナー(140×140)	¥35,300/本	¥40,600/本	¥43,200/本
角度自在目かくし コーナー部材	ラッピング ¥20,000/本	ラッピング ¥23,000/本	ラッピング ¥25,000/本
	アルミ ¥18,000/本	アルミ ¥21,000/本	アルミ ¥23,000/本

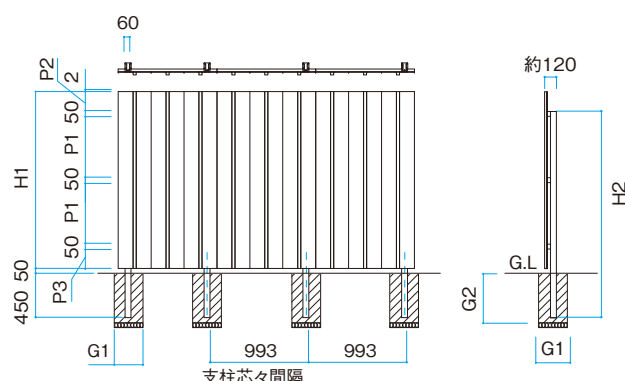

サイズ	H1	H2	G1	G2	P1	P2	P3	胴縁本数
H1500	1500	1800	□400以上	500以上	475	200	200	3
H1800	1800	2100	□450以上	550以上	625	200	200	3
H2000	2000	2100	□450以上	600以上	625	400	200	3

■こだわり板路地塀ユニット

サイズ(mm)	W993×H1500 (胴縁3本)	W993×H1800 (胴縁3本)	W993×H2000 (胴縁3本)
フェンス本体(1枚)	ラッピング ¥127,800/枚	ラッピング ¥147,800/枚	ラッピング ¥161,100/枚
格子ユニット用 角柱	ラッピング ¥20,600/本	ラッピング ¥21,900/本	ラッピング ¥21,900/本
	アルミ ¥17,700/本	アルミ ¥20,000/本	アルミ ¥20,000/本
格子ユニット用 エンドキャップ(4個セット)	¥2,740/セット	¥2,740/セット	¥2,740/セット
30×50角 壁付用ステン金具	¥2,500/個	¥2,500/個	¥2,500/個

※フェンス本体以外の柱や部品の詳細はP.206をご覧ください

■こだわり板路地塀ユニット コーナー部材

※詳細はP.207をご覧ください

サイズ(mm)	L1500	L1800	L2000
外コーナー(150×150)	¥41,900/本	¥48,600/本	¥53,900/本
内コーナー(190×190)	¥41,900/本	¥48,600/本	¥53,900/本
角度自在目かくし コーナー部材	ラッピング ¥20,000/本	ラッピング ¥23,000/本	ラッピング ¥25,000/本
	アルミ ¥18,000/本	アルミ ¥21,000/本	アルミ ¥23,000/本

カラー バリエーション	格子ユニット 専用部材	エバーアート ウッドフェンス 扉	オーダー シート
P.4	P.206	P.208	P.218

エバーアートウッド®フェンス 格子ユニット専用部材

格子ユニット用 角柱



上部金具 下部金具
※上下金具付(金具はブラックのみ)

エンドキャップ



■格子ユニット用
エンドキャップ(4個セット)
¥2,740/セット ビス付

カラーバリエーションに対応した
色を指定してください

■格子ユニット用 角柱

サイズ (mm)	H1350用柱 60×60×L1600	H1500用柱 60×60×L1800	H1800用柱 60×60×L2100	H2000用柱 60×60×L2100	H2500用柱 60×60×L2775
ラッピング	¥18,600/本	¥20,600/本	¥21,900/本	¥21,900/本	¥35,200/本
アルミ	¥17,600/本	¥17,700/本	¥20,000/本	¥20,000/本	¥32,300/本

※H2500用柱は中芯入

リバーシブルユニット用 角柱



エンド柱 センター柱 コーナー柱

■リバーシブルユニット用 角柱

サイズ (mm)	H900用柱 L900(+250)		H1350用柱 L1850		H1500用柱 L2000		H1800用柱 L2300		H2000用柱 L2500		H2400用柱 L2900	
	ラッピング	アルミ	ラッピング	アルミ	ラッピング	アルミ	ラッピング	アルミ	ラッピング	アルミ	ラッピング	アルミ
エンド (30×60)	¥13,200/本	¥12,300/本	¥18,000/本	¥16,000/本	¥19,100/本	¥16,700/本	¥22,100/本	¥19,700/本	¥24,100/本	¥21,600/本	¥27,700/本	¥25,700/本
センター (30×60)	¥15,300/本	¥14,200/本	¥18,900/本	¥16,800/本	¥21,700/本	¥20,600/本	¥24,500/本	¥22,100/本	¥28,000/本	¥25,500/本	¥29,200/本	¥26,300/本
コーナー (60×60)	¥18,200/本	¥17,100/本	¥17,500/本	¥15,600/本	¥20,600/本	¥19,100/本	¥23,900/本	¥19,900/本	¥26,300/本	¥23,900/本	¥27,600/本	¥24,500/本

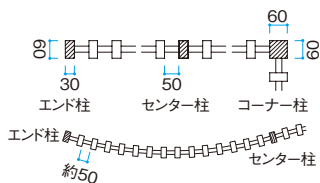

※H900用柱は、千本格子リバーシブルユニット用です。

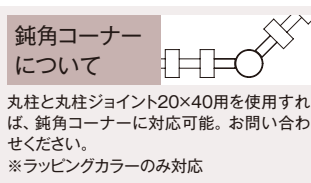

鈍角コーナー
について
丸柱と丸柱ジョイント20×40用を使用すれば、鈍角コーナーに対応可能。お問い合わせください。
※ラッピングカラーのみ対応

組立方法

リバーシブルユニット柱のジョイントにパネル本体を落とし込み、スーパードリルネジで固定します。

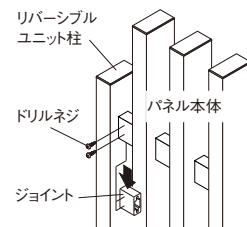

千本格子ユニットW2000、縦貼ユニットW2000専用 角柱・胴縁

W2000
基本型の
場合

千本格子ユニット
W1000×2

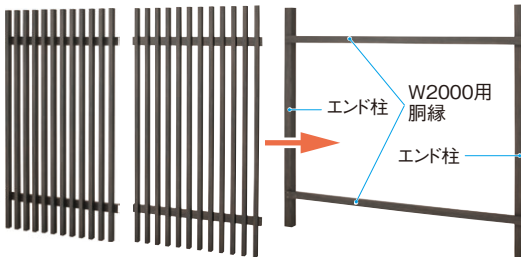

参考拾い出し例

千本格子ユニット 30×50 W2000対応
H1800 ステンカラー ¥63,900×5枚
H1800用エンド柱 ¥20,300×4本
H1800用コーナー柱 ¥21,600×1本
W1000用胴縁 ¥8,000×1組
W2000用胴縁 ¥16,300×2組
胴縁用キャップ ¥1,490×6セット
合計 ¥471,840

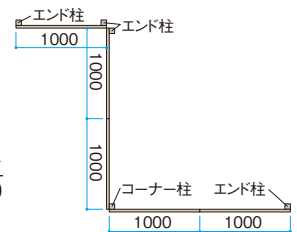

■千本格子ユニットW2000、縦貼ユニットW2000専用 角柱

サイズ (mm)	H1500用柱 75×75×L2000		H1800用柱 75×75×L2300		H2000用柱 75×75×L2500	
	ラッピング	アルミ	ラッピング	アルミ	ラッピング	アルミ
エンド	¥23,100/本	¥17,500/本	¥24,200/本	¥20,300/本	¥25,600/本	¥21,600/本
センター	¥24,400/本	¥19,100/本	¥25,600/本	¥21,600/本	¥27,000/本	¥23,100/本
コーナー	¥24,400/本	¥19,100/本	¥25,600/本	¥21,600/本	¥27,000/本	¥23,100/本

■胴縁(2本入)

サイズ (mm)	カラー	価格
W1000用 胴縁	30×60 ×L1000	ラッピング ¥12,000/組 アルミ ¥8,000/組
W2000用 胴縁	30×60 ×L2000	ラッピング ¥24,200/組 アルミ ¥16,300/組

※取付ビス付

■胴縁用キャップ(2個入り)

¥1,490/セット
※W1000、W2000用胴縁に対応

カラーバリエーションに対応した
色を指定してください

●対応サイズ以外でも別注が可能です。お問い合わせください。●選択された商品によっては納期がかかる場合があります。必ず納期をご確認ください。
●本製品は、隣地境界を目的に設置するもので、転落防止柵や歩行補助手すりの機能はありません。設置場所と機能に合った製品をお選びください。
●表示価格には消費税および組立費、施工費等は含まれておりません。

コーナー部材 (ジョイント2個付)



コーナーの処理が、部材の連結により簡単できれいに仕上がります

■格子すき間30mm用コーナー部材 (胴縁2段仕様)

サイズ(mm)		L1200	L1500	L1800	L2000	L2400
47×47 (外コーナー)	ラッピングカラー	¥20,300/本	¥24,600/本	¥25,800/本	¥29,600/本	¥37,000/本
	アルミカラー	¥16,000/本	¥19,500/本	¥20,800/本	¥25,200/本	¥32,400/本
123×123 (内コーナー)	ラッピングカラー	¥20,300/本	¥24,600/本	¥25,800/本	¥29,600/本	¥37,500/本
	アルミカラー	¥16,000/本	¥19,500/本	¥20,800/本	¥25,200/本	¥32,600/本

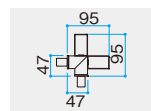

すき間30mm用
外コーナー

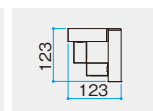

すき間30mm用
内コーナー

■格子すき間53mm用コーナー部材 (胴縁2段仕様)

サイズ(mm)		L1200	L1500	L1800	L2000	L2400
59×59 (外コーナー)	ラッピングカラー	¥20,300/本	¥24,600/本	¥25,800/本	¥29,600/本	¥37,000/本
	アルミカラー	¥16,000/本	¥19,500/本	¥20,800/本	¥25,200/本	¥32,400/本
134.7×134.7 (内コーナー)	ラッピングカラー	¥20,300/本	¥24,600/本	¥25,800/本	¥29,600/本	¥37,500/本
	アルミカラー	¥16,000/本	¥19,500/本	¥20,800/本	¥25,200/本	¥32,600/本

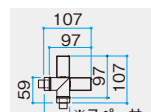

すき間53mm用
外コーナー

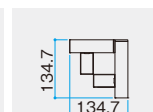

すき間53mm用
内コーナー

■格子すき間30mm用コーナー部材

サイズ(mm)		H1350	H1800	H2000	H2500
47×47 (外コーナー)	ラッピングカラー	¥21,900/本	¥25,800/本	¥29,600/本	¥39,100/本
	アルミカラー	¥17,600/本	¥20,800/本	¥25,200/本	¥34,100/本
123×123 (内コーナー)	ラッピングカラー	¥21,900/本	¥25,800/本	¥29,600/本	¥39,100/本
	アルミカラー	¥17,600/本	¥20,800/本	¥25,200/本	¥34,100/本

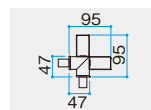

すき間30mm用
外コーナー

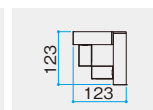

すき間30mm用
内コーナー

■格子すき間53mm用コーナー部材

サイズ(mm)		H1350	H1800	H2000	H2500
59×59 (外コーナー)	ラッピングカラー	¥21,900/本	¥25,800/本	¥29,600/本	¥39,100/本
	アルミカラー	¥17,600/本	¥20,800/本	¥25,200/本	¥34,100/本
134.7×134.7 (内コーナー)	ラッピングカラー	¥21,900/本	¥25,800/本	¥29,600/本	¥39,100/本
	アルミカラー	¥17,600/本	¥20,800/本	¥25,200/本	¥34,100/本

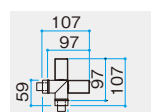

すき間53mm用
外コーナー

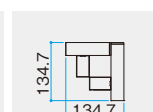

すき間53mm用
内コーナー

■こだわり板 縦貼ユニット コーナー部材

サイズ(mm)		L1500	L1800	L2000
外コーナー (112.5×112.5)	ラッピングカラー	¥32,500/本	¥37,900/本	¥41,800/本
内コーナー (152.5×152.5)	ラッピングカラー	¥32,500/本	¥37,900/本	¥41,800/本

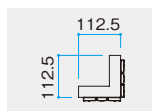

こだわり板 縦貼ユニット
外コーナー

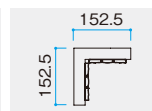

こだわり板 縦貼ユニット
内コーナー

■こだわり大和塀ユニット コーナー部材

サイズ(mm)		L1500	L1800	L2000
外コーナー (100×100)	ラッピングカラー	¥35,300/本	¥40,600/本	¥43,200/本
内コーナー (140×140)	ラッピングカラー	¥35,300/本	¥40,600/本	¥43,200/本

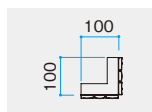

こだわり大和塀ユニット
外コーナー

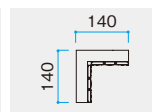

こだわり大和塀ユニット
内コーナー

■こだわり板路地塀ユニット コーナー部材

サイズ(mm)		L1500	L1800	L2000
外コーナー (150×150)	ラッピングカラー	¥41,900/本	¥48,600/本	¥53,900/本
内コーナー (190×190)	ラッピングカラー	¥41,900/本	¥48,600/本	¥53,900/本

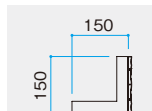

こだわり板路地塀ユニット
外コーナー

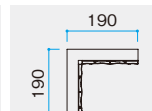

こだわり板路地塀ユニット
内コーナー

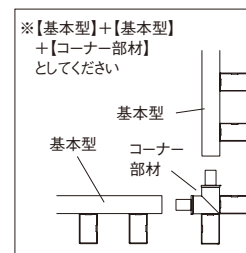

角度自在目かくしコーナー部材



壁付用ステン金具



■千本格子シリーズ用

呼称	価格	
	ラッピング	アルミ
H1200	¥18,000	¥14,000
H1350	¥19,000	¥15,000
H1500	¥20,000	¥16,000
H1800	¥22,000	¥18,000
H2000	¥24,000	¥21,000
H2400	¥27,000	¥23,000
H2500	¥29,000	¥26,000

千本格子シリーズ 納まり図

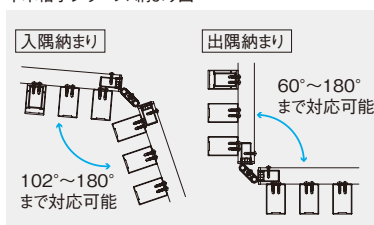

■縦貼ユニットシリーズ用

呼称	価格	
	ラッピング	アルミ
H1500	¥20,000	¥18,000
H1800	¥23,000	¥21,000
H2000	¥25,000	¥23,000

縦貼ユニットシリーズ 納まり図

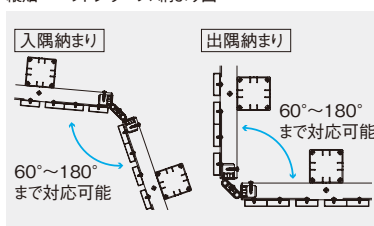

※右図を参照してコーナーに使用してください。その際、柱をコーナー部材の左右の近い所に設置してください

フェンスのカラーバリエーションに対応した色を指定してください

■壁付用ステン金具

品名	サイズ(mm)	コード	価格
20×40角	30×47×22	28478800	¥2,300/個
30×50角	30×57×32	28479500	¥2,500/個

※カラーはステンレス素地
※定番品では使用不可です(別注品に対応)
※ご使用になる場合は、胴縁部の加工が異なりますので、
当社積算課までお問い合わせください

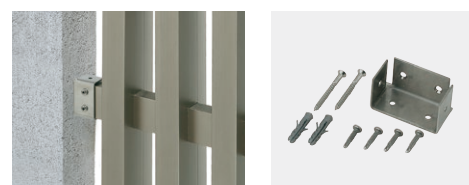

●対応サイズ以外でも別注が可能。お問い合わせください。●選択された商品によっては納期がかかる場合があります。必ず納期をご確認ください。
●本製品は、隣地境界を目的に設置するもので、転落防止柵や歩行補助手すりの機能はありません。設置場所と機能に合った製品をお選びください。
●表示価格には消費税および組立費、施工費等は含まれておりません。

千本格子扉/リバーシブル扉



ARでシミュレーション
正確な商品サイズで確認可能



リバーシブルユニット すき間30mm 片開き(マットブラック)

<p>プッシュプル錠</p>  <p>標準の「プッシュプル錠」仕様のみ対応となります</p> <p>PH-A</p>	<p>錠ポリカカバー オプション</p>  <p>リバーシブル、千本格子の扉にはサムターンを手で回せないように、透明のポリカーボネートの板を取り付けできます</p>
<p>戸当たりストッパー オプション</p> 	<p>直付部材 オプション</p> 



千本格子扉 両開き すき間50mm 両開き(チャコールグレー)



リバーシブルユニット すき間30mm 片開き(ブラックエボニー)

格子すき間寸法図

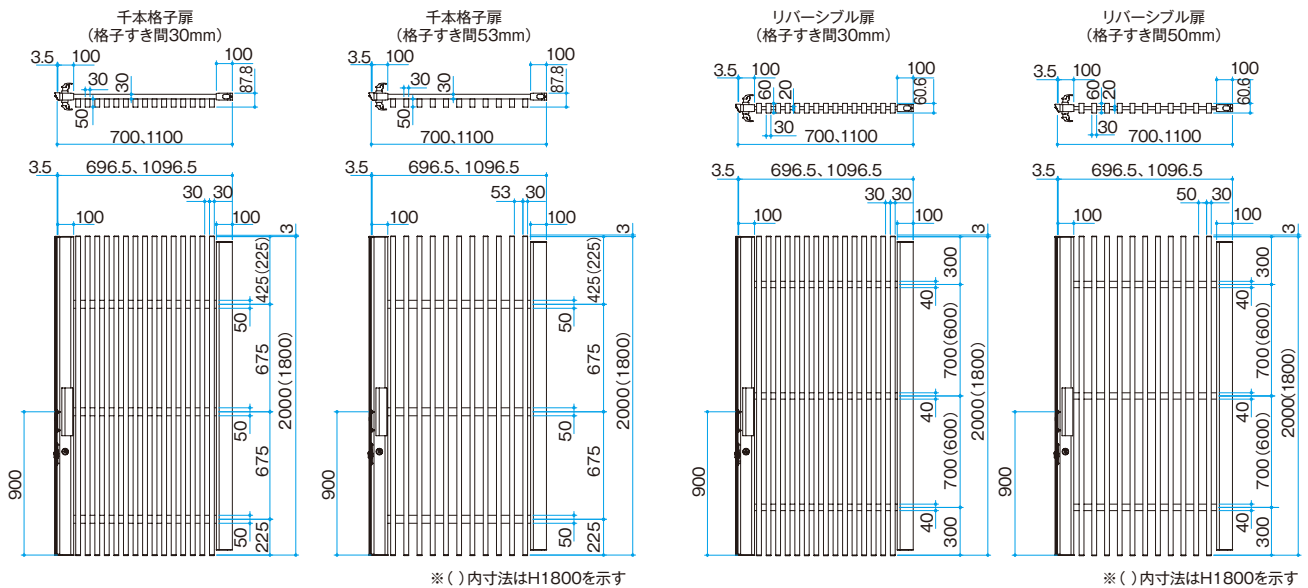

千本格子扉/リバーシブル扉 別注対応サイズ

サイズ	W700	W800	W900	W1000	W1100
H1350	○	○	○	○	○
H1500	○	○	○	○	○
H1800	○	○	○	○	●
H2000	●	○	○	○	●

※●…定番寸法 ○…別注対応寸法

※発注には「オーダーシート」(P.213)を使用してください

カラーバリエーション

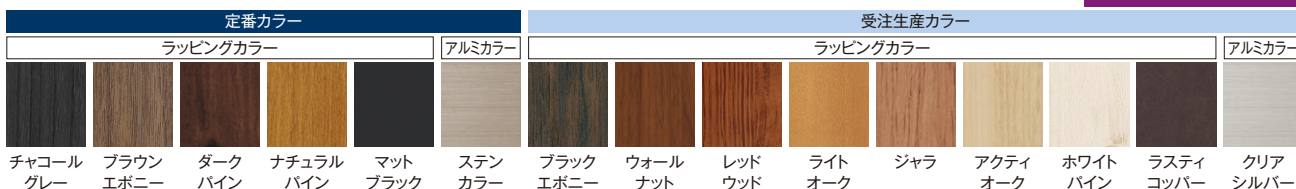

●クリアシルバーは千本格子扉のみ ●選択されたカラーによっては納期がかかる場合があります。必ず納期をご確認ください

エバーアートウッド®フェンス 千本格子扉

ユニット 別注可 サイズ別注可 カラー別注可 受注生産

商品は右吊り元(商品写真)です。左吊り元は必ずご指定ください。



格子すき間30mm
チャコールグレー(片開き)



格子すき間53mm
ブラウンエボニー(片開き)



格子すき間30mm
ブラックエボニー(両開き)



格子すき間53mm
ダークバイン(両開き)

■エバーアートウッドフェンス 千本格子扉 片開き

扉1枚サイズ (mm)	価格				
	すき間30mm		すき間53mm		
	ラッピングカラー	アルミカラー	ラッピングカラー	アルミカラー	
W700	H1800	¥313,900/セット	¥286,800/セット	¥304,400/セット	¥280,200/セット
	H2000	¥327,900/セット	¥298,500/セット	¥317,600/セット	¥292,000/セット
W1100	H1800	¥350,100/セット	¥311,100/セット	¥332,200/セット	¥298,900/セット
	H2000	¥368,500/セット	¥323,200/セット	¥347,900/セット	¥310,800/セット

■エバーアートウッドフェンス 千本格子扉 両開き

扉1枚サイズ (mm)	価格				
	すき間30mm		すき間53mm		
	ラッピングカラー	アルミカラー	ラッピングカラー	アルミカラー	
W700	H1800	¥471,900/セット	¥424,100/セット	¥452,900/セット	¥411,000/セット
	H2000	¥493,700/セット	¥439,700/セット	¥473,200/セット	¥426,200/セット
W1100	H1800	¥544,500/セット	¥472,900/セット	¥508,700/セット	¥448,300/セット
	H2000	¥575,100/セット	¥490,800/セット	¥534,000/セット	¥465,000/セット

■直付部材仕様減算額

呼称	アルミカラー仕様	ラッピング仕様
直付部材納まり	H1800 -¥18,300/セット	-¥10,300/セット
	H2000 -¥12,000/セット	-¥4,000/セット

※ステンカラーの減算額は扉用門柱のステンカラーと直付部材納まりのステンカラーとの差額です
※ラッピング仕様の減算額は扉用門柱のラッピング仕様と直付部材納まりのラッピング仕様との差額です

■各種オプション加算額

呼称	価格
戸当たりストッパー	+¥8,300/セット
両面シリンダー	+¥10,000/セット
錠ポリカカバー	+¥7,300/セット

※オプションの詳細はP.212をご覧ください

※片開きセットには掛扉1枚、門柱2本、片開き用部品箱1セットが含まれます
※両開きセットには掛扉1枚、受け扉1枚、門柱2本、両開き用部品箱1セットが含まれます
※親子開きは別注対応となります
※上記サイズ以外も別注可能。詳しくはお問い合わせください
※扉の勝手、開き方向(内・外)により使用する部材、部品が異なりますのでP.213のオーダーシートに記入の上、発注してください
※扉の寸法図はP.212をご覧ください

エバーアートウッド®フェンス リバーシブル扉

ユニット 別注可 サイズ別注可 カラー別注不可 受注生産

商品は右吊り元(商品写真)です。左吊り元は必ずご指定ください。



格子すき間30mm
ナチュラルバイン(片開き)



格子すき間50mm
チャコールグレー(片開き)



格子すき間30mm
ブラウンエボニー(両開き)



格子すき間50mm
ブラックエボニー(両開き)

■エバーアートウッドフェンス リバーシブル扉 片開き

扉1枚サイズ (mm)	価格				
	すき間30mm		すき間50mm		
	ラッピングカラー	ステンカラー	ラッピングカラー	ステンカラー	
W700	H1800	¥338,000/セット	¥304,600/セット	¥322,200/セット	¥293,800/セット
	H2000	¥349,800/セット	¥316,400/セット	¥334,100/セット	¥305,600/セット
W1100	H1800	¥393,900/セット	¥343,400/セット	¥364,900/セット	¥323,200/セット
	H2000	¥414,300/セット	¥355,500/セット	¥379,900/セット	¥335,200/セット

■エバーアートウッドフェンス リバーシブル扉 両開き

扉1枚サイズ (mm)	価格				
	すき間30mm		すき間50mm		
	ラッピングカラー	ステンカラー	ラッピングカラー	ステンカラー	
W700	H1800	¥520,200/セット	¥459,800/セット	¥488,800/セット	¥438,200/セット
	H2000	¥537,500/セット	¥472,100/セット	¥504,500/セット	¥450,100/セット
W1100	H1800	¥632,000/セット	¥537,300/セット	¥573,900/セット	¥496,800/セット
	H2000	¥666,700/セット	¥553,800/セット	¥597,700/セット	¥510,900/セット

■直付部材仕様減算額

呼称	アルミカラー仕様	ラッピング仕様
直付部材納まり	H1800 -¥18,300/セット	-¥10,300/セット
	H2000 -¥12,000/セット	-¥4,000/セット

※ステンカラーの減算額は扉用門柱のステンカラーと直付部材納まりのステンカラーとの差額です
※ラッピング仕様の減算額は扉用門柱のラッピング仕様と直付部材納まりのラッピング仕様との差額です

■各種オプション加算額

呼称	価格
戸当たりストッパー	+¥8,300/セット
両面シリンダー	+¥10,000/セット
錠ポリカカバー	+¥7,300/セット

※オプションの詳細はP.212をご覧ください

※片開きセットには掛扉1枚、門柱2本、片開き用部品箱1セットが含まれます
※両開きセットには掛扉1枚、受け扉1枚、門柱2本、両開き用部品箱1セットが含まれます
※親子開きは別注対応となります
※上記サイズ以外も別注可能。詳しくはお問い合わせください
※扉の勝手、開き方向(内・外)により使用する部材、部品が異なりますのでP.213のオーダーシートに記入の上、発注してください
※扉の寸法図はP.212をご覧ください

●表示価格には消費税および組立費、施工費等は含まれておりません。

縦貼扉/大和塀扉/路地塀扉



エバーアートウッドフェンス 大和塀扉 片開き(ブラックエボニー)



エバーアートウッドフェンス 大和塀扉 片開き(ブラックエボニー)



扉にこだわり板を使用。
フェンスと組み合わせてお使いいただけます



エバーアートウッドフェンス 路地塀扉 片開き(ブラックエボニー)

格子すき間寸法図

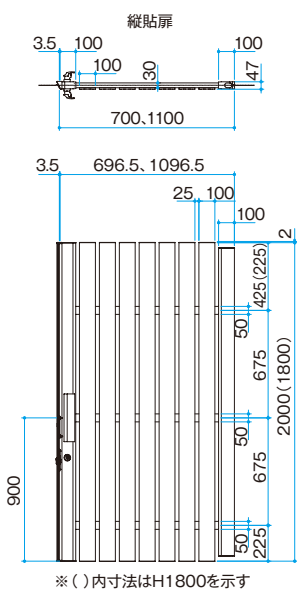

■縦貼扉 別注対応サイズ

サイズ	W700	W825	W950	W1100
H1500	○	○	○	○
H1800	●	○	○	●
H2000	●	○	○	●

※●…定番寸法 ○…別注対応寸法

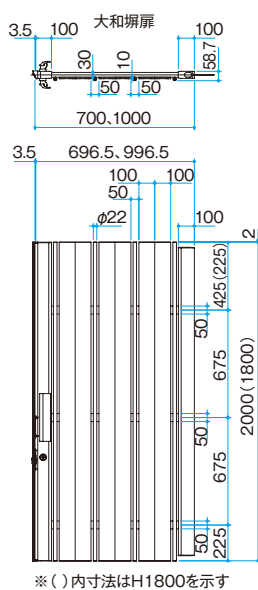

■大和塀扉 別注対応サイズ

サイズ	W700	W807	W908	W1000
H1500	○	○	○	○
H1800	●	○	○	●
H2000	●	○	○	●

※●…定番寸法 ○…別注対応寸法

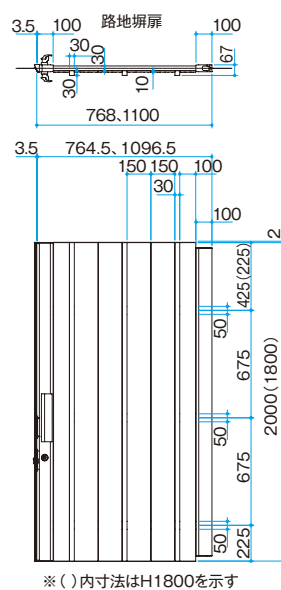

■路地塀扉 別注対応サイズ

サイズ	W768	W868	W1100
H1500	○	○	○
H1800	●	○	●
H2000	●	○	●

※●…定番寸法 ○…別注対応寸法

※発注には「オーダーシート」(P.213)を使用してください

カラーバリエーション(縦貼扉)

下記以外のカラー別注は不可

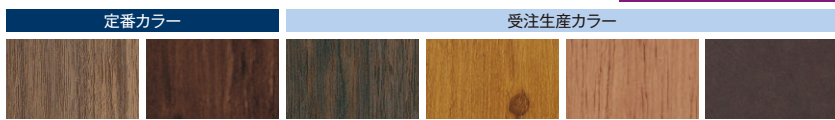

ブラウンエボニー ダークバイン ブラックエボニー ナチュラルバイン ジャラ ラスティコッパー

●選択されたカラーによっては納期がかかる場合があります。必ず納期をご確認ください

カラーバリエーション
(大和塀扉/路地塀扉)

下記以外のカラー
別注は不可



ブラウンエボニー ダークバイン ブラックエボニー

エバーアートウッド®フェンス 縦貼扉/大和塀扉/路地塀扉

ユニット アルミ サイズ別注可 カラー別注不可 受注生産

縦貼扉



ARで
確認

商品は右吊り元
(商品写真)です。
左吊り元は必ず
ご指定ください。



ブラウンエボニー(片開き)

大和塀扉 ASA ABS



ARで
確認

商品は右吊り元
(商品写真)です。
左吊り元は必ず
ご指定ください。



ブラックエボニー(片開き)

路地塀扉



ARで
確認

商品は右吊り元
(商品写真)です。
左吊り元は必ず
ご指定ください。



ブラックエボニー(片開き)

■エバーアートウッドフェンス 縦貼扉 片開き

扉1枚サイズ(mm)		価格
W700	H1800	¥304,600/セット
	H2000	¥316,500/セット
W1100	H1800	¥329,000/セット
	H2000	¥341,000/セット

■エバーアートウッドフェンス 大和塀扉 片開き

扉1枚サイズ(mm)		価格
W700	H1800	¥306,500/セット
	H2000	¥318,300/セット
W1000	H1800	¥330,200/セット
	H2000	¥346,700/セット

■エバーアートウッドフェンス 路地塀扉 片開き

扉1枚サイズ(mm)		価格
W768	H1800	¥319,100/セット
	H2000	¥336,700/セット
W1100	H1800	¥345,200/セット
	H2000	¥366,600/セット



ナチュラルバイン(両開き)



ダークバイン(両開き)



ブラウンエボニー(両開き)

■エバーアートウッドフェンス 縦貼扉 両開き

扉1枚サイズ(mm)		価格
W700	H1800	¥453,400/セット
	H2000	¥468,800/セット
W1100	H1800	¥502,200/セット
	H2000	¥517,800/セット

■エバーアートウッドフェンス 大和塀扉 両開き

扉1枚サイズ(mm)		価格
W700	H1800	¥457,200/セット
	H2000	¥474,200/セット
W1000	H1800	¥504,600/セット
	H2000	¥531,400/セット

■エバーアートウッドフェンス 路地塀扉 両開き

扉1枚サイズ(mm)		価格
W768	H1800	¥482,400/セット
	H2000	¥511,300/セット
W1100	H1800	¥534,500/セット
	H2000	¥571,100/セット

■直付部材仕様減算額

呼称	ステンカラー仕様	ラッピング仕様
直付部材納まり	H1800 -¥18,300/セット	-¥10,300/セット
	H2000 -¥12,000/セット	-¥4,000/セット

※ステンカラーの減算額は扉用門柱のステンカラーと直付部材納まりのステンカラーとの差額です

※ラッピング仕様の減算額は扉用門柱のラッピング仕様と直付部材納まりのラッピング仕様との差額です

■各種オプション加算額

呼称	価格
戸当たりストッパー	+¥8,300/セット
両面シリンダー	+¥10,000/セット

※オプションの詳細はP.212をご覧ください

※片開きセットには掛扉1枚、門柱2本、片開き用部品箱1セットが含まれます
 ※両開きセットには掛扉1枚、受け扉1枚、門柱2本、両開用部品箱1セットが含まれます
 ※親子開きは別注対応となります
 ※上記サイズ以外も別注可能。詳しくはお問い合わせください
 ※扉の勝手、開き方向(内・外)により使用する部材、部品が異なりますのでP.213のオーダーシートに記入の上、発注してください
 ※扉の寸法図はP.212をご覧ください

●表示価格には消費税および組立費、施工費等は含まれておりません。

こだわり板
ユニット

P.204

オーダー
シート

P.213

EVER ART WOOD

211

エバーアートウッド®フェンス 千本格子扉/リバーシブル扉/縦貼扉/大和塀扉/路地塀扉 仕様・オプション・寸法図

錠前

錠前・フレームカラーバリエーション
アルミカラー

定番
カラー



ブラック ステンカラー

■プッシュプル錠

PH-A

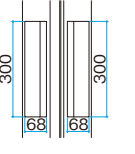
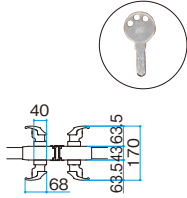
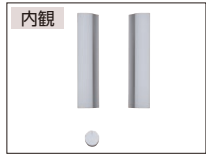

■サムターン

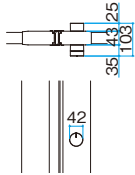

■シリンダー

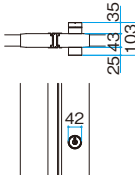

オプション

■両面シリンダー

¥10,000の加算で両面シリンダーに変更が可能です。

■同一キーシリンダー対応

同一キーシリンダーに対応しております。勝手口等と同じキーシリンダーを取り付けできます。

■戸当たりストッパー

¥8,300の加算で戸当たりストッパーに変更が可能です。



■錠ポリカカバー

リバーシブル、千本格子の扉にはサムターンを手で回せないように、透明のポリカーボネートの板を取り付けできます。

呼称	価格
千本格子扉用 錠ポリカカバー	+¥7,300 /セット
リバーシブル扉用 錠ポリカカバー	+¥7,700 /セット



■門扉直付けも可能

100mm以上の柱に直接門扉が取り付け可能な直付け部材をご用意。既設のポーチやフェンスとコーディネートもできます。

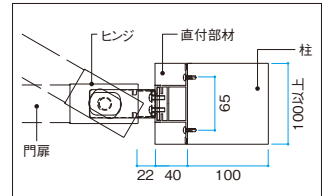

直付け部材仕様減算額

呼称	ステンカラー仕様	ラッピング仕様
直付け部材 納まり	H1800 -¥18,300/セット H2000 -¥12,000/セット	-¥10,300/セット -¥4,000/セット

※ステンカラーの減算額は扉用門柱のステンカラーと直付け部材納まりのステンカラーとの差額です
※ラッピング仕様の減算額は扉用門柱のラッピング仕様と直付け部材納まりのラッピング仕様との差額です
※ラッピング仕様のカラーバリエーションは P.89 をご参照ください

寸法図

片開き

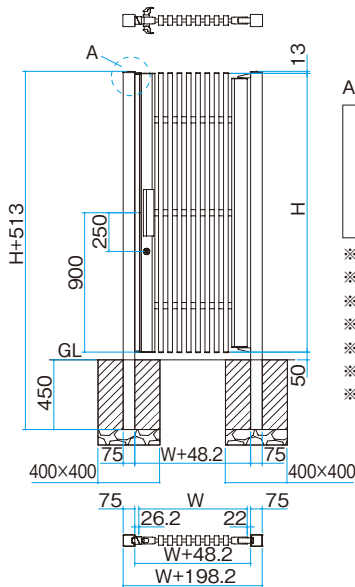

両開き

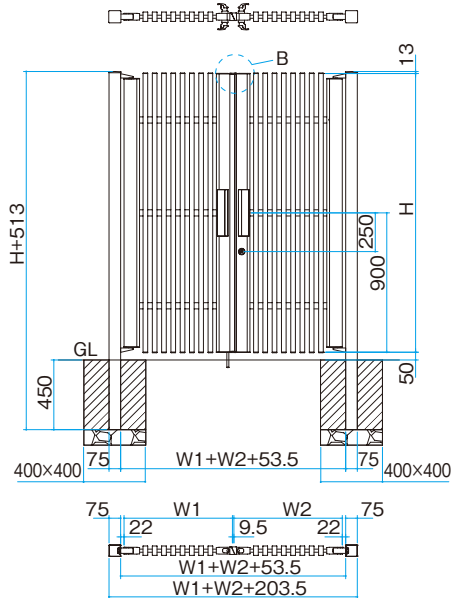

エバーアートウッド®フェンス 千本格子扉/リバーシブル扉/縦貼扉/大和塀扉/路地塀扉 オーダーシート(P.208~211)

扉の勝手、開き方向(内・外)により使用する部材、部品が異なりますので下記のオーダーシートに記入の上発注してください
1~6の番号の順に選んで、記入してください

注文 見積 ご依頼日 年 月 日

このページをコピーしてご利用ください

ご用件をチェックしてください。

お客様名

TEL () -

FAX () -

下記の当てはまるものにチェックしてください。

1 デザイン

<input type="checkbox"/> 千本格子扉 格子すき間30mm	<input type="checkbox"/> 千本格子扉 格子すき間53mm	<input type="checkbox"/> リバーシブル扉 格子すき間30mm	<input type="checkbox"/> リバーシブル扉 格子すき間50mm	<input type="checkbox"/> 縦貼扉	<input type="checkbox"/> 大和塀扉	<input type="checkbox"/> 路地塀扉
---	---	---	---	------------------------------	-------------------------------	-------------------------------

2 納まり

<input type="checkbox"/> 片開き納まり	<input type="checkbox"/> 両開き納まり
<input type="checkbox"/> 柱(クリアシルバー)仕様	<input type="checkbox"/> 柱(クリアシルバー)仕様
<input type="checkbox"/> 柱(ステンカラー)仕様	<input type="checkbox"/> 柱(ステンカラー)仕様
<input type="checkbox"/> 柱(ラッピング)仕様	<input type="checkbox"/> 柱(ラッピング)仕様
<input type="checkbox"/> 直付(ステンカラー)柱仕様	<input type="checkbox"/> 直付(ステンカラー)柱仕様
<input type="checkbox"/> 直付(ラッピング)柱仕様	<input type="checkbox"/> 直付(ラッピング)柱仕様

3 勝手

<input type="checkbox"/> 左勝手(L)	<input type="checkbox"/> 右勝手(R)	カラーバリエーション <input type="checkbox"/> ステンカラー <input type="checkbox"/> ブラック
※¥10,000の加算で両面シリンダー仕様への変更が可能です		※¥10,000の加算で両面シリンダー仕様への変更が可能です

4 開き

<input type="checkbox"/> 内開き敷地側	<input type="checkbox"/> 内開き敷地側	<input type="checkbox"/> 内開き敷地側	<input type="checkbox"/> 内開き敷地側
<input type="checkbox"/> 外開き道路側	<input type="checkbox"/> 外開き道路側	<input type="checkbox"/> 外開き道路側	<input type="checkbox"/> 外開き道路側

5 サイズ

千本格子扉/リバーシブル扉/縦貼扉	大和塀扉	路地塀扉
高さ(H) 幅(W)	高さ(H) 幅(W)	高さ(H) 幅(W)
<input type="checkbox"/> H1800 <input type="checkbox"/> W700	<input type="checkbox"/> H1800 <input type="checkbox"/> W700	<input type="checkbox"/> H1800 <input type="checkbox"/> W768
<input type="checkbox"/> H2000 <input type="checkbox"/> W1100	<input type="checkbox"/> H2000 <input type="checkbox"/> W1000	<input type="checkbox"/> H2000 <input type="checkbox"/> W1100
別注サイズ <input type="text"/> mm	別注サイズ <input type="text"/> mm	別注サイズ <input type="text"/> mm

6 カラー

カラーバリエーション(千本格子扉/リバーシブル扉)

定番カラー	ラッピングカラー					アルミカラー
<input type="checkbox"/> チャコールグレー	<input type="checkbox"/> ブラウンエボニー	<input type="checkbox"/> ダークパイン	<input type="checkbox"/> ナチュラルパイン	<input type="checkbox"/> マットブラック	<input type="checkbox"/> ステンカラー	

受注生産カラー

<input type="checkbox"/> ブラックエボニー	<input type="checkbox"/> ウォールナット	<input type="checkbox"/> レッドウッド	<input type="checkbox"/> ライトオーク	<input type="checkbox"/> ジャラ	<input type="checkbox"/> アクティオーク	<input type="checkbox"/> ホワイトパイン	<input type="checkbox"/> ラスティコッパー	<input type="checkbox"/> クリアシルバー
-----------------------------------	----------------------------------	---------------------------------	---------------------------------	------------------------------	----------------------------------	----------------------------------	-----------------------------------	----------------------------------

カラーバリエーション(縦貼扉)

定番カラー	受注生産カラー
<input type="checkbox"/> ブラウンエボニー	<input type="checkbox"/> ブラックエボニー
<input type="checkbox"/> ダークパイン	<input type="checkbox"/> ナチュラルパイン
<input type="checkbox"/> ジャラ	<input type="checkbox"/> ラスティコッパー

定番カラーバリエーション(大和塀扉/路地塀扉)

定番カラー	受注生産カラー
<input type="checkbox"/> ブラウンエボニー	<input type="checkbox"/> ブラックエボニー
<input type="checkbox"/> ダークパイン	

●クリアシルバーは千本格子扉のみ
●選択されたカラーによっては納期がかかる場合があります。必ず納期をご確認ください
●千本格子扉は左記以外のカラーでも対応可能ですが、約1カ月程度の納期がかかります。対応商品は本体価格の20%加算となります。詳しくはお問い合わせください

下記以外のカラー別注は不可

ヒンジプレートカバー
 ステンカラー ブラック
 ブラックエボニー

戸当り
 ステンカラー ブラック
 セピアブラウン

ストリンガー部材 対応色一覧表

カラー	溝付格子材 / ルーバー部材	キャップ					コーナー部品			
		標準仕様	不燃仕様	塗装色			ラッピングカラー	塗装色		
				ホワイト	ブラウン	ブラック		ホワイト	ブラウン	ブラック
木柄	チャコールグレー	○	○			○	○			○
	ダークパイン	○	○			○	○			○
	ウォールナット	○	○			○	○			○
	ブラックエボニー	○	○			○	○			○
	ブラウンエボニー	○	○			○	○			○
	レッドウッド	○	○			○	○			○
	ナチュラルパイン	○	○		○		○		○	
	ライトオーク	○	○		○		○		○	
	ナチュラルウッド	○	○		○		○		○	
	アイボリーウッド	○	○	○			○	○		
	ホワイトパイン	○	○	○			○	○		
	スプリングオーク	○	×	○			○	○		
	アクティオーク	○	×		○		○		○	
	ジャラ	○	×		○		○		○	
	ブラウングレー	○	○	○			○	○		
	クラシックホワイト	○	×	○			○	○		
	クラシックナチュラル	○	×		○		○		○	
	クラシックグリーン	○	×			○	○			○
	クラシックブラウン	○	×			○	○			○
	ブルーパイン	○	×			○	○			○
	グリーンパイン	○	○			○	○			○
	オレンジバーチ	○	○			○	○			○
	ブルーバーチ	○	○			○	○			○
イエローバーチ	○	○			○	○			○	
ダークゼブラ	○	○			○	○			○	
ライトゼブラ	○	○		○		○		○		
和柄	京町家からちゃ	○	×			○	○			○
	京町家かれいろ	○	×		○		○		○	
	京町家くろちゃ	○	×			○	○			○
	京町家かきちゃ	○	×			○	○			○
	くり杢目	○	×		○		○		○	
メタルカラー	ダークビブラート	○	×			○	○			○
	シャインステンレス	○	×			○	○			○
	ラスティダーク	○	×			○	○			○
	ラスティコッパー	○	×			○	○			○
	グリッターシルバー	○	×	○			○	○		
	ステンカラー ※	○	×			○	×			○
	マットブラック	○	×			○	○			○
石柄	セピアマーブル	○	○	○			×	○		
	白みかげ	○	○	○			×	○		
	赤みかげ	○	○	○			×	○		
	トラバーチン	○	○	○			×	○		
	サビみかげ	○	×	○			×	○		
	アースブルー	○	○			○	×			○
	スレート	○	○			○	×			○
	ブラックマーブル	○	×			○	×			○
	ホワイトマーブル	○	○	○			×	○		

○…対応カラー有り。キャップ、コーナー部品での対応カラー ×…対応不可
 ※ ステンカラーはアルマイト処理を施したアルミカラーとなります。

補修用タッチアップペイント／塗装スプレー

■ エバーアートウッド／エバーアートボード 補修用タッチアップペイント 13ml

内容量：13ml ¥3,100/個

色名(エバーアートウッド／エバーアートボード)	商品コード	タッチアップペイントカラー
RC	80623200	ホワイトマープル
RC杉板	80991200	ステンカラー
アースブルー	80628700	アースブルー
アイボリーウッド	80593800	アイボリーウッド
アカシア	97496200	ウォールナット
アクティオーク	80624900	セビアマープル
あじろ	80410800	あじろ
アメリカンウォールナット	80408500	ジャラ
アンティークブラウン	-	-
赤みかげ	80626300	赤みかげ
イエローバーチ	80594500	イエローバーチ
ウォールナット	97496200	ウォールナット
オーガンウッドダーク	80607200	ダークバイン
オーガンウッドナチュラル	80605800	ナチュラルバイン
オールドブラック	-	-
オキシコッパー	80409200	角萩
オレンジバーチ	80596900	オレンジバーチ
大谷石	80623200	ホワイトマープル
カフェモカ	-	-
角萩	80409200	角萩
京町家かきちゃ	80656000	京町家かきちゃ
京町家からちゃ	80658400	京町家からちゃ
京町家かえり	80655300	京町家かえり
京町家くるちゃ	80657700	京町家くるちゃ
クラシックグリーン	80611900	クラシックグリーン
クラシックナチュラル	80609600	クラシックナチュラル
クラシックブラウン	80612600	クラシックブラウン
クラシックホワイト	80608900	クラシックホワイト
グリーンバイン	80604100	グリーンバイン
くりげ目	80619500	古竹
グレージュ	80991200	ステンカラー
黒炭	80616400	黒炭
建仁寺すす竹	80416000	建仁寺すす竹

色名(エバーアートウッド／エバーアートボード)	商品コード	タッチアップペイントカラー
ゴマ竹	80621800	ゴマ竹
さびグリーン	80634800	さびグリーン
サビみかげ	80632400	サビみかげ
さらしひしぎ	80414600	さらしひしぎ
ジャラ	80408500	ジャラ
ジャラダークブラウン	80607200	ダークバイン
ジャラ細格子	80408500	ジャラ
白竹みす垣	80989900	孟宗枯竹
白みかげ	80625600	白みかげ
栗葉黄土	80404700	黄土
栗葉白茶	80403000	白茶
ステンカラー	80627000	ステンカラー
スプリングオーク	80624900	セビアマープル
スレート	80633100	スレート
砂肌黄土	80404700	黄土
砂肌白茶	80403000	白茶
杉皮	80411500	杉皮
墨板	80413900	墨板
セビアマープル	80624900	セビアマープル
ダークセブラ	80618800	ダークセブラ
ダークバイン	80607200	ダークバイン
タイルトラバーチン	80418400	タイルトラバーチン
チェリーオーク	80598300	ライトオーク
チャコールグレー	97495500	チャコールグレー
虎竹みす垣	80405400	虎ひしぎ 濃
	80406100	虎ひしぎ 薄
トラバーチン	80631700	トラバーチン
虎ひしぎ	80405400	虎ひしぎ 濃
	80406100	虎ひしぎ 薄
なぐり	80619500	古竹
ナチュラルウッド	80597600	ナチュラルウッド
ナチュラルバイン	80605800	ナチュラルバイン
ナッツホワイト	80603400	ホワイトバイン

色名(エバーアートウッド／エバーアートボード)	商品コード	タッチアップペイントカラー
ハニーオーク	80597600	ナチュラルウッド
桧	80613300	桧
ブラウンエボニー	80601000	ブラウンエボニー
ブラウングレー	80608900	クラシックホワイト
ブラックエボニー	80602700	ブラックエボニー
ブラックシダー	97495500	チャコールグレー
ブラックマープル	80629400	ブラックマープル
ブルーバーチ	80595200	ブルーバーチ
ブルーバイン	80606500	ブルーバイン
ホワイトバイン	80603400	ホワイトバイン
ホワイトマープル	80623200	ホワイトマープル
マットダークグレー	-	-
マットホワイト	-	-
マットライトグレー	-	-
孟宗枯竹	80989900	孟宗枯竹
孟宗若竹	80988200	孟宗若竹
焼板目	80614000	焼板目
ライトオーク	80598300	ライトオーク
ライトセブラ	80617100	ライトセブラ
ライムストーン	80603400	ホワイトバイン
ラスティコッパー	80400900	ラスティコッパー
ラスティダーク	80401600	ラスティダーク
ラストグリーン	80351400	ラストグリーン
ラストブラウン	80633100	スレート
ランダムストーンブラウン	80417700	ランダムストーン ブラウン 濃
	80660700	ランダムストーン ブラウン 薄
ランダムストーンブラック	80407800	ランダムストーンブラック
ランダムストーンホワイト	80412200	ランダムストーンホワイト
琉川 ホワイト	80992900	ホワイト
琉川 黄土	80404700	黄土
琉川 白茶	80403000	白茶
レッドウッド	80599000	レッドウッド
わらすざ	80415300	わらすざ

- 各ボードカラーに対するタッチアップは、推奨色で合わせております。 ●「-」(推奨色の設定がない)場合は、修正したい部分の色に近いタッチアップペイントの色をお選びください。
- 濃淡の変化が大きい場所を修正したい場合は、色の濃さが異なる複数のタッチアップペイントをお使いください。

■ エバーアートウッド／エバーアートボード 塗装スプレー 300ml

色名(エバーアートウッド／エバーアートボードカラー)	商品コード	塗装スプレーカラー	価格
グリッターシルバー	95141300	つや消し	¥6,400/缶
シャインステンレス	95141300	つや消し	
ダークピブラート	95141300	つや消し	
マットブラック	95140600	マットブラック	¥8,400/缶

●こちらのボードカラーに対するタッチアップが無く、塗装スプレーとなります。

■ 見切材別注カラータッチアップペイント 13ml

カラー	商品コード	カラー	商品コード	カラー	商品コード	価格
09-40H	80364400	19-40D	80358300	22-90B	80352100	¥3,100/個
15-30B	80363700	19-40H	80357600	25-85A	80365100	
15-30F	80362000	19-50F	80356900	N-70	80366800	
15-50F	80361300	22-70L	80355200	N-30	80367500	
17-40H	80360600	22-75F	80354500	-	-	
17-80F	80359000	22-80D	80353800	-	-	

■ エバーアートフェンスセンシア補修用タッチアップペイント 15ml

カラー	商品コード	価格
ブラック	00407644	¥3,000/個
セビアブラウン	00287048	
ステンカラー	00287031	

■ アル銘瓦用補修用タッチアップペイント 13ml

カラー	商品コード	価格
いぶし銀	12964580	¥3,300/個
ガンメタリック	12964581	

■ トレメッシュ補修用タッチアップペイント 13ml

カラー	商品コード	カラー	商品コード	カラー	商品コード	価格
ブラウン	80993600	イエロー	80994300	グリーン	31971800	¥3,400/個
ホワイト	80992900	レッド	80995000	ブラック	80616400	
ステンカラー	80991200	ブルー	80996700	-	-	

■ エコ竹補修用ペイント

カラー	商品コード	カラー	商品コード	カラー	商品コード	価格
エコ黒竹	80651500	エコ虎竹	80653900	エコ竹イエロー	80654600	¥3,100/個
エコすす竹	80649200	エコ青竹	80652200	エコ竹アイボリー	80648500	

■ その他タッチアップペイント 13ml

カラー	商品コード	カラー	商品コード	カラー	商品コード	価格
枯焼杉	80615700	チーク	80638600	青竹	80645400	¥3,100/個
真竹	80622500	メープル	80639300	ブロンズ	80646100	
焼	80635500	竹柄アイボリー	80642300	ラフィードグリーン	80647800	
黒焼	80636200	図面竹	80643000	-	-	
さび丸太	80637900	イエローゴマ	80644700	-	-	

タカショーの5年保証

タカショーの5年保証とは

高品質のアルミ材等に、木などの表情豊かなシートを貼り合わせたラッピング商品の著しい変色やシートのはがれについて、下記の内容の5年保証を実施いたします。



■ **5年保証対象商品** ※ただし、商品に付属する異素材品(樹脂製キャップや、ガラス製部品、金具類など)の不具合や破損は保証対象外となります。

エバーアートウッド®

対象商品
 ・部材、ポーチ、アートポート、千本格子
 ・エバーアートフェンス、e-ART WOOD

※ラッピングカラー全アイテム(ステンカラー、クリアシルバーなどアルミカラーは含まない)



部材



ポーチ



千本格子



エバーアートフェンス

エバーアートボード®

対象商品
 ・エバーアートボード 門扉、ユニット門袖
 ・エバーアートボード 機能門柱
 ・エバーアートボード ユニットフェンス

※シックシリーズは除きます



エバーアートボード 門扉



エバーアートボード ユニット門袖



エバーアートボード 機能門柱



エバーアートボード ユニットフェンス

エバーバンブー®

対象商品
 ・エバー15・16型(こだわり竹)セット
 ・エバー17・18型(エバー古竹)セット
 ・e-バンブーユニット こだわり竹 建仁寺垣

※趣真竹は除きます



エバー15型
趣さらし竹



趣ゴマ竹



趣青竹



エバー18型
古竹さらし竹



古竹さび竹



e-バンブーユニット
こだわり竹 趣ゴマ竹



古竹さらし竹



趣さらし竹

保証内容

Warranty 1

素材表面シートの**著しい変色***について保証します。

※著しい変色とは、保証対象商品が新品に対して、著しく異なる色と感じさせるような変色が生じた場合をいいます。
 なお、保証内容に該当するか否かは、保証者が判断するものとします。

Warranty 2

素材表面シートの**はがれ***について保証します。

※シートのはがれとは、設置後、自然な状態ではがれのことをいいます。
 故意、過失によるはがれ、設置中の加工の際に生じたはがれはこれに含まれません。

タカショーの5年保証 流れ(フロー)

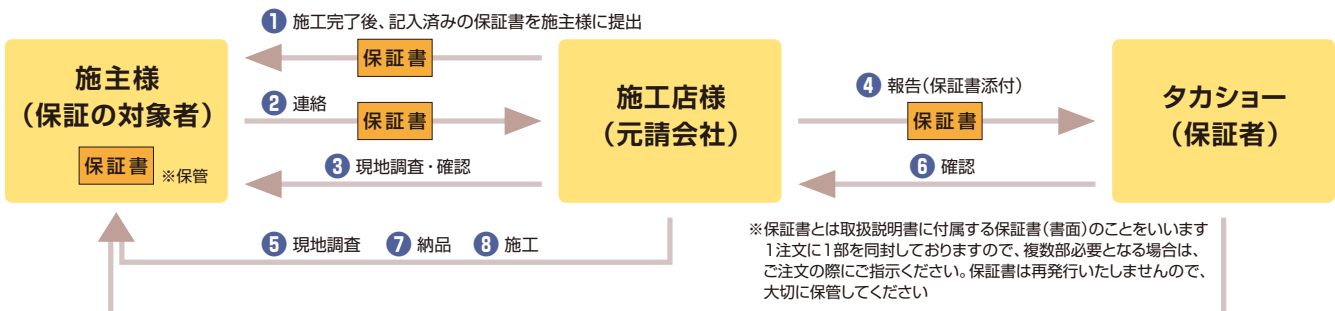

① 施工店は施工完了後、お客様名、施工店名、施工完了日が記載された保証書を施主様に提出(施主様は必ず保管しておく) ② 施主様が不具合発生を発見した後、施工店へ連絡(保管している保証書が必要) ③ 連絡を受けた施工店は現地調査後、不具合状況を確認する ④ 施工店はタカショーへ報告(保証書添付) ⑤ 情報精査後、タカショー、施工店で再度現地調査 ⑥ 不具合確認後、対応方法を確認する ⑦ 保証内容に該当する場合、部品および代替商品手配、納品 ⑧ 施工店が施工→お引き渡し(終了)

5年保証 内容詳細・免責事項

■保証者

株式会社タカショー

■保証の対象者

保証対象商品の所有者

■保証対象商品

「エバーアートウッド部材のラッピング部分」、「エバーアートウッドユニット製品のラッピング部分」、「エバーアートボードユニット製品のボードとアルミのラッピング部分」、「エバーバンブーユニット製品のボードとアルミのラッピング部分」を保証対象商品*とします。

*総合カタログPROEXに掲載の商品が対象となります。

■保証対象除外商品カテゴリ

トレメッシュ本体・ポスト・ライト・表札のラッピング部分・エバーアートウッド手摺り、アートキャンバス、水柱柱、水受け

■保証書について

保証書の提出がない場合、または保証書に必要な項目が記載されていない場合、申請は無効となります。必ずご提出ください。

※保証書は商品に同梱されております。保証書は再発行いたしませんので、大切に保管してください。

※保証書の記載上、お客様名、施工店名、施工完了日が不明の場合、保証いたしかねますので、施工店様に必要事項の記入をご依頼ください。

■保証期間

通常的环境下において、ラッピングシートの変色、褪色、はがれは、5年間とします。なお、起算日については所有者で立証していただきます。保証者が保証期間中に保証対応を行った場合でも、保証期間の変更はなく、当初設定した施工完了日から起算した保証期間とさせていただきます。また、保証期間中において、保証対象商品の保証は1回までとさせていただきます。

■保証内容

当該商品のシートに著しい変色*¹が生じた場合、シートがはがれた場合*²について、保証者が認定したものは、商品の無償対応*³を行います。

*¹ 著しい変色とは、保証対象商品が新品に対して、著しく異なる色と感じさせるような変色が生じた場合をいいます。なお、保証内容に該当するか否かは、保証者が判断するものとします。

*² シートのはがれとは、設置後、自然な状態でははがれることをいいます。故意、過失によるはがれ、設置中の加工の際に生じたはがれは、これに含まれません。

*³ 保証期間中の保証対象商品のみ、または代替商品のみ提供となります。

■保証対象物件

以下の項目をすべて満たしている物件を本保証の対象物件といたします。

- ①日本国内において、保証書が同梱されている製品が施工された物件。
- ②2012年8月21日以降に納品された物件。
- ③保証者が発行する説明書に従って保証対象商品の組み立て、施工、取り扱いが行われていること。
- ④保証内容に該当することを発見してから10日以内に保証者に連絡があった場合。

■保証方法

保証期間中の保証対象商品のみ、無償で代替品を提供させていただきます。その際、保証者が最も適切と判断した方法にて対応します。

ただし、金具等の付属部材、下地材料、シーリング、仮設足場、加工に必要とされる工具に相当する費用は保証対象から除きます。

※商品が廃番等になり、供給不能となった場合は、協議の上、類似商品にて対応させていただきます。

■保証規定の変更について

保証規定・免責事項の変更を行う場合があります。規定変更後は変更後の規定による条件が適用されます。

■免責事項

保証期間内でも原因が次のような場合は、有償となります。

- ①加工、組み立て、施工(基礎工事、取付工事、電気工事、シーリング工事)等の不備に起因する場合(例えば、現場加工等による納まり、仕上げの不備、海砂や急結材を使用したモルタルによる腐食や変色、グッツキやネジのゆるみによる変形や破損、工事中の養生不良が原因となる場合)
- ②維持管理、メンテナンス不備に起因する場合(例えば、不具合箇所の放置による不具合の拡大、ビスの締めすぎ、強酸性、強アルカリ性の洗浄剤、研磨剤の入った洗剤、硫酸や塩酸等の劇薬等を使用したことによる変形や変色、金属製のタワシやブラシ等での洗浄によるキズや変形、凍結防止材等の付着が原因となる場合)
- ③表示された商品の性能を超えた性能を必要とする場所に取り付けられた場合
- ④商品または部品の経年変化(使用に伴う消耗、磨耗等)や経年劣化またはこれらに伴う腐食、サビ、カビ、汚れ等その他類似の場合
- ⑤自然現象や住環境に起因する結露、凍結による膨張、ひび割れ、寒暖差による伸縮、ねじれ等の影響による場合
- ⑥水や蒸気、雪により、素材が長時間濡れている、または凍結しているような地域、場所に起因して起こる場合
- ⑦環境が特に悪い地域や場所での腐食またはその他の場合(例えば、海岸地帯での塩害による腐食や飛来する砂による表面の損傷、大気中の砂塵、煤煙、各種金属粉、亜硫酸ガス、アンモニア、車の排気ガス等が付着して起きる腐食、温泉地のような硫黄成分を多く含む大気の場合、異常な高温、低温、多湿による破損、変形、変色等)
- ⑧天災その他の不可抗力(例えば、暴風、豪雨、洪水、高潮、地震、地盤沈下、落雷、火災等)により、商品の性能を超える事態が発生した場合
- ⑨実用化されている技術では予測することが不可能な現象またはこれが原因で起きた場合
- ⑩犬、猫、鳥等の小動物の害またはつるや根等の植物の害による場合
- ⑪引き渡し後の使用上の操作誤り、調整不備または適切な維持管理を行わなかったことによる場合、および引き渡し後の移動、移設による損傷または故障による場合
- ⑫使用者もしくは第三者の故意、過失または不当な修理や改造による場合
- ⑬犯罪、いたずら、落書き等の不法な行為に起因する破損
- ⑭本来の使用目的以外の用途に使用された場合
- ⑮商品の構成材の一部でも当社が供給した以外のものの不具合
- ⑯保証書の提出がない場合、または保証書に記入漏れや虚偽記載がある場合
- ⑰手続きの中で不審な点が認められる場合

※保証期間後または無償対応後のすべての対応(修理、交換等)は有償いたします。

※この保証は、日本国内においてのみ有効です。

※この保証内容によって、お客様の法律上の権利を制限するものではありません。保証期間経過後のすべての対応については有償となります。

専用オーダーシートのご案内

インターネット上から各種専用オーダーシートをダウンロードできます。ご希望のシートをご利用ください。

専用オーダーシート https://proex.takasho.co.jp/for_pro/order_sheet



エバーアートボード 壁貼 専用(見積・発注)シート

エバーアートボード フェンスセット・ウォールセット 専用(見積・発注)シート

エバーアートウッド ユニット 縦貼り (千本格子、千本格子足付、千本格子リバーシブル) 専用(見積・発注)シート

エバーアートウッド ユニット 縦貼り (こだわり板、密縦板、大和塀など) 専用(見積・発注)シート

エバーアートウッド ユニット 横貼り 専用(見積・発注)シート

エバーアートウッドフェンス 千本格子扉、 リバーシブル扉、縦貼扉、大和塀扉、路地塀扉 専用(見積・発注)シート

人工強化竹垣 建仁寺垣・みす垣 専用(見積・発注)シート

人工強化竹垣 大津垣・清水垣ほか 専用(見積・発注)シート

別注シェード専用 (見積・発注)シート

お庭とエクステリアのショールーム。全国11カ所

ショールームで お待ちしております。

全国ショールーム一覧

<https://takasho.co.jp/company/showroom>
実際に見て触れて体感できる展示となっております。



VRショールーム

タカショーショールームをスマホやPCなどから
ご覧いただけます。



本社ショールーム
〒642-0017
和歌山県海南市南赤坂20-1
TEL. 073-482-4128
約600m² VR対応



首都圏ショールーム(首都圏営業所)
〒335-0021
埼玉県戸田市新曽1973-1
TEL. 048-430-7446
約350m² VR対応



東北ショールーム(東北支店)
〒983-0828
宮城県仙台市宮城野区岩切分台3-13-6
TEL. 022-396-2150
約250m² VR対応



新潟ショールーム(新潟営業所)
〒950-2031
新潟県新潟市西区流通センター2-2-2
TEL. 025-264-4155
約800m² VR対応



広島ショールーム(広島支店)
〒739-0142
広島県東広島市八本松東3-1-3
TEL. 082-497-1020
約210m² VR対応

本 社

和歌山県海南市南赤坂20-1 〒642-0017
Tel.073-482-4128(代) Fax.073-486-2560
●お客様サービスセンター Tel.0120-51-4128
●積算課
Tel.073-486-2513 Fax.073-486-2561

東京支店

東京都千代田区神田駿河台2-9 KDX御茶ノ水ビル2F
〒101-0062
Tel.03-5244-5650(代) Fax.03-5244-5652
●積算課
Tel.03-5244-5651 Fax.03-5244-5653

東北支店

宮城県仙台市宮城野区岩切分台3-13-6 〒983-0828
Tel.022-396-2150(代) Fax.022-396-2170
●積算課
Tel.022-396-2150 Fax.022-396-2170

九州支店

福岡県筑後市野町367 〒833-0032
Tel.0942-52-1812(代) Fax.0942-52-1813
●積算課 Tel.0942-54-1772 Fax.0942-52-1813

札幌営業所

北海道札幌市東区北48条東15-2-36 〒007-0848
Tel.011-748-3056(代) Fax.011-748-3066

首都圏営業所

埼玉県戸田市新曽1973-1 〒335-0021
Tel.048-446-7570(代) Fax.048-446-7566
●積算課 Tel.048-446-7570 Fax.048-446-7118

新潟営業所

新潟県新潟市西区流通センター2-2-2 〒950-2031
Tel.025-264-4155(代) Fax.025-264-4166
●積算課 Tel.025-264-4155 Fax.025-264-4166

新潟三条営業所

新潟県三条市須頃1-55 〒955-0092
Tel.0256-36-5060(代) Fax.0256-36-5061

北陸営業所

石川県金沢市古府1-84 〒920-0362
Tel.076-214-3777(代) Fax.076-214-3779

お庭とエクステリアのショールーム
全国各地、みなさまのお近くに。

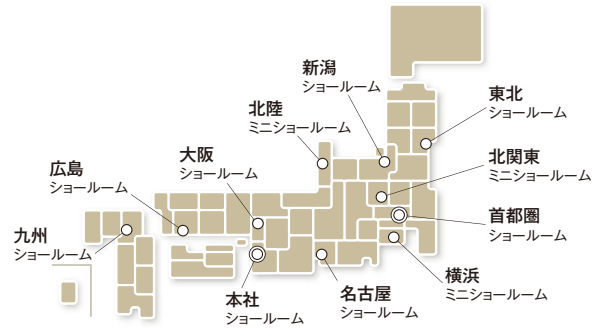

名古屋ショールーム(名古屋支店)
〒458-0815
愛知県名古屋市緑区徳重3-2317-1
TEL. 052-879-0328
約300m² VR対応



大阪ショールーム(大阪支店)
〒562-0025
大阪府箕面市粟生外院1丁目14番29号
TEL. 072-734-8628
約400m² VR対応



九州ショールーム(九州支店)
〒833-0032
福岡県筑後市野町367
TEL. 0942-52-1812
約270m² VR対応

横浜ミニショールーム(横浜営業所)
〒224-0003
神奈川県横浜市都筑区中川中央
1-30-1 プレミアヨコハマ6F
TEL. 045-914-8067
約40m²

北陸ミニショールーム(北陸営業所)
〒920-0362
石川県金沢市古府1-84
TEL. 076-214-3777
約50m² VR対応

北関東ミニショールーム(北関東営業所)
〒379-2116
群馬県前橋市今井町138-6
TEL. 027-280-7220
約50m²

※ショールームは改装、その他の事由によりご覧いただけない場合があります。お近くの支店、営業所まで事前にお問い合わせください。定休日、営業時間についてはホームページをご覧ください。

※ミニショールームは、通常のショールームより展示物が小規模になっております。ホームページにて展示内容を公開しておりますのでご確認の上、ご来場ください。

名古屋支店

愛知県名古屋市緑区徳重3-2317-1 〒458-0815
Tel.052-879-0310(代) Fax.052-879-0315
●積算課 Tel.052-879-0320 Fax.052-879-0321

大阪支店

大阪府箕面市粟生外院1-14-29 〒562-0025
Tel.072-734-8505(代) Fax.072-734-8508
●積算課 Tel.072-734-8505 Fax.072-734-8508

広島支店

広島県東広島市八本松東3-1-3 〒739-0142
Tel.082-497-1020(代) Fax.082-497-1021
●積算課 Tel.082-497-1023 Fax.082-497-1021

埼玉営業所

埼玉県坂戸市浅羽野2-8-3 〒350-0237
Tel.049-288-2125(代) Fax.049-288-2126

北関東営業所

群馬県前橋市今井町138-6 〒379-2116
Tel.027-280-7220(代) Fax.027-280-7221

横浜営業所

神奈川県横浜市都筑区中川中央1-30-1
プレミアヨコハマ6F 〒224-0003
Tel.045-914-8067(代) Fax.045-914-8068
●積算課 Tel.045-914-8067 Fax.045-914-8068

関西営業所

和歌山県海南市南赤坂20-1 〒642-0017
Tel.073-486-2511(代) Fax.073-486-2561
●積算課 Tel.073-486-2513 Fax.073-486-2561

四国営業所

徳島県吉野川市川島町児島長池114-1 〒779-3305
Tel.0883-25-6032(代) Fax.0883-25-6034

プロサービスホームページ / E-mail

URL: <https://takasho.co.jp>
E-mail: takasho@takasho.co.jp

カテゴリ別

デジタルカタログをチェック

二次元バーコードからいつでも手軽にアクセス

お庭の空間実例集

事例集

庭・外構の豊富な施工例
を収録。空間設計の
アイデア探しに。



コントラクトカタログ

非住宅

集合住宅や施設分野に
最適な非住宅向けの
総合カタログ。



屋外照明総合カタログ LEDIUS

光

屋外照明器具をまとめた
ライト総合カタログ。

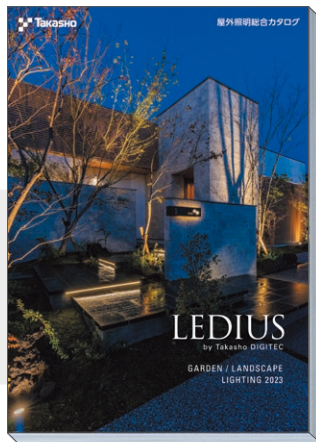

MKイルミネーション

光

街を彩るイルミネーション
商品を網羅した専門カタログ。



リフォームRENOVATION

リフォーム

こだわりの庭・外構の
リフォーム事例を豊富に収録。



ファサードアイテム セレクト集

門まわり

門柱や門扉、門屋根など、
住まいの顔となる外構商品を
をカテゴリ別にセレクト。



その他、WEBカタログ
の閲覧はこちら

<https://proex.takasho.co.jp/catalog/online>



カタログ請求はこちら

<https://proex.takasho.co.jp/catalog/select>



テラス×デッキ・タイル

庭まわり

テラスから床面商品、
屋外家具をこの一冊に。



目かくしいちばん

フェンス

目かくしフェンスを
この一冊に網羅した
専門カタログ。



ジャパニーズガーデンフェンス

フェンス

人工竹垣による、美しい
和と創作の庭事例を紹介。



ピエニュー ガーデンファニチャー

屋外家具

こだわりの屋外家具を網羅
した専門カタログ。



タカショーのおすすめブランドアイテム

門まわり

庭まわり

フェンス

屋内・外用化粧建材ボード

エバー
アートボード



木目調アルミ材

エバー
アートウッド



人工強化竹垣

エバーバンブー



- カタログ各種は、最新版が公開される度に随時更新致します。
- 価格、仕様、デザイン等を予告なく変更することがありますのでご了承ください。

アイデア&インスピレーションを高める!

ダカショーコンテンツのご案内



01 施工事例ギャラリー >>



絞り込み検索でニーズに合わせた豊富な施工事例が閲覧できるギャラリーサイト

詳細はこちら



2,000点以上の実例をご用意!

02 パッケージプランサイト >>

600以上の
プランをご用意
※プランは随時追加



詳細はこちら

豊富な外構プランのCADデータを活用可能。プランニング効率を大幅アップ!

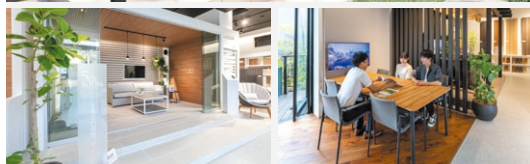

絞り込み検索

場所/金額/サイズ別など、お客様のニーズに合わせた多彩なプラン検索が可能!

POINT

収録プランは全てCADデータをダウンロード可能!
すぐに図面に落とし込んでプランニングの時間短縮に!



パース画像一式

気に入ったプランのパース画像を
すぐにダウンロードできます!



プレゼンシート

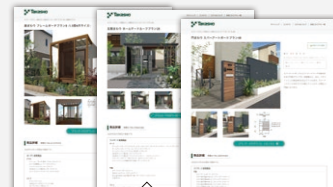

イメージパースや参考価格、商品詳細を
まとめたプレゼンシートをDL可能

ダウンロード可能なデータ形式

3DS

MOD

ECP

SKP

03

メタバガーデン >>



施工イメージがその場で作れる無料アプリ! 施工前に完成イメージを検討/提案可能!

詳細はこちら



ARシミュレーション機能

スマホ/タブレットをかざしてその場でAR試し置き!

地面検知で正確な
サイズがわかる!

空間を地面検知して配置する
ので、実際のサイズ感で
高さや幅確認が可能です。

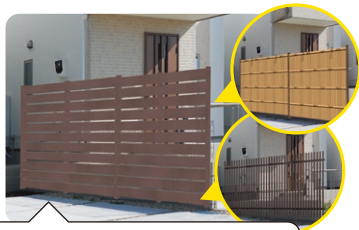

フェンス選びにも最適!
多彩なアイテムを試すことができます!



CG合成機能

撮影写真やパースに庭・外構アイテムを簡単合成!

指先ひとつで
施工イメージを制作可能!

植栽や商品のCGデータを角
度に合わせて自由に配置可能!

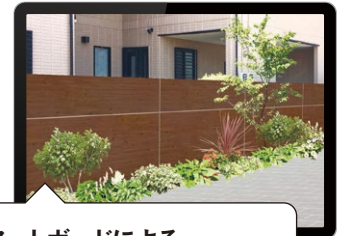

エバーアートボードによる
既存ブロック塀のリフォーム検討にも!

04

タカショー データバンクシステム >>



商品情報や図面・取扱説明書が簡単に見つかるデータベースサイト

詳細はこちら

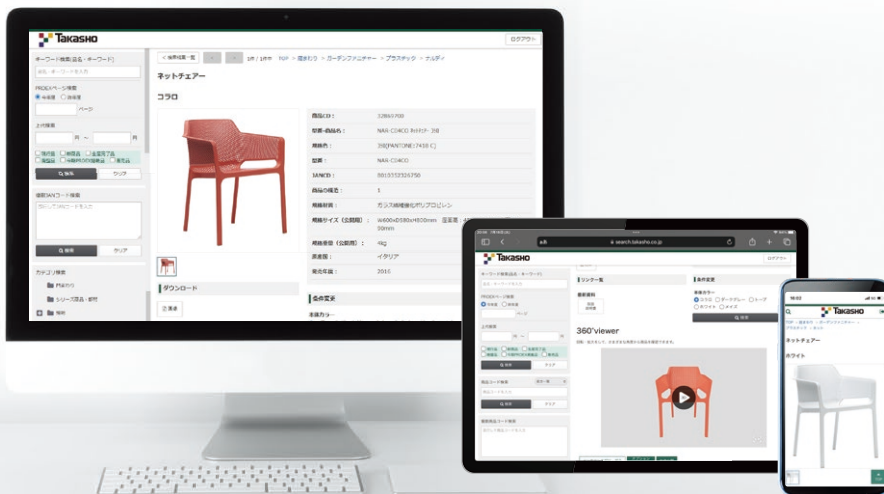

POINT

スマホ & タブレットなら
検索した商品を
ARで試し置き可能!



1
さまざまな切り口で検索!

2
図面・取扱も簡単入手!

3
関連商品もすぐにアクセス!

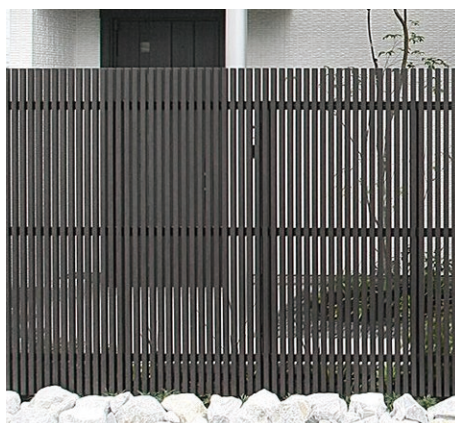

EVER ART WOOD® 2024

やすらぎのある空間づくり

株式会社タカショー

■本社:和歌山県海南市南赤坂20-1 〒642-0017 TEL.073-482-4128

■東京本部:東京都千代田区神田駿河台2-9 〒101-0062 TEL.03-5244-5650

支店・営業所

東京支店 TEL.03-5244-5650 東北支店 TEL.022-396-2150

名古屋支店 TEL.052-879-0310 大阪支店 TEL.072-734-8505

広島支店 TEL.082-497-1020 九州支店 TEL.0942-52-1812

札幌営業所 TEL.011-748-3056 首都圏営業所 TEL.048-446-7570

埼玉営業所 TEL.049-288-2125 北関東営業所 TEL.027-280-7220

横浜営業所 TEL.045-914-8067 新潟営業所 TEL.025-264-4155

新潟三条営業所 TEL.0256-36-5060 北陸営業所 TEL.076-214-3777

関西営業所 TEL.073-486-2511 四国営業所 TEL.0883-25-6032

お問い合わせは

プロサービスホームページ

URL:<https://takasho.co.jp> E-mail:takasho@takasho.co.jp

- 表示価格には消費税および工事費、取付費、運賃等は含まれておりません。
- 価格、仕様、デザイン等を予告なく変更することがありますのでご了承ください。
(表示価格は2024年4月現在の価格です)
- 材質、光線等の関係で写真と現物の色が多少異なって見えることがあります。
- 安全にご使用いただくため、当カタログに掲載された写真や図面、取扱の注意文などに沿った商品の使用および施工をお願いします。

- 当カタログに掲載された商品の構造および外観、商品名は「特許法」「意匠法」「商標法」等により保護されています。模倣商品を製造することはできません。
- カタログ(レイアウト)、掲載された画像、イラスト、文章、図面などすべての情報は、「著作権法」に基づき株式会社タカショーが保有しています。無断で複製、改変したものを転載使用することはできません。
- 他の商品との併用において、施工性、アフター等で支障をきたす場合もありますので、当社商品については、必ず当社ブランドであることをご確認ください。
- 本誌に掲載されているすべての情報、写真等の無断転載、複写、複製を禁じます。

